

ИНСТРУКЦИЯ  
ПОЛЬЗОВАТЕЛЯ

# Мини- система Hi-Fi Караоке

Перед началом работы внимательно прочитайте и сохраните данное руководство.

МОДЕЛЬ  
DM8360K (DM8360K, DMS8360F)



## Информация по технике безопасности

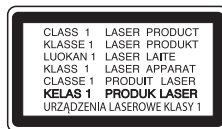

**ВНИМАНИЕ**  
Не открывать, опасность удара электрическим током

**ВНИМАНИЕ:** ВО ИЗБЕЖАНИЕ ПОРАЖЕНИЯ ЭЛЕКТРИЧЕСКИМ ТОКОМ НЕ СНИМАЙТЕ КОРПУС (ИЛИ ЗАДНЮЮ ЧАСТЬ). ЗАПРЕЩАЕТСЯ САМОСТОЯТЕЛЬНЫЙ РЕМОНТ ДЕТАЛЕЙ. ОБРАТИТЕСЬ В СЛУЖБУ СЕРВИСА.

Символ молнии в треугольнике означает, что в корпусе находятся неизолированные детали под напряжением, представляющие опасность поражения электрическим током.



Восклицательный знак в треугольнике обращает внимание пользователя на наличие важной информации по использованию (ремонту) в сопроводительной документации к устройству.



**ВНИМАНИЕ:** НЕ ПОДВЕРГАЙТЕ УСТРОЙСТВО ВОЗДЕЙСТВИЮ ВЛАГИ ВО ИЗБЕЖАНИЕ ПОЖАРА ИЛИ ПОРАЖЕНИЯ ЭЛЕКТРИЧЕСКИМ ТОКОМ.

**ВНИМАНИЕ:** Устройство не должно подвергаться воздействию воды (брызгам, каплям); на устройство нельзя ставить емкости с жидкостью (например, вазы).

**ВНИМАНИЕ:** Запрещается устанавливать устройство в ограниченном пространстве, например, в книжном шкафу и т.п.

**ВНИМАНИЕ:** Не используйте высоковольтные устройства рядом с этим изделием. (Пример: электрическая мухобойка.) Этот продукт может неправильно работать из-за электрических разрядов.

**ВНИМАНИЕ:** В целях надлежащего использования устройства внимательно прочтите и сохраните данное руководство пользователя. Для проведения ремонта обращайтесь в авторизованный сервисный центр. Применение иных пультов управления, настроек и режимов работы, чем те, что указаны ниже, может привести к появлению вредного радиационного излучения.

Чтобы избежать прямого воздействия луча лазера, не пытайтесь вскрывать корпус устройства.

**ВНИМАНИЕ:** Не допускается перекрывание вентиляционных отверстий. Установка аппаратуры должна производиться в соответствии с инструкциями изготовителя. Прорези и отверстия в корпусе предназначены для вентиляции, обеспечивающей надлежащие рабочие условия и предохраняющей от перегрева. Категорически не допускается перекрывание отверстий за счет размещения аппаратуры на кровати, диване, ковре или других аналогичных поверхностях. Не допускается размещение аппаратуры во встроенной мебели наподобие книжного шкафа или стойки за исключением обеспечения надлежащей вентиляции или прямых указаний изготовителя.

**ВНИМАНИЕ!** Сведения об обеспечении безопасности устройства, включая информацию об идентификации изделия, напряжении питания и т. п., см. на главном ярлыке на нижней или какой-либо другой стороне изделия.

## **ПРЕДУПРЕЖДЕНИЕ относительно шнура питания**

Вилка шнура питания может использоваться для отключения устройства. Необходимо, чтобы в чрезвычайных обстоятельствах вилка шнура питания была легко доступна.

См. страницу технических характеристик данного руководства пользователя, касающуюся текущих требований. Не перегружайте стенные электророзетки. Перегруженные, поврежденные, неплотно закрепленные стенные розетки, удлинители, потертые шнуры питания, провода с поврежденной или растрескавшейся изоляцией могут представлять опасность. Любой из перечисленных фактов может стать причиной пожара или поражения электрическим током. Периодически проверяйте состояние шнура устройства. И если его внешний вид свидетельствует о наличии повреждений или сильного износа, необходимо устройство отключить, прекратить его использование, шнур заменить на точно такой же, обратившись в авторизованный сервисный центр. Защищайте шнур питания от недопустимых физических и механических воздействий, таких как скручивание, сильный изгиб и сжатие, защемление дверьми или хождение по ним ногами. Уделяйте особое внимание вилкам, стенным электророзеткам и тому месту, где шнур соединяется с устройством.

Устройство оборудовано с переносной батареей или аккумулятором.

## **Безопасный способ извлечь батарею или аккумулятор из оборудования:**

Извлеките старую батарею или аккумулятор, при сборке повторите действия в обратном порядке. Для предотвращения загрязнения окружающей среды и возможного нанесения вреда людям и животным старые батареи или аккумулятор необходимо поместить в соответствующие контейнеры на пунктах сбора мусора. Не выбрасывайте батареи или аккумуляторы вместе с другим мусором. Рекомендуется использовать местные бесплатные службы по утилизации батарей и аккумуляторов. Аккумулятор не следует подвергать воздействию тепла, например, воздействию прямого солнечного света, огня и подобных источников.

## **Обозначения**

~	Относится к переменному току (пер. ток).
==	Относится к постоянному току (пост. ток).
☐	Относится к оборудованию с классом защиты II.
⏻	Относится к режиму ожидания.
	Относится к режиму “ВКЛ” (электропитание).
⚡	Указывает на наличие опасного напряжения.

# Содержание

## 1 Начало работы

---

- 2 Информация по технике безопасности
- 6 Уникальные характеристики
- 6 Введение
  - 6 – Тип воспроизводимых дисков
  - 6 – Появление символа « $\emptyset$ »
  - 7 – Символы, используемые в данном руководстве
  - 7 – Региональные коды
- 7 Воспроизводимые файлы
  - 7 – Требования к музыкальным файлам MP3/ WMA
  - 7 – Требования к фото-файлам
  - 8 – Требования к видеофайлу
  - 8 – Совместимые USB-устройства
  - 8 – Требования к USB-устройствам
- 9 Пульт управления
- 10 Передняя панель
- 11 Задняя панель

## 2 Подключение

---

- 12 Крепление ферритовых сердечников
  - 12 – Крепление ферритового сердечника для шнура питания и кабелей динамиков
- 12 Подключение к динамикам
- 13 Подключение к телевизору
  - 13 – Подключение через выход HDMI
  - 15 – Настройка разрешения
- 15 Подключение дополнительного оборудования
  - 15 – Подключение к разъему AUX IN
  - 16 – Подключение AUX OUT
  - 16 – Подключение к разъему PORT. IN
  - 17 – Подключение устройств USB
  - 17 – Подключение антенны

## 3 Настройка системы

---

- 18 Настройки меню
  - 18 – Языковые настройки в экранном меню при первом включении - Дополнительно
  - 18 – Вызов и выход из меню настроек
  - 19 – Язык
  - 19 – Экран
  - 20 – Аудио
  - 20 – Блокировка (родительский контроль)

## 4 Эксплуатация

---

- 22 Работа с меню (начало)
- 22 Основные операции
- 24 Эффект воспроизведения
  - 24 – AUTO DJ
- 25 Использование технологии BLUETOOTH®
  - 25 – Прослушивание музыки, хранящейся на устройствах с Bluetooth
- 27 Работа с радиостанциями
  - 27 – Прослушивание радиостанций
  - 27 – Улучшить качество FM приема
  - 27 – Фиксированные настройки на радиостанции
  - 27 – Удаление всех сохраненных радиостанций
  - 27 – Удаление сохраненной радиостанции
  - 28 – Настройка звука
  - 28 – Настройка режима объемного звучания
  - 28 – Настройка режима USER EQ
- 29 Дополнительные операции
  - 29 – Вызов на экран информации о диске
  - 29 – Вызов меню DVD
  - 29 – Выбор главы DVD

- 29 – Воспроизведение с повышенной скоростью
- 29 – Экранная заставка
- 29 – Воспроизведение с определенного момента
- 29 – Возобновление воспроизведения
- 30 – Выбор языка субтитров
  - Дополнительно
- 30 – Создание списка воспроизведения
- 31 – Просмотр фотографий
- 32 Другие операции
- 32 – Настройка таймера отключения
- 32 – Затемнение экрана
- 32 – Запоминание последней сцены
- 32 – Возобновление питания - Дополнительно
- 32 – Выбор системы цветности - опция
- 32 – Временное отключение звука
- 33 – Режим CHILDSAFE
- 33 – Демонстрационный режим
- 33 – VOCAL FADER (Смягчение голоса)
- 34 – Использование микрофона
- 34 Установка времени
- 35 – Использование проигрывателя в качестве будильника
- 35 Приглушение громкости вокала
- 35 Как отключить беспроводную сеть или беспроводное устройство
- 36 Включение AUTO POWER
- 36 Автоматическое изменение функции
- 37 LG Sound Sync

## 5 Устранение неисправностей

---

- 38 Устранение неисправностей

## 6 Приложение

---

- 40 Управление телевизором с помощью пульта дистанционного управления, входящего в комплект поставки
- 40 – Настройка дистанционного управления Вашим телевизором
- 41 Рекомендации по использованию дисков
- 42 Языковые коды
- 43 Торговые марки и лицензии
- 44 Техническое обслуживание
- 44 – Транспортировка устройства
- 44 – Рекомендации по использованию дисков
- 45 Общие характеристики
- 46 Характеристики динамиков

1

2

3

4

5

## Уникальные характеристики

### BLUETOOTH®

Слушайте музыку со своего устройства Bluetooth.

### Вход для портативных устройств

Прослушивайте музыку со своего портативного устройства (MP3-плеера, ноутбука и т.п.)

### АВТОДИДЖЕЙ

Накладывает конец одной композиции на начало следующей для непрерывного воспроизведения.

### LG Sound Sync

Данная функция позволяет регулировать уровень громкости с пульта ДУ телевизора LG, совместимого с функцией LG Sound sync.

### Full HD высшего качества

Высокое качество цифрового изображения при простой настройке.

## Введение

### Тип воспроизводимых дисков

Это устройство воспроизводит диски DVD±R/RW и CD-R/RW, которые содержат аудиодорожки, MP3, WMA и файлы JPEG. Некоторые виды дисков (DVD±RW/ DVD±R или CD-RW/ CD-R) не могут быть воспроизведены на этом проигрывателе в силу качества записи, состояния диска, характеристик записывающего устройства и программы для записи.



DVD-VIDEO (размер 8 см/12 см)

Диски, например, с фильмами, купленные или взятые в прокате.



DVD±R (размер 8 см/12 см)  
Видео, только завершенные диски.



DVD-RW (размер 8 см/12 см)  
Видео, только завершенные диски.



DVD+R: Только видео.  
Поддерживает также двухслойные диски.



DVD+RW (размер 8 см/12 см)  
Видео, только завершенные диски.



Audio CD: Музыкальные CD или CD-R/CDRW в формате музыкального CD, продаваемые в магазинах.

### Появление символа «⊗»

«⊗» может появиться на экране телевизора в ходе работы. Он означает, что функция, описанная в руководстве пользователя, недоступна на данном диске.

## Символы, используемые в данном руководстве

### DVD

DVD-Video, DVD±R/RW в режиме видеозаписи VR, Video без возможности последующей записи

### ACD

Аудио CDs

### MOVIE

Файлы фильмов

### MUSIC

Музыкальные файлы на диске или USB-накопителе

### PHOTO

Файлы фотографий, содержащиеся на USB-носителе/диске



### ПРИМЕЧАНИЯ

Содержит информацию об особенностях работы и рабочих характеристиках.



### СОВЕТ

Содержит рекомендации и советы по правильному использованию.



### ВНИМАНИЕ

Предупреждает о возможном повреждении при неправильном использовании.

## Региональные коды

На данном устройстве напечатан код региона. Это устройство может воспроизводить только диски DVD с такой же пометкой, что и устройство, или с пометкой "ВСЕ".

- На упаковке большинства DVD имеется изображение глобуса с одним или несколькими числами. Это число должно совпадать с региональным кодом устройства. В противном случае воспроизведение диска невозможно.
- Если региональный код DVD отличается от кода устройства, на экране телевизора появится сообщение «Check Regional Code» («Проверьте региональный код»).

## Воспроизводимые файлы

### Требования к музыкальным файлам MP3/ WMA

С устройством совместимы следующие файлы MP3/ WMA:

- Частота дискретизации: 32 кГц - 48 кГц (MP3), 32 кГц - 48 кГц (WMA)
- Скорость передачи: 32 Кбит/с - 320 Кбит/с (MP3), 40 Кбит/с - 192 Кбит/с (WMA)
- Поддерживаемые версии: v2, v7, v8, v9
- Максимальное количество файлов: до 999
- Расширение файлов «.mp3»/ «.wma»
- Некоторые файлы с расширением MP3/ WMA могут не воспроизводиться в зависимости от формата файла.
- Файловый формат CD-ROM: ISO9660/ JOLIET
- Рекомендуем использовать программу Easy-CD Creator, создающую файловую систему стандарта ISO9660.

Режим DTS не поддерживается. При использовании аудио формата DTS звук не воспроизводится.

Для того чтобы диски могли воспроизводиться на проигрывателях LG, необходимо установить вариант [Mastered] при форматировании перезаписываемых дисков. При выборе варианта Live File System последующее воспроизведение на проигрывателях LG невозможно. (Mastered /Файловая система LFS: система форматирования дисков для Windows Vista)

### Требования к фото-файлам

На данном устройстве возможно просматривать файлы с фотографиями, соответствующие следующим показателям:

- Максимальный размер: 2760 x 2048 пикселей
- Максимальное количество файлов: до 999
- Некоторые диски могут не воспроизводиться из-за другого формата записи или состояния диска.
- Расширение файлов «.jpg»
- Файловый формат CD-ROM: ISO9660/ JOLIET

## Требования к видеофайлу

Требования к видеофайлам на этом устройстве ограничиваются следующим образом:

- Разрешение: в пределах 720 x 576 (Ш x В) пикселей.
- Имя файла субтитров DivX не должно превышать 45 знаков.
- При наличии в видеофайле недопустимого кода он будет отображаться как метка (" \_ ").
- Частота кадров: менее 30 кадров в секунду.
- Если аудио и видео-поток записанного файла не чередуются, выводится или изображение, или звук.
- Видеофайл, доступный для воспроизведения : ".avi", ".mpg", ".mpeg"
- Воспроизводимые форматы субтитров: SubRip (\*.srt/ \*.txt), SAMI (\*.smi), SubStation Alpha (\*.ssa/ \*.txt), MicroDVD (\*.sub/ \*.txt), SubViewer 2.0 (\*.sub/ \*.txt), Vobsub (\*.sub)
- Воспроизводимые форматы кодеков: "Xvid", "MPEG-1", "MPEG-2"
- Воспроизводимый формат звукового сопровождения : "AC3", "PCM", "MP3", "WMA",
- Частота дискретизации: 32 кГц - 48 кГц (MP3), 32 кГц - 48 кГц (WMA)
- Скорость передачи: 32 Кбит/с - 320 Кбит/с (MP3), 40 Кбит/с - 192 Кбит/с (WMA)
- Устройство не поддерживает диски, записанные в системе LFS.
- Если имя файла фильма отличается от имени файла субтитров, то во время воспроизведения видеофайла субтитры могут не отображаться.
- Если воспроизводить файл Xvid, характеристики которого отличаются от стандартных характеристики Xvid, устройство может не работать надлежащим образом.
- Если воспроизводится видеофайл GMC, характеризующийся несколькими точками деформации, экран воспроизведения видео не будет непрерывным.

## Совместимые USB-устройства

- MP3-плееры, MP3-флэш-плееры.
- Флэш-накопители USB: Устройства, поддерживающие USB 2.0 или USB 1.1.
- Аппарат может не поддерживать некоторые типы USB-устройств.

## Требования к USB-устройствам

- Не поддерживаются устройства, требующие дополнительную установку программ при подключении к компьютеру.
- Не вынимать USB-устройство во время его работы.
- Чем больше емкость USB-устройства, тем больше времени займет поиск.
- Выполняйте резервное копирование данных во избежание их потери.
- USB-устройство не определяется при использовании USB-удлиителя или USB-концентратора.
- Файловая система NTFS не поддерживается. (Поддерживается файловая система FAT(16/32)).
- Количество поддерживаемых файлов: не более 1000.
- Внешние жесткие диски, картридеры, блокируемые устройства, или USB-устройства с жестким диском не поддерживаются.
- USB-порт устройства нельзя подключать к компьютеру. Устройство не может использоваться в качестве хранилища информации.
- Некоторые USB-устройства могут не работать с этим устройством.

# Пульт управления

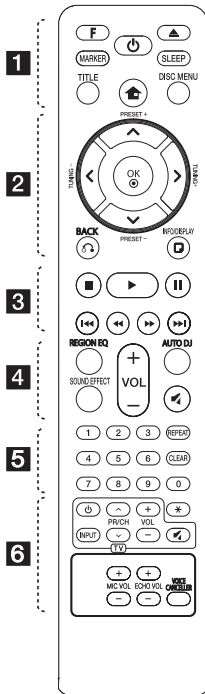

## Замена батареи

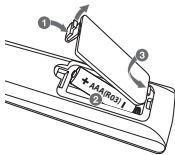

Снимите крышку на обратной стороне пульта дистанционного управления и вставьте батарею, соблюдая ее полярность **+** и **-**.

**F (Функция)** : Выбор функции устройства или источника входного сигнала.

**MARKER** : Выделяет список воспроизведения.

**⏻** (Режим ожидания / Вкл.) : Включение и выключение устройства.

**⏮** (Открыть/закрыть) : Открывает и закрывает дисковод.

**SLEEP** : Установка времени выключения системы. (Затемнение: яркость дисплея уменьшается наполовину)

**TITLE** : Если у диска есть меню, его заголовки выводятся на экран. В противном случае меню не появляется.

**🏠** (Главный экран) : отображение меню [Меню].

**DISC MENU** : Доступ к меню DVD.

**⬆ / ⬇ / ⬅ / ➡** (вверх/вниз/влево/вправо) : Используется для перемещения по экранному меню.

**PRESET +/-** : Выбирает радиопрограмму.

**TUNING +/-** : Настраивает на желаемую станцию.

**⏹ ENTER** : Подтверждение выбора пункта меню. Предварительная настройка радиостанций.

**↶ RETURN** : Возврат назад в меню или выход из меню настройки.

**ℹ INFO/DISPLAY** : Доступ к экранному меню. Просмотр имен всех подключенных устройств Bluetooth в режиме Bluetooth.

**■ (Стоп)** : Останавливает воспроизведение.

**▶ (Воспроизведение)** : Запуск воспроизведения.

**⏸ (Пауза)** : Пауза. Выбирает режим воспроизведения стерео/моно.

**⏮ / ⏭** (Пропуск) : Переход к следующему или предыдущему разделу/треку/файлу.

**⏮ / ⏭** (Сканирование) : Поиск в предыдущем или следующем.

**REGION EQ** : Выбор звуковых эффектов.

**SOUND EFFECT** : Выбор режима звука.

**VOL +/- (Volume)** : Регулировка громкости колонок.

**AUTO DJ** : Выбор режима AUTO DJ. (Подробнее см. на стр. 24)

**🔇 MUTE** : Без звука.

**Цифровые кнопки от 0 до 9** : Выбор из цифрового списка в меню.

**🔄 REPEAT** : Выбор режима воспроизведения (Случайный порядок, повтор)

**CLEAR** : Обнуление введенной информации.

**Кнопки управления TV** : см. стр. 40.

**\*** : Кнопка отсутствует.

**MIC VOL +/- (Громкость микрофона)** : Изменяет уровень громкости микрофона.

**ECHO VOL +/- (Громкость)** : Изменяет громкость эхо.

**VOCAL FADER** : Вы можете пользоваться такой функцией, как караоке, уменьшив громкость воспроизведения голоса певца на различных источниках.

## Передняя панель

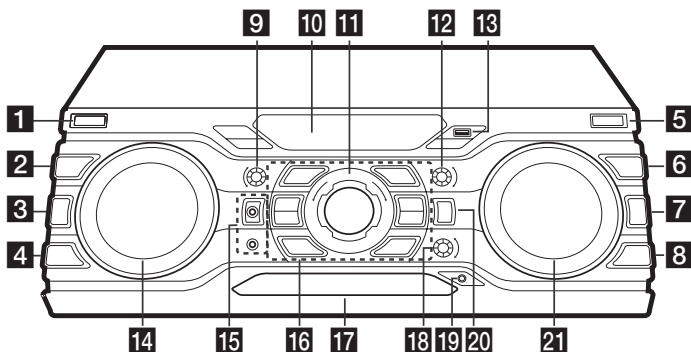

- 1**  $\text{I}$  (Режим ожидания / Вкл.)  
Включает и выключает питание.
- 2** **CLOCK**  
Установка часов и выбор времени.
- 3** **OK / SET**  
- Подтверждение выбора пункта меню.  
- Предварительная настройка на радиостанции.
- 4** **ALARM**  
Функция ALARM позволяет задать время запуска воспроизведения с ДИСКА или USB-устройства, а также время начала приема сигнала тюнером.
- 5** **DEMO / REPEAT**  
- Отображает демонстрационный режим.  
- прослушивание записей/файлов повторно или в случайном порядке.
- 6** **REGION EQ**  
Выбирает региональный эквалайзер.
- 7** **VOICE CANCELLER**  
Вы можете использовать режим караоке, уменьшая уровень громкости голоса исполнителя.
- 8** **BASS BLAST**  
Нажмите для прямого выбора эффекта BASS.
- 9** **ECHO VOL** (Уровень громкости)  
Изменяет громкость эхо.
- 10** Окно отображения
- 11** **MASTER VOLUME**  
Регулировка уровня громкости динамика.
- 12** **MIC VOL** (Громкость микрофона)  
Регулирует громкость микрофона.
- 13** USB-порт  
Вы можете воспроизводить аудиофайлы, подключив устройство USB.
- 14** **MULTI CONTROL / TUNING**  
- Переходит к другому файлу или дорожке.  
- Настраивает на желаемую станцию.  
- Регулирует время или настройку будильника.
- 15** Разъем **MIC 1 / 2** (микрофон)  
Подключение микрофона.
- 16**  $\square$  (Остановка)  
Останавливает воспроизведение.  
 $\triangleright \parallel$  (Воспроизведение/Пауза)  
- Запускает или приостанавливает воспроизведение.  
- Выбирает режим воспроизведения стерео/моно.  
 $\triangle$  (Открыть/Закрыть)  
Служит для открытия и закрытия лотка для дисков.
- USER EQ**  
Выбирает звуковой эффект, созданный вами самостоятельно.
- HOME**  
Переход в главное меню.
- AUTO DJ**  
Выбор режима AUTO DJ.
- $\lll / \ggg$  (Пропуск)  
Переход к следующей или предыдущей части/треку/файлу.

- 17** Лоток для дисков
- 18** **USER EQ LEVEL**  
Регулирует уровень звука при настройке USER EQ.
- 19** Разъем **PORT.** (портативный) **IN**  
Подключение к портативному устройству.
- 20** **F** (Функция)  
Выбор функций и источника входящего сигнала.
- 21** **SOUND EFFECT**  
Выбор режима звукового эффекта.

## Задняя панель

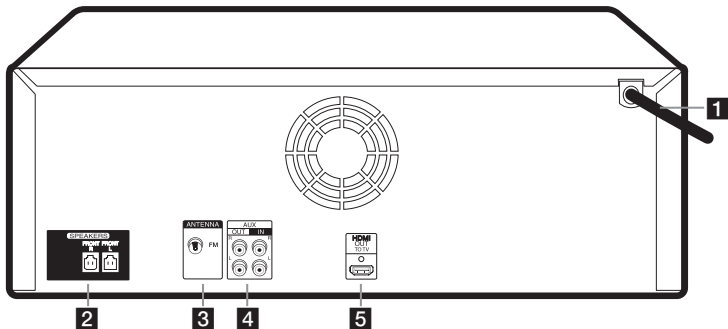

- 1** Кабель питания

### **ВНИМАНИЕ**

- Непосредственное подключение шнура питания к розетке электросети, если это возможно. Или, если вы хотите использовать удлинительный кабель, настоятельно рекомендуется использовать удлинительный кабель 110 В / 15 А или 230 В / 15 А, в противном случае устройство может не работать должным образом из-за отсутствия источника питания.
- Не перегружайте удлинительный шнур за счет чрезмерной электрической нагрузки.

- 2** Разъем **SPEAKERS**

- 3** **ANTENNA** (FM)

- 4** **AUX IN** (L/R)  
**AUX OUT** (L/R)

- 5** **HDMI OUT TO TV**

## Крепление ферритовых сердечников

Ферритовый сердечник может не поставляться в зависимости от норм, действующих в отдельных странах.

### Крепление ферритового сердечника для шнура питания и кабелей динамиков

Ферритовый сердечник устанавливается для уменьшения или устранения электрических помех.

1. Нажмите на фиксатор [a] ферритового сердечника, чтобы открыть его.
2. Заправьте кабель питания в ферритовый сердечник. Сделайте один виток кабелей SPEAKERS вокруг ферритового сердечника.
3. Закройте ферритовый сердечник до щелчка.

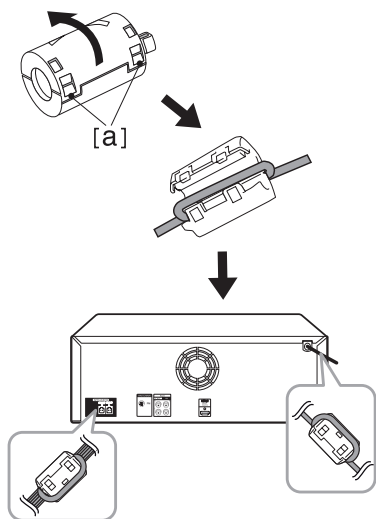

## Подключение к динамикам

Подключите штепсели кабеля динамика к разъему SPEAKERS. Штепсель динамика необходимо подсоединить к соответствующему разъему динамика.

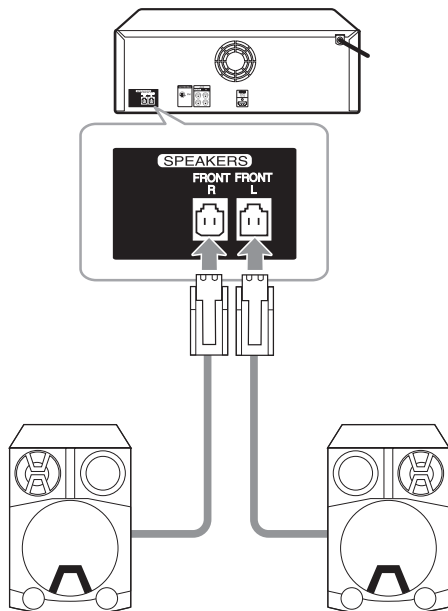

**ВНИМАНИЕ**

- Не пытайтесь приподнимать сами динамик. Нужно два человека для того, чтобы поднять динамик. В противном случае это может привести к сбоям в работе динамика и стать причиной травмы и/или порчи имущества.
- При подключении динамиков к устройству правильно подсоедините кабель динамика к соответствующему разъему динамика.
- Проверьте уровень громкости до начала воспроизведения музыки для предотвращения случаев оглушения немощных людей, детей и беременных женщин неожиданным и громким звуком от блока.
- Не используйте устройство в ограниченном пространстве. Это может привести к повреждению слуха. Рекомендуется использовать его на большом пространстве.
- Следите за тем, чтобы дети не помещали руки или другие предметы в отверстие динамика.
- Используйте только динамик, поставляемый вместе с этим устройством. Использование любого другого динамика может привести к сбою в работе.
- Акустические системы содержат магнитные детали, которые могут вызвать искажение цвета на экране телевизора или монитора ПК. Устанавливайте динамики в стороне от телевизора или монитора.
- Не нажимайте на диафрагму или пылезащитную крышку динамика.



## Подключение к телевизору

### Подключение через выход HDMI

Если у Вас есть телевизор с HDMI или монитор, Вы можете подсоединить его к домашнему кинотеатру при помощи HDMI-кабеля (тип А, Высокоскоростной кабель HDMI™).

Соедините гнезда HDMI-выхода на устройстве с гнездами HDMI-входа на соответствующем HDMI-телевизоре или мониторе.

Установите источник сигнала телевизора на HDMI (обратитесь к руководству пользователя телевизора).

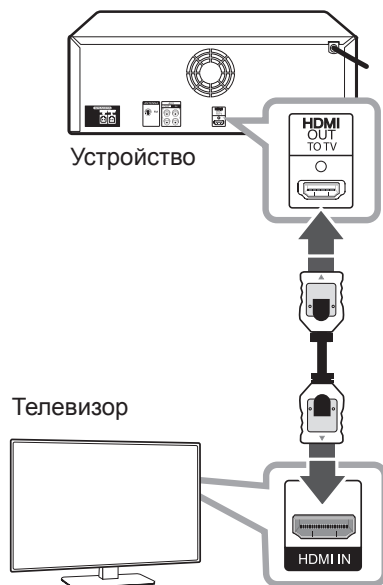
**СОВЕТ**

- Подключение HDMI позволит Вам получить истинное наслаждение от качества цифрового звука и изображения.
- Когда Вы используете HDMI-соединение, Вы можете изменить разрешение для HDMI-выхода. (Обращайтесь к разделу «Установка разрешения» на стр.15)

**ВНИМАНИЕ**

- Изменение разрешения после того, как установлено соединение, может привести к сбою. Для решения этой проблемы выключите аппарат, а потом включите снова.
- Если HDMI-подключение с системой HDCP не верифицировано, экран телевизора может стать либо чёрным, либо зелёным, либо может появиться неожиданный шум. В этом случае, проверьте HDMI-соединение или отсоедините HDMI-кабель.
- Не подключайте данный аппарат через видеоматрицу. Изображение может исказиться.

**ПРИМЕЧАНИЯ**

- Если подсоединённое HDMI-устройство не подходит к аудиовыходу домашнего кинотеатра, звук HDMI-устройства может быть искажён или отсутствовать.
- Когда Вы подсоединяете соответствующее устройство HDMI или DVI, убедитесь в следующем:
  - По возможности отключите HDMI/DVI-устройство и данный аппарат. Затем включите HDMI/DVI – устройство, а через 30 секунд включите аппарат.
  - Вход видео подсоединяемого устройства установлен для данного аппарата правильно.
  - Подсоединяемое устройство совместимо с разрешениями экрана 720 x 480i (или 576i), 720 x 480p (или 576p), 1280 x 720p, 1920 x 1080i или 1920 x 1080p.
- Не все HDMI/DVI-устройства с системой HDCP (защита широкополосных цифровых данных) будут работать с данным аппаратом.
  - Изображение будет искажённым, если устройство не обеспечено системой HDCP.
  - Аппарат может не воспроизводить и экран телевизора может стать чёрным либо зелёным, либо может появиться неожиданный шум.
- При шуме и линиях на экране, проверьте кабель HDMI и используйте кабель серии выше, Высокоскоростной кабель HDMI™.
- Если вы используете функцию телевизора LG или Bluetooth устройства, выходной аудиосигнал не будет подаваться на HDMI-устройство.

## Настройка разрешения

Данное устройство обеспечивает несколько режимов выходного разрешения для порта HDMI OUT. Вы можете изменить разрешение в меню [Установка].



1. Нажмите **HOME** на устройстве или  на пульте ДУ.
2. Используйте **MULTI CONTROL / TUNING** на устройстве или **</>** на пульте дистанционного управления, чтобы выбрать [Setup], и нажмите **OK / SET** на устройстве или **OK** на пульте дистанционного управления. Появится меню [Setup].



3. С помощью **▲ / ▼** выберите опцию [Экран], затем нажмите **>** для перехода на второй уровень.
4. С помощью **▲ / ▼** выберите опцию [Разрешение], затем нажмите **>** для перехода на третий уровень.
5. Используйте **▲ / ▼**, чтобы выбрать нужное разрешение, а затем нажмите **OK**, чтобы подтвердить свой выбор.

### ! ПРИМЕЧАНИЯ

Если Ваш телевизор не принимает разрешение, которое вы установили на плеере, Вы можете выставить разрешение 480p (или 576p) следующим образом:

Нажмите кнопку  на пульте дистанционного управления или  на устройстве и удерживайте ее не менее 5 секунд.

## Подключение дополнительного оборудования

### Подключение к разъему AUX IN

Подключите выход дополнительного устройства (видеокамера, телевизор, проигрыватель и т. п.) к разъему **AUX IN** (L/R).

Если у вашего устройства есть только один выход аудио (моно), соедините его с левым гнездом звукового входа на устройстве.

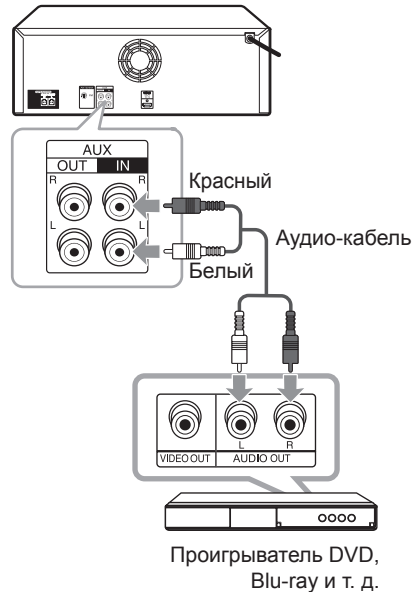

## Подключение AUX OUT

Подключите выход дополнительного устройства к разъему **AUX OUT** (L/R).

Если ваше устройство имеет только один вход для звука (моно), подключите его к левому гнезду звукового канала на устройстве.

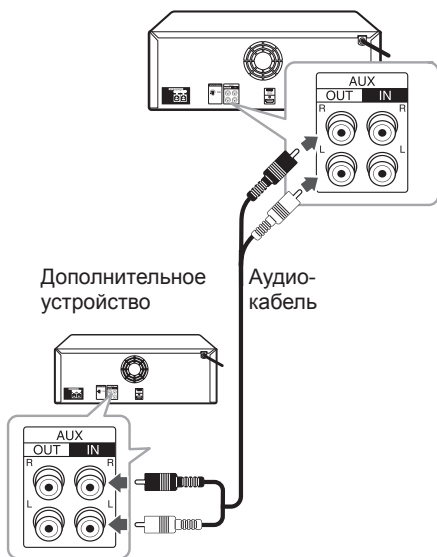

## Подключение к разъему PORT. IN

Подключите выход (наушников или линейного выхода) портативного устройства (MP3 или PMP и т.п.) к разъему **PORT. IN**.

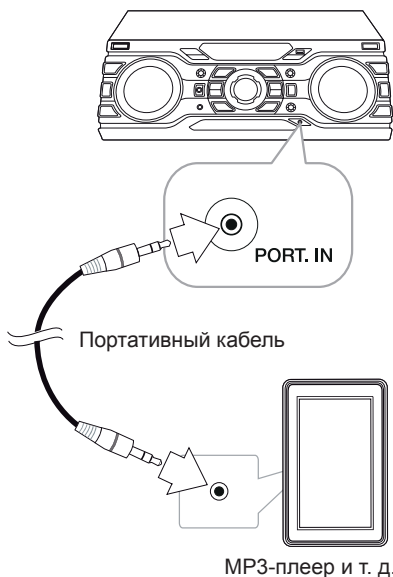

## Воспроизведение музыки с портативного плеера или внешнего устройства

Устройство может использоваться для прослушивания музыки с разных типов портативных плееров или внешних устройств.

1. Подсоедините портативный плеер к разъему **PORT. IN** (Вход для портативных устройств).

Или

Подключите внешнее устройство к разъему устройства **AUX IN**.

2. Включите питание, нажав  $\text{P}/\text{I}$  на устройстве или  $\text{P}$  на пульте ДУ.
3. Нажмите кнопку **F**, чтобы выбрать функцию **AUX** или **PORTABLE**.
4. Включите портативный плеер или внешнее устройство и запустите воспроизведение.

## Подключение устройств USB

Подключите USB-устройство (MP3-плеер и т. д.) к USB-портам на блоке.

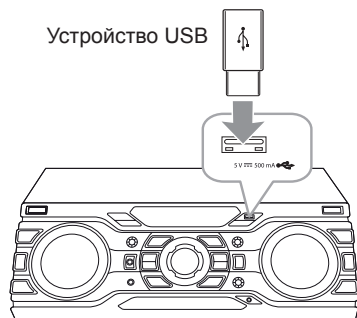

### ! ПРИМЕЧАНИЯ

Извлечение USB-устройства из блока:

1. Выберите другую функцию/режим или нажмите **■** на пульте дистанционного управления или **□** на устройстве два раза подряд.
2. Отсоедините USB-устройство от проигрывателя.

## Подключение антенны

Для прослушивания радиостанций подключите FM-антенну, поставляемую в комплекте.

Подключите проволочную FM-антенну к разъему для FM-антенн

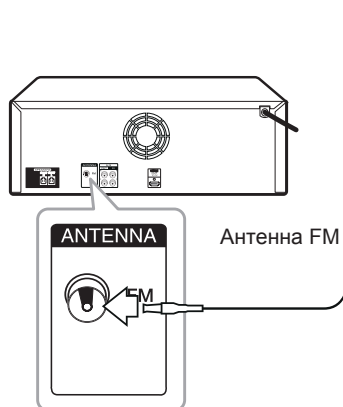

### ! ПРИМЕЧАНИЯ

Следите, чтобы проволочная FM-антенна была полностью расправлена.

## Настройки меню

Меню Setup (настройки) предназначено для регулировки настроек, в частности, изображения и звука.

Среди прочего можно выбрать язык субтитров и меню Setup. Подробно о каждом пункте меню настроек Setup см. на стр. 18 – 21.

### Языковые настройки в экранном меню при первом включении - Дополнительно

Во время первого включения устройства на экране телевизора появляется меню языковой настройки. Перед началом использования необходимо выбрать исходный язык. В качестве языка по умолчанию будет выбран английский.

1. Нажмите **П**/I на устройстве или **П** на пульте дистанционного управления, чтобы включить устройство. На экране появится меню настройки языка.
2. Используйте **^ V <>**, чтобы выбрать язык, а затем нажмите **OK / SET** на устройстве или **OK** на пульте дистанционного управления. Появится меню подтверждения.

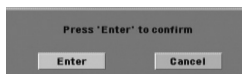

3. Используйте **<>** чтобы выбрать [Enter], а затем нажмите **OK / SET** на устройстве или **OK** на пульте дистанционного управления, чтобы завершить настройку языка.

## Вызов и выход из меню настроек

1. Нажмите **HOME** на устройстве или **HOME** на пульте ДУ. отображение меню [Меню].

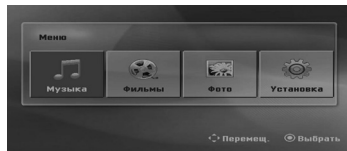

2. Выберите [Setup], используя **MULTI CONTROL / TUNING** на устройстве или **</>** на пульте дистанционного управления.
3. Нажмите **OK / SET** на устройстве или **OK** на пульте ДУ. На экране появляется меню [Установка].
4. Нажмите **HOME** или **BACK** на пульте дистанционного управления, чтобы выйти из меню [Setup]. Или нажмите **HOME** на устройстве.

### Справочное меню для установки

Меню	Кнопки	Действие
<b>▲▼</b> Перемещ.	<b>^ V</b>	Переход в другое меню.
<b>◀</b> Перемещ.	<b>&lt;</b>	Переход на предыдущий уровень.
<b>▶</b> Перемещ.	<b>&gt;</b>	Переход на следующий уровень или выбор меню.
<b>↶</b> Закреть	<b>↶ BACK</b>	Выход из меню настройки [Установка].
<b>◎</b> Выбрать	<b>◎ ENTER</b>	Подтверждение меню.

## Язык

### Языковое меню

Выберите язык для меню Setup (Настройка) и экранного меню.

### Аудио диск / Титры на диске/ Меню диска

Выберите язык воспроизведения аудиодорожки, язык субтитров и язык главного меню диска.

#### [Оригинал]

Так обозначается исходный язык, использованный при записи диска.

#### [Другой]

Чтобы выбрать другой язык, нажимайте цифровые кнопки, а затем **OK / SET** на устройстве или **OK** на пульте дистанционного управления, чтобы ввести нужное 4-значное число в соответствии со списком кодов языков на странице 42. При неправильном вводе кода нажмите **CLEAR**.

#### [Выкл (для субтитров)]

Выключите Субтитры.

## Экран

### Формат ТВ

Выберите формат экрана исходя из формы экрана телевизора.

#### [4:3]

Выберите данный вариант в случае подключения стандартного телевизора с экраном 4:3.

#### [16:9]

Выберите данный вариант в случае подключения широкоформатного телевизора с экраном 16:9.

### Режим дисплея

Режим отображения применяется только для формата экрана 4:3.

#### [Конверт]

Изображение широкоэкранный формата между двумя полосами сверху и снизу от него.

#### [Полноэкранный]

Изображение широкоэкранный формата на весь экран с «отсечением» боковых сторон. (Если диск/файл не поддерживает режим Pan Scan, изображение будет отображаться в режиме Letterbox).

### Разрешение

Установка выходного разрешения для видеосигнала HDMI. (За информацией о разрешении обращайтесь к разделу «Установка разрешения» на стр. 15)

#### [Auto]

Если разъём выхода HDMI подсоединён к данным о мониторе телевизора и его возможностях (EDID – Extended Display Identification Data), автоматически будет установлено разрешение, наиболее подходящее данному телевизору.

#### [1080p]

Выводит 1080 линий видеосигнала с прогрессивной развёрткой.

#### [1080i]

Выводит 1080 линий видеосигнала с чересстрочной развёрткой.

#### [720p]

Выводит 720 линий видеосигнала с прогрессивной развёрткой.

#### [480p (Или 576p)]

Выводит 480 (Или 576) линий видеосигнала с прогрессивной развёрткой.

#### [480i (Или 576i)]

Выводит 480 (Или 576) линий видеосигнала с чересстрочной развёрткой.

## Аудио

### DRC (Контроль динамического диапазона)

Сделайте звук более четким при малой громкости (только для Dolby Digital). Для включения этого эффекта выберите [Вкл].

### Голос

Для объединения каналов караоке и обычных стереоканалов выберите [Вкл]. Функция доступна только для многоканальных DVD с записью караоке.

### Синхронизация цифрового аудио- и видеосигнала

Иногда в цифровых телевизорах может возникнуть проблема отставания видеосигнала от аудиосигнала. Если это происходит, Вы можете настроить время задержки звука, таким образом звук будет ждать, пока не появится картинка: это называется HD AV синхронизацией (синхронизацией цифрового аудио- и видеосигнала). Используйте  $\Delta V$  (на пульте дистанционного управления) для прокрутки вверх и вниз, чтобы отрегулировать время задержки звука, которое может быть установлено в диапазоне от 0 до 300 мсек.

### Полукараоке

Когда воспроизведение раздела, композиции или дорожки будет полностью закончено, данная функция показывает на экране набранные баллы, сопровождаемые звуком.

#### [On]

По окончании пения на экране появляются баллы.

#### [Off]

Баллы и звук фанфар отключены.



### ПРИМЕЧАНИЯ

- Для данной функции можно использовать диски DVD и DVD для караоке с двумя и более дорожками.
- Если во время просмотра фильмов при переходе к следующему разделу появляются баллы или фанфары, отключите функцию полукараоке в меню настроек SETUP (НАСТРОЙКА) или отсоедините микрофон.
- Данная функция активна в режиме DVD/CD.
- Функция полукараоке доступна только при подключенном микрофоне.
- Если вы не используете микрофон, уменьшите уровень громкости звука и отсоедините микрофон.

## Блокировка (родительский контроль)

### Настройка регионального кода при первом включении

При первом использовании этой функции необходимо ввести код местности.

1. Выберите меню блокировки [Блокировка] и нажмите  $\triangleright$ .
2. Нажмите  $\triangleright$ .  
Чтобы выполнить доступ к параметрам меню [Lock], необходимо ввести ранее созданный вами пароль. Введите пароль и нажмите кнопку **OK / SET** на устройстве или  $\odot$  **OK** на пульте ДУ. В целях проверки введите его еще раз и нажмите **OK / SET** на устройстве или  $\odot$  **OK** на пульте ДУ. Если вы совершили ошибку до нажатия **OK / SET** на устройстве или  $\odot$  **OK** на пульте ДУ, нажмите **CLEAR**.
3. Выберите первый символ с помощью кнопок  $\Delta V$ .
4. Нажмите **OK / SET** на устройстве или  $\odot$  **OK** на пульте ДУ и выберите второй знак с помощью кнопок  $\Delta V$ .
5. Нажмите **OK / SET** на устройстве или  $\odot$  **OK** на пульте ДУ, чтобы подтвердить выбор кода вашего региона.

### Рейтинг

Блокирует воспроизведение DVD с оценкой в зависимости от их содержания. Не все диски имеют оценку.

1. В меню блокировка [Блокировка] выберите пункт оценка [Рейтинг] и нажмите  $\triangleright$ .
2. Введите пароль и нажмите кнопку **OK / SET** на устройстве или  $\odot$  **OK** на пульте ДУ.
3. С помощью кнопок  $\Delta V$  выберите оценку от 1 до 8.

#### [Рейтинг 1-8]

Оценка один (1) предусматривает самые большие ограничения, а оценка восемь (8) – самые маленькие.



#### [Разблок.]



При выборе разблокировки Unlock функция родительского контроля отключается, и диски воспроизводятся полностью.

4. Нажмите **OK / SET** на устройстве или  $\odot$  **OK** на пульте ДУ, чтобы подтвердить выбор рейтинга.

## Пароль

Позволяет ввести или изменить пароль.

1. Выберите пункт пароль [Пароль] в меню блокировки [Блокировка] и нажмите >.
2. Нажмите **OK / SET** на устройстве или  **OK** на пульте ДУ.
3. Введите пароль и нажмите кнопку **OK / SET** на устройстве или  **OK** на пульте ДУ.

Чтобы изменить пароль, нажмите кнопку **OK / SET** на устройстве или  **OK** на пульте ДУ, когда будет выделен параметр [Change]. Введите пароль и нажмите кнопку **OK / SET** на устройстве или  **OK** на пульте ДУ. В целях проверки введите его еще раз и нажмите **OK / SET** на устройстве или  **OK** на пульте ДУ.

4. Нажмите **HOME** на устройстве или  на пульте ДУ, чтобы выйти из меню.





### ПРИМЕЧАНИЯ

Если вы забыли пароль, его можно удалить следующим образом:

1. Выберите раздел [Установка] в меню [Меню].
2. Введите 6-значное число "210499" и нажмите **OK / SET** на устройстве или  **OK** на пульте ДУ. Пароль будет сброшен.

## Код региона

Введите Код региона, по стандартам которой производилась оценка диска, из списка на странице 41.

1. Выберите код местности [Код региона] в меню блокировки [Блокировка] и нажмите >.
2. Введите пароль и нажмите кнопку **OK / SET** на устройстве или  **OK** на пульте ДУ.
3. Выберите первый символ с помощью кнопок  $\wedge \vee$ .
4. Нажмите **OK / SET** на устройстве или  **OK** на пульте ДУ и выберите второй знак с помощью кнопок  $\wedge \vee$ .
5. Нажмите **OK / SET** на устройстве или  **OK** на пульте ДУ, чтобы подтвердить выбор кода вашего региона.

## Работа с меню (начало)

1. Нажмите **HOME** на устройстве или  на пульте ДУ. отображение меню [Меню].



2. Выберите опцию, используя <>.
3. Нажмите **OK / SET** на устройстве или  **OK** на пульте ДУ, затем выберите меню параметров.

[Музыка] – отображает меню музыки.

[Фильмы] – Показывает опции для просмотра фильмов или выводит на экран меню [Фильмы].





[Фото] – отображает меню фотографий.

[Установка] – отображает меню настроек.

### ПРИМЕЧАНИЯ

Вы не можете выбрать опцию [Музыка], [Фильмы] или [Фото], когда устройство USB не подключено или не вставлен диск.

## Основные операции

1. Установите диск, нажав кнопку  на пульте ДУ или кнопку  на устройстве либо подключите USB-устройство к USB-порту.
2. Нажмите **HOME** на устройстве или  на пульте ДУ.
3. Выберите опцию, используя <>. Если Вы выберете [Фильмы], [Фото] или [Музыка] при подключённом USB-устройстве и вставленном диске, появится меню для выбора опций. Выберите носитель и нажмите **OK / SET** на устройстве или  **OK** на пульте ДУ.



4. Нажмите **OK / SET** на устройстве или  **OK** на пульте ДУ, затем выберите меню параметров.

### ПРИМЕЧАНИЯ

- Для многих аудио- и DVD-дисков, воспроизведение начинается автоматически.
- Устройство проигрывает автоматически только те музыкальные файлы, которые содержатся на устройстве USB и диске.

Цель	Действия
Остановка	Нажмите кнопку <b>■ STOP</b> на пульте ДУ или кнопку <b>□</b> на устройстве.
Воспроизведение	Нажмите <b>▶ PLAY</b> на пульте ДУ или <b>&gt;  </b> на устройстве.
Пауза	Нажмите <b>  </b> на пульте ДУ или <b>&gt;  </b> на устройстве во время воспроизведения.
Покадровое воспроизведение	Для покадрового воспроизведения несколько раз нажмите <b>  </b> . (Заголовок DVD-фильма, только для видеофайлов)
Пропустить и перейти к следующему/предыдущему разделу/дорожке/файлу	Во время воспроизведения нажмите <b>I&lt;&lt; / &gt;&gt;I</b> на устройстве или <b>I&lt;&lt;/&gt;&gt;I</b> на пульте дистанционного управления, чтобы перейти к следующему разделу/ дорожке / файлу или вернуться в начало текущего раздела/ дорожки / файла. Дважды кратковременно нажмите <b>I&lt;&lt;</b> на устройстве или <b>I&lt;&lt;</b> на пульте дистанционного управления, чтобы вернуться к предыдущему разделу/ дорожке / файлу.
Быстрый поиск эпизода при ускоренном воспроизведении назад/вперед	Во время воспроизведения нажмите <b>I&lt;&lt; / &gt;&gt;I</b> на устройстве или <b>I&lt;&lt;/&gt;&gt;I</b> на пульте дистанционного управления несколько раз, чтобы выбрать требуемую скорость сканирования. Чтобы вернуться к обычной скорости, нажмите <b>▶</b> на пульте ДУ или <b>&gt;  </b> на устройстве.

Цель	Действия
Циклическое или случайное воспроизведение	Последовательно нажмите <b>REPEAT</b> – начнется циклическое или случайное воспроизведение текущего проекта, раздела или дорожки. - DVD : Эпизод/ Глава/ Выкл - Видео(MOVIE): : Название/ Все/ Выкл - Audio CD/ MP3/ WMA : Трек/ Все/ Случайно/ Выкл
Уменьшить скорость воспроизведения	В режиме приостановки несколько раз нажмите <b>I&lt;&lt; / &gt;&gt;I</b> на устройстве или <b>I&lt;&lt;/&gt;&gt;I</b> на пульте дистанционного управления несколько раз, чтобы выбрать требуемую скорость. (Только заголовок DVD-фильма) В режиме приостановки несколько раз нажмите <b>&gt;&gt;I</b> на устройстве или <b>&gt;&gt;I</b> на пульте дистанционного управления несколько раз, чтобы выбрать требуемую скорость. (Только видеофайлы)
Непосредственный выбор композиции/ файла	На пульте ДУ нажимайте на кнопки с цифрами <b>0 - 9</b> для непосредственного перехода к нужному вам файлу или композиции.

## Эффект воспроизведения

### AUTO DJ

В режиме Auto DJ происходит наложение конца одной композиции и начала следующей для непрерывного воспроизведения. При этом выравнивается уровень громкости воспроизведения всех записей/файлов.

При последовательном нажатии кнопки **AUTO DJ** на пульте ДУ или на устройстве индикация на дисплее меняется следующим образом. RANDOM (AUTO DJ RANDOM) -> RPT (AUTO DJ SEQUENTIAL) -> (AUTO DJ OFF)

Режим	Сообщение	Описание
OFF	- (AUTO DJ OFF)	-
RANDOM	RANDOM (AUTO DJ RANDOM)	В данном режиме воспроизведение осуществляется в произвольном порядке.
REPEAT	RPT (AUTO DJ SEQUENTIAL)	В данном режиме композиция воспроизводится повторно.

#### ! ПРИМЕЧАНИЯ

- Режим AUTO DJ не поддерживает поиск раздела внутри дорожки/файла или воспроизведение с повторением или в случайном порядке. И режим AUTO DJ не поддерживает воспроизведение с метками.
- Если вы перейдете к другим функциям или остановите воспроизведение музыки, дважды нажав  на устройстве (или дважды нажав кнопку  **STOP** на пульте дистанционного управления) в режиме AUTO DJ, функция AUTO DJ будет отключена.
- AUTO DJ не поддерживается в музыкальном файле, длительность которого меньше 60 секунд.
- Если выбрать режим AUTO DJ во время воспроизведения с метками, функция воспроизведения с метками будет отключена. А затем будет осуществляться воспроизведение в режиме AUTO DJ.

# Использование технологии BLUETOOTH®

## Что такое BLUETOOTH

Bluetooth представляет собой технологию беспроводной связи устройств с небольшим радиусом действия.

Звук может прерываться при возникновении помех от других источников электромагнитных волн, использующих такую же рабочую частоту, или при подключении других Bluetooth-устройств в соседних помещениях.

Подключение отдельных устройств с беспроводной технологией **Bluetooth** не требует каких-либо расходов. Мобильный телефон с технологией **Bluetooth** может использоваться через систему Cascade, если подключение осуществляется с помощью беспроводной технологии **Bluetooth**.

Доступные устройства: мобильные телефоны, MP3-плееры, ноутбуки, PDA-устройства (все эти устройства должны поддерживать стереогарнитуру).

## Профили BLUETOOTH

Для использования беспроводной технологии **Bluetooth** устройство должно обрабатывать определённые профили. Данное устройство совместимо со следующим профилем.

A2DP (расширенный профиль распространения аудио)

Кодек: SBC

## Прослушивание музыки, хранящейся на устройствах с Bluetooth

Согласование вашего устройства и устройства **Bluetooth**

Перед процедурой согласования устройств включите режим **Bluetooth** на своем мобильном телефоне. См. руководство пользователя для устройства **Bluetooth**.

После однократного выполнения согласования повторное согласование устройств не требуется.

1. Выберите функцию Bluetooth, используя кнопку **F**, пока не будет выбрана функция BT. На дисплее появится надпись BT READY.
2. Включите устройство **Bluetooth** и выполните согласование. При поиске данного устройства с устройства **Bluetooth** на дисплее устройства **Bluetooth** может появиться список устройств, в зависимости от типа устройства Bluetooth. Ваше устройство отображается как "LG MINI(XX:XX)".

### ! ПРИМЕЧАНИЯ

XX: XX означает последние четыре цифры в адресе BT. Например, если адрес Bluetooth вашего устройства 9C:02:98:4A:F7:08, на устройстве Bluetooth отображается сообщение «LG MINI(F7:08)».

3. При успешном подключении к устройству **Bluetooth**, на дисплее появится сообщение PAIRED, которое затем изменяется на имя устройства **Bluetooth**. На дисплее отобразится сообщение "BT".

### ! ПРИМЕЧАНИЯ

В зависимости от типа устройства Bluetooth, способ сопряжения устройств может отличаться.

4. Прослушивание музыки. Для воспроизведения музыки, хранящейся на вашем устройстве Bluetooth, воспользуйтесь руководством пользователя для устройства Bluetooth.

**! ПРИМЕЧАНИЯ**

- При изменении функционирования устройства функция Bluetooth отключается, после чего снова проводится согласование. (Bluetooth ↔ Функция, отличная от Bluetooth)
- На Bluetooth-устройствах разных типов способ сопряжения может отличаться. (При необходимости введите PIN-код (0000)).

**! ПРИМЕЧАНИЯ**

- Звук может прерываться в результате воздействия других электромагнитных волн.
- Управление устройством Bluetooth с данного аппарата недоступно.
- Сопряжение ограничивается одним устройством Bluetooth, сопряжение данного аппарата с несколькими устройствами не поддерживается.
- В зависимости от типа устройства, функция Bluetooth может оказаться недоступной.
- Вы можете пользоваться беспроводным подключением телефона, MP3-плеера, ноутбука и т.п.
- Если устройство Bluetooth не подключено, на дисплее появится сообщение "BT READY".
- Электрические помехи, вызываемые устройствами, использующими такую же частоту (медицинским оборудованием, микроволновками или беспроводными устройствами ЛВС), приводят к потере подключения.
- Если кто-то стоит и прерывает связь между Bluetooth-устройством и проигрывателем, подключение будет прервано.
- При увеличении расстояния между устройством Bluetooth и данным устройством качество звука будет постепенно понижаться; подключение будет потеряно, когда расстояние между устройством Bluetooth и данным устройством станет больше рабочего диапазона Bluetooth.
- Если функция снова меняется на Bluetooth с другой функции, устройство Bluetooth сопрягается автоматически.

## Работа с радиостанциями

Проверьте подключение FM-антенны.  
(См. стр. 20)

### Прослушивание радиостанций

1. Нажимайте кнопку **F** на устройстве или на пульте ДУ, пока на дисплее не отобразится значок FM. Включается станция, которую слушали последней.
2. Автоматическая настройка: нажмите и удерживайте кнопку **TUNING -/+** на пульте ДУ или **|<< / >>|** на блоке около двух секунд, пока индикация частоты не начнет меняться, затем отпустите кнопку. Поиск приостанавливается, когда устройство настраивается на станцию.

ИЛИ

Ручная настройка:

Нажмите несколько раз **TUNING -/+** на пульте дистанционного управления или вращайте **MULTI CONTROL / TUNING** на устройстве.

3. Настройте уровень громкости, поворачивая ручку громкости на устройстве или многократно нажимая кнопку **VOL (-/+)** на пульте ДУ.

### Улучшить качество FM приема

Нажмите кнопку **▶** на пульте ДУ или кнопку **>||** на устройстве.

Как правило, изменение формата со стерео на моно улучшает качество приема.

## Фиксированные настройки на радиостанции

Вы можете настроить до 50 радиостанций FM диапазона.

Перед проведением настройки не забудьте уменьшить громкость.

1. Нажимайте кнопку **F** до тех пор, пока не отобразится FM в окне дисплея.
2. Выберите нужную частоту, нажав **TUNING -/+** на пульте дистанционного управления или вращая **MULTI CONTROL / TUNING** на устройстве.
3. Нажмите **OK / SET** на устройстве или **⊙ OK** на пульте ДУ. На экране замигает предварительно установленный номер.
4. Кнопкой **PRESET -/+** на пульте ДУ выберите нужный настроенный ранее номер.
5. Нажмите **OK / SET** на устройстве или **⊙ OK** на пульте ДУ. Радиостанция будет сохранена.
6. Для сохранения других радиостанций повторите действия, п. 2 – 5.
7. Для прослушивания установленной станции нажмите кнопку **PRESET -/+** или кнопки с цифрами от **0** до **9**.

## Удаление всех сохраненных радиостанций

1. Нажмите и удерживайте кнопку **CLEAR** на пульте ДУ в течение двух секунд. На экране появится надпись «ERASE ALL» («СТЕРЕТЬ ВСЕ»).
2. Нажмите кнопку **CLEAR** на пульте ДУ, чтобы удалить сохраненные ранее станции.

## Удаление сохраненной радиостанции

1. Нажмите **PRESET - / +** для выбора номера предустановленной станции, которую вы хотите удалить.
2. Нажмите **CLEAR**, номер предустановленной станции будет мигать на дисплее.
3. Нажмите **CLEAR** еще раз чтобы удалить выбранную предустановленную станцию.

## Настройка звука

### Настройка режима объемного звучания

В системе предустановлено несколько режимов объемного звучания. Отображаемые пункты эквалайзера могут различаться в зависимости от источника звука и звуковых эффектов.

Нужный режим звучания выбирается с помощью кнопки **SOUND EFFECT** на пульте ДУ.

На дисплее	Описание
BASS (BASS BLAST)	Усиление высоких и низких частот, а также эффекта объемности звучания.
POP CLASSIC ROCK JAZZ	Эти режимы передают звуковую атмосферу музыкального произведения, придавая ощущение присутствия на концерте рок- или поп-музыки, джазовом концерте или концерте классической музыки.
FOOT BALL	Вы можете насладиться звуковым эффектом футбольного стадиона FOOTBALL STADIUM.
STANDARD	Вы можете наслаждаться оптимизированным звуком.

Вы можете выбрать необходимый режим звучания с помощью кнопки **REGION EQ** на пульте дистанционного управления.

На дисплее	Регион	Описание
FUNK, REGUETON, SAMBA, BANDA, MERENGUE, AXE, SALSA, SERTANEJ, CUMBIA, TECNO BR, FORRO	Латинская Америка	Оптимизированный звуковой эффект для музыкального жанра, предпочитаемого в каждом регионе.
ARABIC	Ближний Восток	
DANGDUT	Индонезия	
AFRO	Африка	
INDIA	Индия	

#### ! ПРИМЕЧАНИЯ

- Данная функция не работает, если к устройству подключен микрофон.
- Нажав кнопку **BASS BLAST** на устройстве, вы можете непосредственно выбрать эффект BASS (BASS BLAST).

### Настройка режима USER EQ

Вы можете настраивать уровень звука тембра высоких и низких частот в соответствии со своими предпочтениями.

1. Нажмите **USER EQ** на устройстве. На дисплее появится сообщение USER EQ.
2. Нажмите кнопку USER EQ на устройстве, чтобы задать тембр BASS, MID (СРЕДНИХ) и TRE (НИЗКИХ) частот.
3. Поверните тумблер **USER EQ LEVEL**, чтобы настроить уровень звука.
4. Соответствующая настройка автоматически сохранится через 3 секунды

## Дополнительные операции

### Вызов на экран информации о диске

На экран можно вывести различную информацию о загруженном диске.

1. Для вызова различной информации о воспроизведении нажмите  **INFO/DISPLAY**.  
Содержание такой информации варьируется в зависимости от типа диска и статуса воспроизведения.
2. Выбор пункта осуществляется нажатием  $\wedge \vee$ . Смена и выбор настроек выполняется кнопками  $\langle \rangle$ .

Глава – Номер текущего заголовка/общее количество заголовков

Эпизод – Номер текущего раздела / Общее количество разделов.

Время – Истекшее время воспроизведения.

Аудио – Выбранный язык или канал.

Субтитры – Выбранные субтитры.

Угол – выбранный угол/общее количество углов.

#### ! ПРИМЕЧАНИЯ

Если в течение нескольких секунд после этого не нажать какую-либо клавишу индикация на экране исчезнет.

### Вызов меню DVD

#### DVD

Выбор меню для воспроизведения DVD с несколькими меню выполняется с помощью кнопки Menu.

1. Нажмите **DISC MENU**.  
Отобразится меню диска.
2. Выберите нужное меню с помощью  $\wedge \vee \langle \rangle$ .
3. Для подтверждения нажмите  $\blacktriangleright$  **PLAY**.

### Выбор главы DVD

#### DVD

Для DVD-диска, содержащего несколько глав, выбор нужной осуществляется с помощью кнопки Menu.

1. Нажмите **TITLE**.  
Появится заголовок диска.

2. Выберите меню с помощью кнопок  $\wedge \vee \langle \rangle$ .
3. Для подтверждения нажмите  $\blacktriangleright$  **PLAY**.

### Воспроизведение с повышенной скоростью

#### DVD

Данная функция позволяет просматривать и прослушивать запись в полтора раза быстрее.

1. Для проигрывания с 1,5 ускорением, во время воспроизведения нажмите  $\blacktriangleright$  **PLAY**. На экране появится "▶x1.5".
2. Чтобы выйти, снова нажмите  $\blacktriangleright$  **PLAY**.

### Экранная заставка

Экранная заставка появляется спустя 5 минут после нажатия кнопки Стоп.

### Воспроизведение с определенного момента

#### DVD MOVIE

Позволяет начать воспроизведение с любого момента файла или проекта.

1. Во время воспроизведения нажмите  **INFO/DISPLAY**.
2. Выберите значок с часами с помощью  $\wedge \vee$ , и появится "--:--:--".
3. Введите нужное время начала: часы, минуты и секунды слева направо. Если вы неправильно ввели цифры, то для их удаления нажмите **CLEAR**. Затем введите правильные значения. Например, нужно найти эпизод, соответствующий 1 часу, 10 минутами и 20 секундам – с помощью цифровых кнопок введите «11020».
4. Для подтверждения нажмите  $\odot$  **ENTER**.  
Воспроизведение начнется с заданного момента.

### Возобновление воспроизведения

#### DVD MOVIE MUSIC ACD

Устройство запоминает место, где Вы нажали

**■ STOP**, в зависимости от диска. Если на экране кратковременно появляется «**||■** (Resume Stop)», нажмите  $\blacktriangleright$  **PLAY**, **MONO/STEREO** чтобы возобновить воспроизведение (от остановленного

момента). При нажатии ■ **STOP** дважды или вставлении диска, на экране появится ■ (Полная остановка). Устройство сотрет остановленный момент.

### ! ПРИМЕЧАНИЯ

- Место возобновления может быть стерто при нажатии кнопки (например ⏻ (**POWER**), ▲ **OPEN/CLOSE**, и т.д.).
- Данная функция может не работать с некоторыми дисками или заголовками/треку.

## Выбор языка субтитров - Дополнительно

### MOVIE

Если при воспроизведении субтитры отображаются некорректно, Вы можете сменить их кодировку.

1. Во время воспроизведения нажмите □ **INFO/DISPLAY** для отображения экранного меню OSD.
2. Кнопками Λ V выберите функцию [CP Кодовая].
3. Кнопками <> задайте необходимый параметр функции.
4. Нажмите ↶ **BACK** для выхода из меню OSD.display.

## Создание списка воспроизведения

### MUSIC ACD

Данная функция позволяет пометить Ваши любимые файлы с любого диска или USB устройства в памяти аппарата.

1. Выберите раздел [Музыка] в меню [Меню].

Возврат к предыдущей папке.  
(только для файлов MP3/ WMA)

Информация о файле будет показана согласно информации ID3TAG на соответствующем музыкальном файле. (Только MP3)

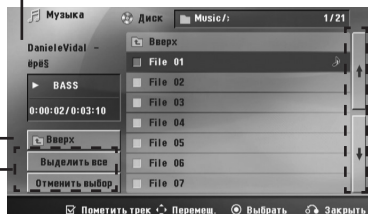

Выбор всех дорожек/файлов  
(проигрывать все дорожки/файлы).

Отмена выбора всех дорожек/файлов.

Переход к предыдущему или следующему списку файлов.

2. Выберите желаемую музыку в списке, используя Λ V, затем нажмите **MARKER** для выделения.
3. Нажмите ⊙ **ENTER** или ▶ **PLAY**. Выводятся режимы воспроизведения.
4. Выберите режим воспроизведения при помощи Λ V и нажмите ⊙ **ENTER**.

### [Пометить трек]

Выделенный список воспроизведения.

### [Текущий трек]

Обычный список воспроизведения.

### ! ПРИМЕЧАНИЯ

Если Вы хотите выбрать все файлы из списка, нажмите [Выделить все] или ⊙ **ENTER** Для снятия выделения

## Для снятия выделения

1. Использовать Λ V для выбора звуковой дорожки, которую необходимо удалить из выделенного списка.
2. Нажать **MARKER**.

## Для удаления всех меток

Использовать Λ V <> для выбора [Отменить выбор], затем нажать ⊙ **ENTER** в режиме редактирования.

### ! ПРИМЕЧАНИЯ

Выделение также снимается при извлечении диска или USB-устройства, отключении электропитания прибора или переключении функции.

## Просмотр фотографий

### PHOTO

Это устройство может читать/распознавать диски с фотографиями.

1. Выберите раздел [Фото] в меню [Меню] и нажмите кнопку **ENTER**.

Перемещение к прежнему или следующему списку файлов



Возврат к прежней папке

2. Нажмите **Λ V** для выбора папки, а затем нажмите **ENTER**.
3. Если Вы хотите просматривать в слайдовом режиме, нажмите **Λ V** для выделения файла и нажмите **▶ PLAY**.

### О справочном меню в меню [Фото]

Меню	Кнопки	Действие
▶ Слайд шоу	▶	Просмотр в слайдовом режиме.
▲▼◀▶ Перемещ.	Λ V <>	Перемещение к другому файлу и содержимому.
⊙ Выбрать	⊙	Просмотр конкретного файла.
↶ Закрывать	↶ BACK	Возврат в меню [Меню].

### О справочном меню в меню [Фото]

Меню	Кнопки	Действие
Меню	☐ INFO/ DISPLAY	Вывод на экран меню опций.
Перемещ./ След.	</>	Переход к другому файлу.
↶ Закрывать	↶ BACK	Возврат к меню [Фото].

## Возможности при просмотре фотографий

При просмотре фотографий в полный экран Вы можете выбирать разные опции.

1. При просмотре фотографии в полный экран, нажмите **☐ INFO/DISPLAY** для вывода на экран меню опций.
2. Выберите опцию при помощи **Λ V <>**.



- 1 **Текущее фото/Все фотографии** – Для возврата к предыдущей/ следующей фотографии **<>**.
- 2 **Слайд шоу ▶/||** – Нажмите **⊙ ENTER**, чтобы начать слайд-шоу или сделать паузу.
- 3 **Скорость x3/ x2/ x1** – Чтобы регулировать скорость показа фотографий в режиме слайд-шоу, используйте кнопку **⊙ ENTER**.
- 4 **Вращ.** – Нажмите **⊙ ENTER**, чтобы развернуть фотографию.
- 5 **К списку** – Нажмите **⊙ ENTER**, чтобы вернуться в список [Photo].

## Другие операции

### Настройка таймера отключения

Выберите время до отключения (от 10 до 180 минут) однократным или последовательным нажатием кнопки **SLEEP**.

Чтобы проверить, сколько осталось времени, нажмите кнопку **SLEEP**.

Для отмены автоматического отключения, последовательно нажимайте **SLEEP** до появления "SLEEP 10", пока эта надпись отображается нажмите **SLEEP** еще раз.

#### ! ПРИМЕЧАНИЯ

Вы можете узнать время, оставшееся до автоматического выключения. Нажмите **SLEEP**. Оставшееся время отобразится в окне на экране дисплея.

### Затемнение экрана

Нажмите **SLEEP** один раз. Окно дисплея будет темным наполовину. Чтобы убрать это, нажмите повторно **SLEEP** и держите, пока оно не исчезнет.

#### ! ПРИМЕЧАНИЯ

Все светодиодные индикаторы погаснут, когда будет включен светорегулятор.

### Запоминание последней сцены

**DVD**

Устройство запоминает последний эпизод с последнего просмотренного диска. Последний эпизод остается в памяти, даже если диск вынут из проигрывателя или аппарат выключен (в режиме ожидания). При загрузке диска с сохраненным эпизодом он автоматически восстанавливается из памяти.

### Возобновление питания - Дополнительно

**DVD**

Даже при внезапном отключении питания после включения устройства воспроизведение возобновится с места остановки. Система периодически сохраняет текущее состояние воспроизведения.

### Выбор системы цветности - опция

Необходимо выбрать соответствующий системный режим для ТВ-системы. Нажмите и удерживайте нажатой кнопку **II PAUSE/STEP** более 5 секунд для выбора системы в разделе [Меню]. (NTSC ↔ PAL)

#### ! ПРИМЕЧАНИЯ

Если устройство USB подключено или вставлен диск, эта функция не работает.

### Временное отключение звука

Нажмите **🔇** на пульте ДУ, чтобы отключить звук.

Звук можно отключить, например, для ответа на телефонный вызов, на экране дисплея отображается надпись **MUTE**.

Для отмены данного режима снова нажмите **🔇** или измените уровень громкости.

## Режим CHILDSAFE

Эта функция позволяет избежать слишком громкого звука при включении устройства, если перед этим был выставлен высокий уровень громкости.

Чтобы включить режим CHILDSAFE, нажмите и удерживайте кнопку **ENTER / SET** на устройстве при минимальном уровне громкости на устройстве — MIN.

В режиме CHILDSAFE уровень громкости повышается постепенно.

Чтобы выключить режим CHILDSAFE, нажмите и удерживайте кнопку **OK / SET** на устройстве при минимальном "MIN" уровне громкости на устройстве.

### ! ПРИМЕЧАНИЯ

В случае использования дисков DVD/CD, USB-входа, функции BT или функции TV LG режим CHILDSAFE перестает работать спустя примерно 2 минуты после включения устройства, даже если этот режим был ранее включен.

## VOCAL FADER (Смягчение голоса)

Вы можете пользоваться такой функцией, как караоке, уменьшив громкость воспроизведения голоса певца на различных источниках. (MP3/ WMA/ CD/ и т. п.) Нажмите **VOCAL FADER** (Смягчение голоса), на дисплее появится сообщение "FADE ON" (Смягчение ВКЛ).

Для отмены повторно нажмите **VOCAL FADER** (Смягчение голоса).

Качество функции **VOCAL FADER** (Смягчение голоса) может быть различным в зависимости от условий записи соответствующих музыкальных файлов.

### ! ПРИМЕЧАНИЯ

- Эта функция доступна для использования только при подключенном микрофоне.
- Эта функция недоступна в режиме MONO.

## Демонстрационный режим

При выключенном питании он показывает функцию на дисплее при нажатии **DEMO / REPEAT**.

Чтобы отменить использование **DEMO / REPEAT**., нажмите эту кнопку еще раз.

### ! ПРИМЕЧАНИЯ

- В режиме DEMO устройство сохраняет состояние DEMO даже после отключения кабеля питания от сети.
- Можно пользоваться другими функциями в режиме DEMO, при этом режим DEMO будет временно приостановлен.
  - Без нажатия кнопок в течение 10 секунд режим DEMO начнет использоваться автоматически.

## Использование микрофона

1. Подключите микрофон к разъему MIC.
2. Начните воспроизведение музыкальной записи.
3. Начните петь вместе с музыкальным аккомпанементом. Настройте уровень громкости микрофона, поворачивая ручку **MIC VOL** по или против часовой стрелки или многократно нажимая кнопку **MIC VOL +/-** на пульте ДУ.

### ! ПРИМЕЧАНИЯ

- Когда микрофон не используется, установите **MIC VOL** на минимальный уровень или же отключите функцию MIC и удалите микрофон из разъема MIC.
- Если микрофон располагается слишком близко к динамикам, может возникнуть резкий звуковой шум. В этом случае переместите микрофон подальше от динамика или уменьшите уровень громкости звука с помощью тумблера **MIC VOL** на устройстве, или нажав кнопку **MIC VOL** - на пульте дистанционного управления.
- Если звучание микрофона слишком громкое, звук может искажаться. В этом случае поверните тумблер **MIC VOL** на устройстве в минимальное положение или нажмите кнопку **MIC VOL** - на пульте дистанционного управления.
- Если звук вашего микрофона кажется вам недостаточно громким, хотя уровень MIC VOL является максимальным, вы можете выполнить регулировку, только увеличив громкость источника звука.
  1. Выполните шаги ниже.
    1. Нажмите и удерживайте **VOICE CANCELLER** на устройстве.
    2. Уменьшите громкость источника звука, вращая **MASTER VOLUME** на устройстве против часовой стрелки. Для инициализации режима отключите питание или отсоедините микрофон от разъема MIC.
- Можно задать эффект эхо для звука с микрофона с помощью тумблера **ECHO VOL**.

## Установка времени

1. Включите устройство.
2. Нажмите и удерживайте кнопку **CLOCK** на устройстве.
3. Выберите режим установки часов, вращая тумблер **MULTI CONTROL / TUNING** на устройстве.
  - AM 12:00 (для 12-часового формата) или 0:00 (для 24-часового формата)
4. Нажмите кнопку **CLOCK** на устройстве, чтобы подтвердить выбор.
5. Выберите час, вращая тумблер **MULTI CONTROL / TUNING** на устройстве.
6. Нажмите **CLOCK** на устройстве.
7. Выберите минуты, вращая тумблер **MULTI CONTROL / TUNING** на устройстве.
8. Нажмите кнопку **CLOCK** или **ENTER / SET** на устройстве.

## Использование проигрывателя в качестве будильника

1. Включите устройство.
2. Нажмите и удерживайте кнопку **ALARM**.
3. Вращайте тумблер **MULTI CONTROL / TUNING** на устройстве, чтобы изменить значения часов и минут, а затем нажмите **OK / SET** для их сохранения.
4. Вращайте тумблер **MULTI CONTROL / TUNING** на устройстве, чтобы выбрать функцию, а затем нажмите **OK / SET** для сохранения настройки.
  - Чтобы сохранить настройки; нажмите **◀▶** на пульте ДУ, чтобы выбрать № памяти при выборе Tuner, затем нажмите **OK / SET**. Если номер памяти отсутствует, пропустите этот шаг.
5. Вращайте тумблер **MULTI CONTROL / TUNING** на устройстве, чтобы изменить уровень громкости, а затем нажмите **OK / SET** для сохранения настройки.

### ! ПРИМЕЧАНИЯ

- Во время установки времени вы можете проверить его текущее значение нажатием кнопки **CLOCK** даже при выключенном проигрывателе.
- После настройки часов вы можете установить будильник.
- После настройки времени и будильника вы можете проверить соответствующие настройки, нажав кнопку **ALARM**, даже при выключенном устройстве.
- Вы можете выбрать режим **ALARM ON/OFF**, нажав кнопку **ALARM**.
- В случае DVD/CD или USB эта функция доступна при наличии музыкального файла. Если музыкальный файл отсутствует, данная функция изменяется на функцию тюнера.

## Приглушение громкости вокала

Данное устройство выключается само для сбережения энергии, когда основное устройство не подключено к внешнему и не используется в течение 20 минут. То же самое будет происходить с данным устройством через шесть часов, когда основное устройство подключено к другому с помощью аналогового входа.

## Как отключить беспроводную сеть или беспроводное устройство

Для выключения устройства нажмите кнопку питания на 5 секунд.

## Включение AUTO POWER

Данное устройство автоматически включается, если источником входного сигнала является: LG TV или устройство **Bluetooth**.

Если вы попытаетесь подключить устройство **Bluetooth**, то данное устройство включится и подключит устройство **Bluetooth**. Вы можете проигрывать свою музыку.

### ! ПРИМЕЧАНИЯ

- В зависимости от подключенного устройства данная функция может быть недоступна.
- В зависимости от подключенного устройства данное устройство может включаться, но функция Bluetooth не активироваться.
- При отключении функции Bluetooth данным устройством некоторые устройства Bluetooth непрерывно предпринимают попытки подключения к данному устройству. Поэтому рекомендуется перед выключением данного устройства отключить Bluetooth-соединение.
- При подключении к приложению Music Flow Bluetooth функция Bluetooth данного устройства также включается.
- При подключении данного устройства с помощью функции LG TV или Bluetooth на устройстве подключается соответствующая функция.
- Если согласование с этим устройством уже выполнено, данное устройство может автоматически включиться источником входного сигнала, если оно было выключено.
- Если вы при отключении устройства будете удерживать кнопку питания в нажатом состоянии более 5 секунд, функция автоматического включения питания будет отключена. Чтобы активировать ее, включите устройство.

## Автоматическое изменение функции

Устройство распознает такие входные сигналы как Bluetooth и LG TV, после чего автоматически выбирает нужную функцию.

### Когда вы пытаетесь подключить устройство Bluetooth

Когда вы пытаетесь подключить ваше Bluetooth устройство к данному устройству, выбирается функция Bluetooth. Проигрывайте свою музыку на устройстве Bluetooth.

### Когда поступает LG TV сигнал

Когда вы включаете телевизор LG TV, подключенный с помощью функции LG Sound Sync, это устройство изменяет значение функции на LG TV. Вы можете прослушивать звук со своего телевизора.

### ! ПРИМЕЧАНИЯ

- Этот модуль не отвечает на сигнал подключения bluetooth при использовании функции LG TV.
- При использовании функции bluetooth этот модуль не отвечает на сигнал подключения LG TV.
- Модуль Bluetooth на LG TV, который не сопряжен с этим модулем, не может использовать изменение функции автоматизации.
- Если изменить функцию этого модуля на другую функцию, некоторые модули bluetooth могут пробовать подключиться последовательно. Отключите Bluetooth до изменения функции на этом модуле.

# LG Sound Sync





Некоторыми функциями данного устройства можно управлять посредством пульта ДУ телевизора с помощью функции LG Sound Sync. Эта возможность совместима с телевизорами LG TV, которые поддерживают функцию LG Sound Sync. Убедитесь, что на телевизоре имеется логотип LG Sound Sync.

Функции, доступные с пульта телевизора LG: регулировка уровня громкости, отключение звука.

Подробное описание функции LG Sound Sync см. в руководстве по использованию телевизора.

1. Включите устройство, нажав кнопку  на пульте ДУ или кнопку /I на устройстве.
2. Нажмите **F / WIRELESS BOOM** на устройстве или **F** на пульте ДУ, пока не будет выбрана функция LG TV.
3. Настройте вывод звука на телевизор, чтобы прослушивать звук через это устройство:  
 меню настройки телевизора [Sound] -> [TV Sound output] -> [LG Sound Sync (Wireless)].  
 При нормальном подключении устройства к телевизору в течение 3 секунд на дисплее отображается сообщение PAIRED, а затем сообщение LG TV.

## ! ПРИМЕЧАНИЯ

- При использовании функции LG Sound Sync можно также использовать пульт ДУ данного устройства. При повторном использовании пульта ДУ телевизора устройство синхронизируется с телевизором.
- При нарушении подключения проверьте следующие условия работы данного устройства и вашего телевизора: питание, функция.
- При использовании функции LG Sound Sync проверьте состояние устройства и соединения.
  - Выключение устройства.
  - Переход к использованию другой функции.
  - Отключение беспроводного подключения, вызванное помехами или большим расстоянием между устройствами.
- Время, необходимое на выключение данного устройства, отличается в зависимости от телевизора.
- Подробная информация о меню настроек телевизора зависит от производителей или моделей телевизора.
- Если вы выключили устройство, нажав непосредственно кнопку  на пульте ДУ или /I на устройстве, функция LG Sound Sync будет отключена. Чтобы воспользоваться этой функцией снова, необходимо повторно подключить TV и данное устройство.
- Громкость может быть увеличена, если TV и это устройство подключены друг к другу посредством LG Sound Sync. Уменьшите громкость TV, затем подключите это устройство.
- После подключения LG TV подключение по Bluetooth становится недоступным.

## Устранение неисправностей

НЕИСПРАВНОСТЬ	СПОСОБ УСТРАНЕНИЯ
Устройство работает ненадлежащим образом.	<ul style="list-style-type: none"> <li>Отключите питание данного устройства и подключенного внешнего устройства (телевизора, низкочастотного динамика, DVD-плеера, усилителя и т. п.) и включите его вновь.</li> <li>Отсоедините шнур питания данного устройства и подключенного внешнего устройства (телевизора, низкочастотного динамика, DVD-плеера, усилителя и т. п.), а затем попытайтесь вновь присоединить их.</li> <li>Прежние настройки могут не сохраниться, если питание устройства будет отключено.</li> </ul>
Питание отсутствует.	<ul style="list-style-type: none"> <li>Шнур питания не включен в розетку. Включите в розетку шнур питания.</li> <li>Проверьте, есть ли электричество в сети. Проверьте состояние с помощью других электронных устройств.</li> </ul>
Нет изображения	<ul style="list-style-type: none"> <li>Выберите нужный режим видео-входа на телевизоре. На экране появится изображение с DVD-ресивера.</li> <li>Проверьте надежность подключения как со стороны телевизора, так и со стороны DVD-ресивера.</li> </ul>
Нет звука.	<ul style="list-style-type: none"> <li>Проверьте правильность выбора функции. Нажмите кнопку функции и проверьте выбранный режим.</li> <li>Проверьте, правильно ли подключены динамики. Кабели динамиков подсоединены правильно.</li> </ul>
Низкое качество изображения с DVD	<ul style="list-style-type: none"> <li>Протрите диск мягкой тряпкой движениями наружу.</li> </ul>
Диск не проигрывается	<ul style="list-style-type: none"> <li>Вставьте диск.</li> <li>Вставьте корректный диск (проверьте тип диска, его цветовую систему и региональный код)</li> <li>Вставьте диск логотипом или напечатанной стороной вверх.</li> <li>Введите пароль или поменяйте уровень рейтинга.</li> </ul>
Во время воспроизведения DVD или CD слышно гудение	<ul style="list-style-type: none"> <li>Протрите диск мягкой тряпкой движениями наружу.</li> <li>Переместите устройство подальше от телевизора.</li> </ul>
Воспроизведение не начинается.	<ul style="list-style-type: none"> <li>Вставлен поврежденный диск или диск неправильного формата. Проверьте вставленный диск.</li> <li>Отсутствует диск. Вставьте диск.</li> <li>Диск загрязнен. Очистите диск (см. стр. 44).</li> <li>Диск вставлен наоборот. Установите диск этикеткой или печатной стороной вверх.</li> </ul>

НЕИСПРАВНОСТЬ	СПОСОБ УСТРАНЕНИЯ
Невозможно настроить радиостанции	<ul style="list-style-type: none"> <li>• Антенна расположена или подключена плохо. Подключите антенну надежно.</li> <li>• Сигнал радиостанции слишком слаб. Настройтесь на станцию вручную.</li> <li>• Никаких станций не было предустановлено, или предварительно настроенные станции были удалены (при настройке путем сканирования предустановок каналов). Настройте заранее некоторые радиостанции, подробные сведения см. на стр. 27.</li> </ul>
ПДУ работает нештатно.	<ul style="list-style-type: none"> <li>• Расстояние от пульта дистанционного управления до аппарата слишком велико. ПДУ следует использовать не далее 7 м от аппарата.</li> <li>• Между пультом ДУ и устройством есть препятствие. Удалите препятствие.</li> <li>• Заряд батарейки в пульте ДУ исчерпан. Замените батарейки.</li> </ul>
LG Sound Sync не работает.	<ul style="list-style-type: none"> <li>• Проверьте поддерживает ли ваш телевизор LG функцию LG Sound Sync.</li> <li>• Проверьте подключение LG Sound Sync.</li> <li>• Проверьте настройки звука на телевизоре или данном устройстве.</li> </ul>
Не работает функция Auto power вкл/выкл.	<ul style="list-style-type: none"> <li>• Проверьте подключение внешнего устройства, например телевизора или устройства Bluetooth.</li> <li>• В зависимости от подключенного устройства данная функция может быть недоступна.</li> </ul>

## Управление телевизором с помощью пульта дистанционного управления, входящего в комплект поставки

Вы можете управлять работой телевизора с помощью следующих кнопок.

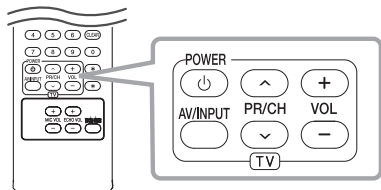

Нажатием	Вы можете
(TV POWER)	Включение и отключение ТВ.
AV/INPUT	Переключение источников входного сигнала.
PR/CH $\wedge$ / $\vee$	Пролистывание занесенных в память каналов.
VOL +/-	Регулировка громкости ТВ.
(TV Mute)	Отключение звука.



### ПРИМЕЧАНИЯ

В зависимости от типа подключаемого проигрывателя Вы не сможете воспользоваться некоторыми кнопками на пульте ДУ.

## Настройка дистанционного управления Вашим телевизором

Вы можете управлять работой телевизора с помощью входящего в комплект поставки пульта дистанционного управления.

Если модель Вашего телевизора указана в приведенной ниже таблице, задайте соответствующий код производителя.

1. Удерживая кнопку (TV POWER), наберите с помощью цифровых кнопок код производителя Вашего телевизора (см. таблицу ниже).

Производитель	Цифровой код
LG	1(по умолчанию), 2
Zenith	3, 4
GoldStar	1, 2
Samsung	6, 7
Sony	8, 9
Hitachi	4

2. Для завершения настройки отпустите кнопку (TV POWER).

В зависимости от модели Вашего телевизора некоторые кнопки могут не функционировать даже после ввода кода производителя. При замене элементов питания пульта ДУ введенный цифровой код может сброситься на установленный по умолчанию. Снова введите нужный цифровой код.

## Рекомендации по использованию дисков

Выберите региональный код из списка.

Регион	Код	Регион	Код	Регион	Код	Регион	Код
Афганистан	AF	Фиджи	FJ	Монако	MC	Сингапур	SG
Аргентина	AR	Финляндия	FI	Монголия	MN	Словакия	SK
Австралия	AU	Франция	FR	Марокко	MA	Словения	SI
Австрия	AT	Германия	DE	Непал	NP	ЮАР	ZA
Бельгия	BE	Великобритания	GB	Нидерланды	NL	Южная Корея	KR
Бутан	BT	Греция	GR	Нидерландские Антильские острова	AN	Испания	ES
Боливия	BO	Гренландия	GL	Новая Зеландия	NZ	Шри-Ланка	LK
Бразилия	BR	Гонконг	HK	Нигерия	NG	Швеция	SE
Камбоджа	KH	Венгрия	HU	Норвегия	NO	Швейцария	CH
Канада	CA	Индия	IN	Оман	OM	Тайвань	TW
Чили	CL	Индонезия	ID	Пакистан	PK	Таиланд	TH
Китай	CN	Израиль	IL	Панама	PA	Турция	TR
Колумбия	CO	Италия	IT	Парагвай	PY	Уганда	UG
Конго	CG	Ямайка	JM	Филиппины	PH	Украина	UA
Коста-Рика	CR	Япония	JP	Польша	PL	США	US
Хорватия	HR	Кения	KE	Португалия	PT	Уругвай	UY
Чехия	CZ	Кувейт	KW	Румыния	RO	Узбекистан	UZ
Дания	DK	Ливия	LY	Россия	RU	Вьетнам	VN
Эквадор	EC	Люксембург	LU	Саудовская Аравия	SA	Зимбабве	ZW
Египет	EG	Малайзия	MY	Сенегал	SN		
Сальвадор	SV	Мальдивская Республика	MV				
Эфиопия	ET	Мексика	MX				

## Языковые коды

Выберите язык из списка для следующих первичных настроек: Disc Audio (Звук диска), Disc Subtitle (Субтитры диска), Disc Menu (Меню диска).

Язык	Код	Язык	Код	Язык	Код	Язык	Код
Афар	6565	Французский	7082	Литовский	7684	Синдхи	8368
Африкаанс	6570	Фризский	7089	Македонский	7775	Сингальский	8373
Албанский	8381	Галисийский	7176	Малагасийский	7771	Словацкий	8375
Амхарский	6577	Грузинский	7565	Малайский	7783	Словенский	8376
Арабский	6582	Немецкий	6869	Малаялам	7776	Испанский	6983
Армянский	7289	Греческий	6976	Маори	7773	Суданский	8385
Ассамский	6583	Гренландский	7576	Маратхи	7782	Суахили	8387
Аймара	6588	Гуарани	7178	Молдавский	7779	Шведский	8386
Азербайджанский	6590	Гуджарати	7185	Монгольский	7778	Тагальский	8476
Башкирский	6665	Хауса	7265	Науру	7865	Таджикский	8471
Баскский	6985	Иврит	7387	Непальский	7869	Тамильский	8465
Бенгальский	6678	Хинди	7273	Норвежский	7879	Телугу	8469
Бхутани	6890	Венгерский	7285	Ория	7982	Тайский	8472
Бихари	6672	Исландский	7383	Панджаби	8065	Тонганский	8479
Бретонский	6682	Индонезийский	7378	Пашто	8083	Турецкий	8482
Болгарский	6671	Интерлингва	7365	Персидский	7065	Туркменский	8475
Бирманский	7789	Ирландский	7165	Польский	8076	Чви	8487
Белорусский	6669	Итальянский	7384	Португальский	8084	Украинский	8575
Китайский	9072	Яванский	7487	Кечуа	8185	Урду	8582
Хорватский	7282	Каннада	7578	Ретороманский	8277	Узбекский	8590
Чешский	6783	Кашмири	7583	Румынский	8279	Вьетнамский	8673
Датский	6865	Казахский	7575	Русский	8285	Волапюк	8679
Голландский	7876	Киргизский	7589	Самоанский	8377	Валлийский	6789
Английский	6978	Корейский	7579	Санскрит	8365	Волоф	8779
Эсперанто	6979	Курдский	7585	Гаэльский	7168	Коса	8872
Эстонский	6984	Лаосский	7679	Сербский	8382	Идиш	7473
Фарерский	7079	Латинский	7665	Сербохорватский	8372	Йоруба	8979
Фиджи	7074	Латышский	7686	Шона	8378	Зулусский	9085
Финский	7073	Лингала	7678				

## Торговые марки и лицензии

Другие товарные знаки являются товарными знаками соответствующих владельцев.



Изготовлен на основании лицензии от Dolby Laboratories. Dolby и the double-D являются торговыми знаками Dolby Laboratories.



Термины HDMI, спецификация HDMI и логотип HDMI являются фирменными обозначениями или зарегистрированными товарными знаками компании HDMI Licensing LLC в Соединенных Штатах Америки и других странах.



“DVD Logo” – торговый знак DVD Format/ Logo Licensing Corporation.



Словесный товарный знак и эмблемы **Bluetooth®** являются собственностью корпорации Bluetooth SIG, Inc. и используются LG Electronics по лицензии. Другие товарные знаки и коммерческие названия являются собственностью соответствующих владельцев.

## Примечания относительно Авторских прав

- В этом продукте используется технология защиты авторских прав, защищенная патентами США и другими правами на интеллектуальную собственность. Использование этой технологии защиты авторских прав должно быть одобрено компанией «Rovi» и предназначено для домашнего и других ограниченных видов просмотра программ, если иное не разрешено компанией «Rovi». Обратное проектирование и дизассемблирование запрещено.
- Согласно законодательству США об авторских правах и соответствующим законам других стран несанкционированная запись, использование, показ, распространение или редактирование телепрограмм, видеокассет, дисков BD-ROM, DVD, компакт-дисков и других материалов может повлечь за собой административную и/или уголовную ответственность.

## Техническое обслуживание

### Транспортировка устройства

#### При перевозке товара

Сохраняйте исходные упаковочные материалы и коробку. Если Вы хотите перевезти проигрыватель, для максимальной защиты упакуйте устройство так, как это было сделано на заводе.

#### Храните поверхности продукта чистыми

- Не используйте летучие жидкости такие, как средство от насекомых, рядом с предметом.
- Поверхность можно повредить, если вытирать пыль, сильно надавливая на предмет.
- Не оставляйте на долгое время резиновые или пластиковые предметы рядом с проигрывателем.

#### Уход за аппаратом

Для чистки аппарата используйте мягкую, сухую салфетку. Если поверхности очень загрязнены, используйте мягкую салфетку, слегка смоченную в мягком моющем средстве. Не используйте сильные растворители такие, как алкоголь, бензин или растворитель, так как можно повредить поверхность.

#### Ремонт и обслуживание домашнего кинотеатра

Данный аппарат – высокотехнологичное устройство. Если оптические линзы или части дисководов грязные или имеют потертый вид, качество изображения может ухудшиться. За более полной информацией обращайтесь в ближайший авторизованный сервисный центр.

## Рекомендации по использованию дисков

#### Уход за дисками

Не касайтесь рабочей поверхности диска. Держите диск за кромку так, чтобы не оставлять отпечатки на рабочей стороне. Никогда не приклеивайте на диск бумагу или ленту.

#### Хранение дисков

После проигрывания убирайте диск в футляр. Не храните диски там, где на них будет падать прямой солнечный свет или рядом с источниками тепла, не оставляйте их в Вашей машине, припаркованной на открытой стоянке, во избежание попадания солнечных лучей.

#### Чистка дисков

Отпечатки пальцев и пыль на диске могут стать причиной плохого качества воспроизведения кадров и искажения звука. Перед проигрыванием протрите диск чистой тканью. Протирайте диск от центра к краю.

Для чистки не используйте сильные растворители такие, как алкоголь, бензин, растворитель, известные очистители и антистатик, предназначенные для старых виниловых пластинок.

## Общие характеристики

Общие параметры	
Требования к питанию	См. паспортную табличку на устройстве.
Потребляемая мощность	См. паспортную табличку на устройстве.
	Режим ожидания сети: 0,5 Вт (если все сетевые порты активированы).
Габариты (Ш x В x Г)	450 мм x 160 мм x 355 мм
Рабочая температура	от 5 °С до 35 °С (от 41 °F до 95 °F)
Рабочая влажность	60 %

Входы/Выходы	
Выход HDMI	19 pin (тип A, Соединитель HDMI™)
Аналоговый вход (AUX OUT)	2,0 В среднеквадр. напр. (1 кГц, 0 Дб), 600 Ом, разъем RCA (Лев., Пр.)
Аналоговый аудиовход (AUX IN)	2,0 В среднеквадр. напр. (1 кГц, 0 Дб), 600 Ом, разъем RCA (Лев., Пр.)
Режим Portable In (PORT. IN)	1,2 среднеквадратическое напряжение (разъем 3,5 мм, стерео) x 1
Микрофон (MIC 1/2)	Чувствительность 20 мВ (1 кГц), разъем 6,3 мм x 2

Приемник	
Диапазон FM	87,5—108,0 МГц или 87,50—108,00 МГц

Система	
Частотная характеристика	40—20,000 Гц
Соотношение сигнал-шум	Более 75 дБ
Динамический диапазон	Более 80 дБ
Питание шины (USB)	5 В $\equiv$ 500 мА

Усилитель (общая ср. квадр. выходная мощность)	
Максимальная мощность	1000 Вт
Спереди	550 Вт X 2 (6 Ом при 1 kHz, 25 % THD)

- Конструкция устройства и его технические характеристики могут быть изменены без предварительного уведомления.

## Характеристики динамиков

Фронтальный динамик	
Тип	3-полосный, 3 динамика
Сопротивление	6 Ом
Номинальная входная мощность	550 Вт
Макс. входная мощность	1110 Вт
Размеры (Ш x В x Г)	321 мм x 454 мм x 301 мм

- Конструкция устройства и его технические характеристики могут быть изменены без предварительного уведомления.

