



Register your
new device on
MyBosch now and
get free benefits:
[bosch-home.com/
welcome](https://bosch-home.com/welcome)



Пральна машина

WGK264F0UA

[uk] Керівництво з експлуатації та інструкції зі встановлення



Додаткову інформацію і пояснення можна знайти онлайн.
Зіскануйте QR-код на титульній сторінці.



Зміст

1 Безпека	3	8 Кнопки	20
1.1 Загальні вказівки	3	9 Програми	22
1.2 Використання за призначення- м	4	10 Приладдя	25
1.3 Обмеження кола користувачі- в	4	11 Прання	26
1.4 Безпечне встановлення	4	11.1 Підготовка білизни	26
1.5 Безпечна експлуатація	6	11.2 Помітки на етикетках для до- гляду за виробами	26
1.6 Безпечне очищення та обслу- говування	8	12 Пральний засіб і засіб для до- гляду	26
2 Як запобігти матеріальних зби- тків	9	13 Основні відомості про користування	27
3 Охорона довкілля й ощадливе користування	10	13.1 Увімкнення приладу	27
3.1 Утилізація упаковки	10	13.2 Налаштування програми	27
3.2 Заощадження енергії і ресурсі- в	10	13.3 Відчинення дверцят	27
3.3 режим економії електро- енергії	10	13.4 Завантаження білизни	28
4 Установлення й підключення ...	11	13.5 Запуск програми	28
4.1 Розпакування приладу	11	13.6 Замочування білизни	28
4.2 Комплект поставки	11	13.7 Дозавантаження білизни	28
4.3 Вимоги до місця встановлен- ня	11	13.8 Переривання програми	28
4.4 Зніміть транспортні кріплен- ня	12	13.9 Продовження програми в разі припинення ополіскуван- ня	29
4.5 Підключення приладу	13	13.10 Виймання білизни	29
4.6 Вирівнювання приладу	14	13.11 Переведення приладу в ре- жим готовності (очікуван- ня)	29
5 Перед першим використанням	15	14 Блокув. від дітей	29
5.1 Запуск процесу прання без білизни	15	14.1 Активація блокування від до- ступу дітей	29
6 Знайомство	16	14.2 Деактивація блокування від доступу дітей	29
6.1 прилад	16	15 Інтелектуальна система дозування	29
6.2 Кювета для пральних засобів	16	15.1 Залийте рідкий пральний засіб та кондиціонер у дозувальний стаканчик	29
6.3 Панель управління	17	15.2 Використання відділення для дозування вручну	30
6.4 Принцип роботи	17		
7 Дисплей	18		

15.3 Переналаштування дозувального стаканчика ☉/∅	30	18.3 Прочистіть помпу для прального розчину	36
15.4 Налаштування стандартної кількості дозування	31	18.4 Очищення гумової манжети ..	38
16 Home Connect	31	19 Усунення несправностей	39
16.1 Налаштування Home Connect	31	19.1 Екстрене розблокування	45
16.2 Деактивація Wi-Fi на приладі	32	19.2 Перезапустіть прилад.	45
16.3 Активація Wi-Fi на приладі	32	20 Транспортування, зберігання й утилізація	46
16.4 Оновлення програмного забезпечення	32	20.1 Демонтаж приладу	46
16.5 Скидання налаштувань мережі приладу	32	20.2 Встановлення транспортних кріплень	46
16.6 Дистанційний запуск	32	20.3 Повторна підготовка приладу до роботи	46
16.7 Захист даних	32	20.4 Утилізація старих приладів ...	46
17 Основні параметри	33	21 Сервісні центри	46
17.1 Огляд основних установок	33	21.1 Номер виробу (E-Nr.), заводський номер (FD) і порядковий номер (Z-Nr.)	47
17.2 Зміна основних установок	34	22 Показники споживання	47
18 Чищення та догляд	34	23 Технічні характеристики	48
18.1 Очищення барабана	34	23.1 Інформація про безкоштовне ПЗ і ПЗ з відкритим вихідним кодом	49
18.2 Очищення кювети для пральних засобів	34	24 Декларація відповідності	50



1 Безпека

Дотримуйтеся наступних правил техніки безпеки.

1.1 Загальні вказівки



- Будь ласка, уважно прочитайте цю інструкцію.
- Збережіть інструкцію й інформацію про прилад для пізнішого користування або для наступного власника приладу.
- Не підключайте прилад, якщо його пошкоджено під час транспортування.

1.2 Використання за призначенням

Користуйтеся приладом лише за таких умов:

- для машинного прання придатних до цього текстильних речей, а також призначених для ручного прання вовняних речей згідно з інструкціями з догляду на етикетці.
- з використанням водопровідної води та стандартних мийних і доглядових засобів, придатних для пральних машин.
- у приватних домогосподарствах і в закритих приміщеннях побутового призначення.
- на висоті щонайбільше 4000 м над рівнем моря.

1.3 Обмеження кола користувачів

Діти віком від 8 років, а також особи з обмеженими фізичними, сенсорними або розумовими здібностями чи з браком досвіду та/або знань можуть користуватися цим приладом тільки під наглядом або після отримання вказівок із безпечного користування приладом і після того, як вони усвідомили можливі пов'язані з цим небезпеки.

Дітям заборонено гратися з приладом.

Дітям заборонено чистити й обслуговувати прилад без нагляду дорослих.

Не підпускайте до приладу дітей до 3 років і домашніх тварин.

1.4 Безпечне встановлення

⚠ ПОПЕРЕДЖЕННЯ – Небезпека ураження електричним струмом!

Монтаж, виконаний неналежним чином, може становити небезпеку для користувача.

- ▶ Прилад дозволено підключати до електромережі й експлуатувати лише відповідно до даних, зазначених на заводській таблиці.
- ▶ Прилад можна підключати до електромережі змінного струму тільки через заземлену розетку, змонтовану згідно з чинними нормами.
- ▶ Заземлювальний провід електричної системи оселі має бути прокладений згідно з чинними нормами. Установка повинна мати достатньо великий поперечний переріз кабелю.
- ▶ Забороняється використання приладу в приміщеннях, де електрична мережа не обладнана заземлювальним проводом.

- ▶ У разі застосування автомата захисного вимикання використовуйте лише тип, маркований цим позначенням .
- ▶ В жодному разі не підключайте прилад до зовнішнього розподільного пристрою для живлення, наприклад, таймера або пульта дистанційного керування.
- ▶ Якщо пристрій встановлено, до мережевого штекера мережного кабелю повинен бути забезпечений вільний доступ, або, якщо це неможливо, у стаціонарно змонтованій електричній системі потрібно встановити роз'єднувач відповідно до місцевих технічних умов.
- ▶ Установлюючи прилад, пильнуйте, щоб не перетиснути й не пошкодити кабель живлення.

Пошкоджена ізоляція кабелю живлення — джерело небезпеки.

- ▶ Не допускайте контакту кабелю живлення з гарячими частинами приладу чи іншими джерелами тепла.
- ▶ Не допускайте контакту мережного кабелю з гострими предметами.
- ▶ Не перегинайте, не перетискайте й не переобладнуйте кабель живлення.

⚠ ПОПЕРЕДЖЕННЯ – Небезпека пожежі!

Застосовувати подовжений кабель живлення й нездолені адаптери небезпечно.

- ▶ Не застосовуйте подовжувачі або багатомісні розетки.
- ▶ Застосовуйте лише адаптери, які дозволив виробник.
- ▶ Якщо шнур живлення є коротким і немає довшого шнура живлення, зверніться до професійної електромайстерні, щоб адаптувати місце монтажу вдома.

⚠ ПОПЕРЕДЖЕННЯ – Небезпека травмування!

Прилад важкий — піднімати його небезпечно для здоров'я.

- ▶ Ніколи не піднімайте прилад самотужки.
- Неправильне встановлення цього приладу у пральній машині з сушаркою може призвести до перекидання.
- ▶ Встановлюйте сушильну машину на пральну виключно з комплектом підключення від виробника . Інші методи встановлення заборонені.
 - ▶ Не встановлюйте прилад у пральній машині з сушаркою, якщо виробник не надає відповідний комплект підключення.
 - ▶ Не встановлюйте прилади різних виробників та різної глибини і ширини у пральній машині з сушаркою.

- ▶ Не встановлюйте пральну машину з сушаркою на підставку, прилади можуть перекинутися.

⚠ ПОПЕРЕДЖЕННЯ – Небезпека удушення !

Діти можуть натягти пакувальні матеріали собі на голову або загорнутися в них і задихнутися.

- ▶ Бережіть пакувальні матеріали від дітей.
- ▶ Не дозволяйте дітям гратися з пакувальним матеріалом.

⚠ ОБЕРЕЖНО – Небезпека травмування!

Під час роботи прилад може вібрувати або рухатися.

- ▶ Встановіть прилад на чисту, рівну та міцну поверхню.
- ▶ Вирівняйте прилад за допомогою ніжок та ватерпасу.

Неправильно встановлені шланги та мережні кабелі можуть спричинити відключення.

- ▶ Шланги і мережні кабелі слід розташовувати так, щоб уникнути небезпеки спотикання.

Якщо прилад переміщують за частини, що виступають, наприклад дверцята, деталі можуть відламатися.

- ▶ Не переміщуйте прилад за частини, що виступають.

⚠ ОБЕРЕЖНО – Небезпека порізів !

Гострі краї приладу можуть призвести до порізів при торканні.

- ▶ Не торкайтеся гострих країв приладу.
- ▶ При встановленні та транспортуванні приладу використовуйте захисні рукавиці.

1.5 Безпечна експлуатація

⚠ ПОПЕРЕДЖЕННЯ – Небезпека ураження електричним струмом!

Пошкоджений прилад або пошкоджений мережний кабель — джерело небезпеки.

- ▶ Ніколи не користуйтеся пошкодженим приладом.
- ▶ Не тягніть за мережний кабель, щоб від'єднати прилад від мережі. Завжди тягніть тільки за мережний штекер мережного кабелю.
- ▶ Якщо прилад або мережний кабель пошкоджений, негайно від'єднайте мережевий штекер розподільного блока або вимкніть запобіжник у розподільному блоці і закрийте водопровідний кран.
- ▶ Зателефонуйте до сервісної служби. → *Сторінка 46*

Рідина, що витекла, може спричинити ураження електричним струмом.

- ▶ Використовуйте прилад лише в закритих приміщеннях.
- ▶ Бережіть прилад від високої температури й вологи.
- ▶ Не можна чистити прилад за допомогою парового або високо-тискового приладу, а також мити струменем води зі шланга чи лійки.

⚠ ПОПЕРЕДЖЕННЯ – Небезпека шкоди здоров'ю!

Діти можуть зачинитися в приладі й потрапити в небезпечну для життя ситуацію.

- ▶ Не встановлюйте прилад за дверима, які блокують і ускладнюють відчинення дверцят приладу.
- ▶ Виводячи прилад з експлуатації, від'єднайте мережевий штекер мережного кабелю, а потім переріжте мережний кабель та зламайте замок дверцят приладу, щоб дверцята більше не закривалися.

При віджиманні великих виробів, що не пропускають воду, може виникнути дисбаланс та спричинити пошкодження.

- ▶ Не періть та не віджимайте у приладі великі вироби, що не пропускають воду, як-от ковдри або наматрасники.

⚠ ПОПЕРЕДЖЕННЯ – Небезпека удушення !

Діти можуть удихнути чи проковтнути дрібні деталі й унаслідок цього задихнутися.

- ▶ Бережіть дрібні деталі від дітей.
- ▶ Не дозволяйте дітям гратися з дрібними деталями.

⚠ ПОПЕРЕДЖЕННЯ – Небезпека отруєння!

Пральні засоби і засоби для догляду можуть призвести до отруєння внаслідок потрапляння всередину організму.

- ▶ В разі ненавмисного проковтування засобу слід звернутися до лікаря.
- ▶ Зберігайте пральні засоби і засоби для догляду в недоступному для дітей місці.

⚠ ПОПЕРЕДЖЕННЯ – Небезпека вибуху!

Якщо білизну було попередньо оброблено мийними засобами, що містять займисті розчинники, це може призвести до вибуху у приладі.

- ▶ При попередній обробці білизни, ретельно прополощіть її водою перед пранням.

⚠ ОБЕРЕЖНО – Небезпека травмування!

Не заліжайте та не вставайте на прилад — кришка приладу може зламатися.

▶ Не заліжайте та не вставайте на прилад.

Не сідайте та не опирайтесь на відкриті дверцята приладу, щоб не спричинити його перекидання.

▶ Не сідайте та не опирайтесь на відкриті дверцята приладу.

▶ Не кладіть сторонні предмети на дверцята приладу.

Торкання руками барабана під час його обертання може призвести до травм рук.

▶ Зачекайте повної зупинки барабану перш ніж торкатись до нього.

⚠ ОБЕРЕЖНО – Небезпека ошпарювання!

Під час прання при високих температурах пральний розчин нагрівається.

▶ Не торкайтеся гарячого прального розчину.

⚠ ОБЕРЕЖНО – Небезпека хімічного опіку!

При відкриванні кювети для пральних засобів з приладу можуть виливатися засоби для прання і догляду.

Контакт з очима або шкірою може викликати подразнення.

▶ У разі контакту з пральними засобами та засобами для догляду ретельно промийте очі та шкіру.

▶ В разі ненавмисного проковтування засобу слід звернутися до лікаря.

▶ Зберігайте пральні засоби і засоби для догляду в недоступному для дітей місці.

1.6 Безпечне очищення та обслуговування

⚠ ПОПЕРЕДЖЕННЯ – Небезпека ураження електричним струмом!

Ремонтні роботи, виконані неналежним чином, можуть становити небезпеку для користувача.

▶ Ніколи не вносьте технічні зміни у прилад або властивості приладу.

▶ Ремонтувати прилад дозволено тільки фахівцям.

▶ Для ремонту приладу дозволяється використовувати лише оригінальні запчастини.

- ▶ Щоб уникнути небезпек, у разі пошкодження кабелю живлення цього приладу його заміну має виконувати виробник, сервісний центр або особа з відповідною кваліфікацією.

Рідина, що витекла, може спричинити ураження електричним струмом.

- ▶ Перед чищенням приладу вийміть штепсель з розетки або вимкніть запобіжник в розподільному блоці.
- ▶ Не можна чистити прилад за допомогою парового або високо-тискового приладу, а також мити струменем води зі шланга чи лійки.

⚠ ПОПЕРЕДЖЕННЯ – Небезпека травмування!

Використання неоригінальних запасних частин та приладдя небезпечно.

- ▶ Використовуйте лише оригінальні запчастини та приладдя виробника.

⚠ ПОПЕРЕДЖЕННЯ – Небезпека отруєння!

Через очисні засоби, що містять розчинники, можуть утворюватися отруйні випари.

- ▶ Не використовуйте миючих засобів, які містять розчинники.

2 Як запобігти матеріальних збитків

УВАГА

Неправильне використання кондиціонера, прального засобу, засобу для догляду та миючого засобу може погіршити роботу приладу.

- ▶ Дотримуйтеся вказівок виробника щодо дозування.

Перевищення максимальної кількості завантаження вплине на роботу приладу.

- ▶ Дотримуйтеся максимальної кількості завантаження для кожної програми та не перевищуйте її.
→ "Програми", Сторінка 22

Прилад під час транспортування захищають транспортні кріплення. Не зняті транспортні кріплення можуть призвести до матеріальних збитків та пошкодження обладнання.

- ▶ Перед вводом в експлуатацію повністю зніміть для зберігання усі транспортні кріплення.
- ▶ Перед кожним транспортуванням повністю встановлюйте усі транспортні кріплення, щоб запобігти пошкодженням.

Неправильне підключення шланга подачі води може призвести до матеріальних збитків.

- ▶ Затягніть нарізні з'єднання на шлангу подачі води вручну.
- ▶ Шланг подачі води приєднайте безпосередньо до крану води без додаткових з'єднувальних елементів, як-от адаптер, подовжувач або клапани.

uk Охорона довкілля й ощадливе користування

- ▶ Переконайтеся, що внутрішній діаметр водопровідного крану становить щонайменше 17 мм.
- ▶ Переконайтеся, що довжина різьби на з'єднанні з водопровідним краном становить щонайменше 10 мм.

Занизький або завищений тиск води може порушувати функціонування приладу.

- ▶ Переконайтеся, що тиск води у водопровідній системі становить щонайменше 100 кПа (1 бар) і максимум 1000 кПа (10 бар).
- ▶ Якщо тиск води перевищує задане максимальне значення, між підключенням води і набором шлангів слід встановити редукційний клапан.
- ▶ В жодному разі не підключайте прилад до змішувача безнапірного приладу для нагрівання води.

Зміннені або пошкоджені шланги для води можуть призвести до матеріальних збитків і пошкодження приладу.

- ▶ Не затискайте, не перетискайте, не змінюйте і не обрізайте шланги для води.
- ▶ Використовуйте тільки шланги для води, що входять до комплекту приладу, або оригінальні запасні шланги.
- ▶ Не використовуйте шланги для води, що вже були у використанні.

Експлуатація приладу з брудною або занадто гарячою водою може призвести до пошкодження приладу та іншого майна.

- ▶ Експлуатуйте прилад лише з холодною водою з-під крану.

Непридатні засоби для чищення можуть пошкоджувати поверхні приладу.

- ▶ Не застосовуйте гострі чи абразивні засоби для чищення.
- ▶ Не застосовуйте засоби чищення, що мають високий вміст спирту.
- ▶ Не застосовуйте жорсткі або металеві губки.

- ▶ Рекомендується очищувати прилад водою і витирати м'яким вологим рушником.
- ▶ Залишки прального засобу, спрею та інших речовин слід видаляти одразу після контакту з приладом.

3 Охорона довкілля й ощадливе користування

3.1 Утилізація упаковки

Пакувальні матеріали екологічно безпечні і можуть використовуватися повторно.

- ▶ Окремі складники потрібно розсортувати й утилізувати роздільно.

3.2 Заощадження енергії і ресурсів

Якщо ви будете виконувати ці вказівки, прилад споживатиме менше електроенергії і води.

- Використовуйте програми з низькими температурами та більшою тривалістю прання, а також дотримуйтеся максимального завантаження. → *Сторінка 22*
- Дозуйте пральний засіб залежно від ступеня забруднення білизни. Кількість прального засобу
- Зменште температуру прання для білизни з легким і звичайним ступенем забруднення.
- Встановіть максимальну частоту віджимання, якщо білизну слід сушити в сушильній машині.
- Прання білизни без попереднього прання.

3.3 режим економії електроенергії

Якщо протягом короткого часу не керувати приладом, він автоматично перемикається в режим заощаджен-

ня. Уся індикація згасає і блимає — (▷||Старт/Перезав./Пауза).

Режим заощадження електроенергії вимикається при повторному використанні приладу.

Якщо не керувати приладом протягом тривалого часу, він автоматично перемикається у режим готовності (режим очікування).

4 Установлення й підключення

4.1 Розпакування приладу

УВАГА

Предмети, що залишилися у барабані, які не передбачені для експлуатації приладу, можуть спричинити матеріальні збитки та пошкодження приладу.

- ▶ Перед використанням вийміть з барабана предмети та приладдя, що постачається в комплекті.
- 1. Повністю зніміть пакувальний матеріал та захисний корпус з приладу. → *"Утилізація упаковки", Сторінка 10*
- 2. Перевірте прилад на наявність видимих пошкоджень.
- 3. Відчиніть дверцята. → *Сторінка 27*
- 4. Витягніть приладдя із барабана.
- 5. Закрийте дверцята.

4.2 Комплект поставки

Після розпакування перевірте, чи комплект повний і чи не пошкодило якісь частини під час транспортування.

УВАГА

Робота з не повністю встановленим або несправним приладдям може погіршити роботу приладу або при-

звести до пошкодження майна та приладу.

- ▶ Не експлуатуйте прилад з не повністю встановленим або несправним приладдям.
- ▶ Перед експлуатацією приладу замініть відповідне приладдя. → *"Приладдя", Сторінка 25*

Нотатка: На приладі з заводу було виконано функціональну перевірку. При цьому у приладі можуть утворитися плями, що видаляються при першому пранні.

В комплект входять:

- Пральна машина
- Супровідна документація
- Транспортні кріплення → *Сторінка 12*
- Заглушки для отворів
- Шланг подачі води → *Сторінка 13*

4.3 Вимоги до місця встановлення

⚠ ПОПЕРЕДЖЕННЯ

Небезпека ураження електричним струмом!

Прилад має деталі, що знаходяться під напругою.

Торкатися цих частин небезпечно.

- ▶ Не використовуйте прилад без кришки.

⚠ ПОПЕРЕДЖЕННЯ

Небезпека травмування!

При роботі на цоколі прилад може перекинутися.

- ▶ Перед початком експлуатації обов'язково закріпіть ніжки приладу на цоколі за допомогою кріпильних пластин від виробника.

УВАГА

Замерзання залишкової води в приладі може спричинити його пошкодження.

- ▶ Не встановлюйте та не експлуатуйте прилад в неопалюваному приміщенні або просто неба.

uk Установлення й підключення

Якщо прилад нахилено більш ніж на 40°, залишкова вода з приладу може витекти і спричинити пошкодження майна.

- ▶ Обережно нахилийте прилад.
- ▶ Транспортуйте прилад вертикально.

Місце встановлення	Вимоги
Цоколь 	Закріпіть прилад за допомогою кріпильних пластин → <i>Сторінка 26.</i>
Дерев'яна плита 	Розмістіть прилад на водостійкій дерев'яній плиті (товщиною не менше 30 мм), яка міцно пригвинчена до підлоги.
Кухонний гарнітур 	Прилад можна встановлювати лише під суцільною стільницею, з'єднаною із сусідніми шафами. Потрібна ширина ніші: 60 см.
Біля стіни 	Не закріплюйте шланги та мережний кабель між стіною та приладом.

4.4 Зніміть транспортні кріплення

Під час транспортування прилад захищають транспортні кріплення на зворотному боці.

Нотатка: Зберігайте гвинти транспортних кріплень та втулки для подальшого транспортування. → "Встановлення транспортних кріплень", *Сторінка 46*

1. Витягніть шланг із тримача.

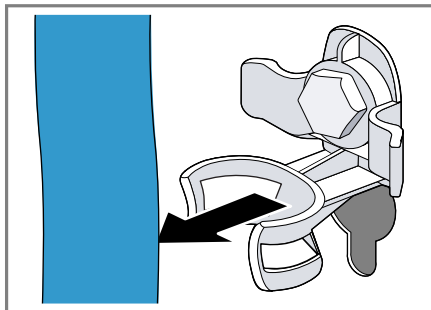

2. Відгвинтіть всі 4 транспортні кріплення за допомогою гайкового ключа на 13 ① і зніміть ②.

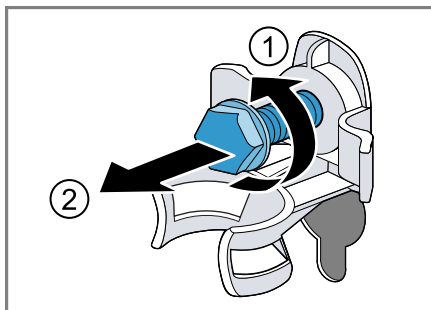

3. Зніміть мережний кабель з тримача.

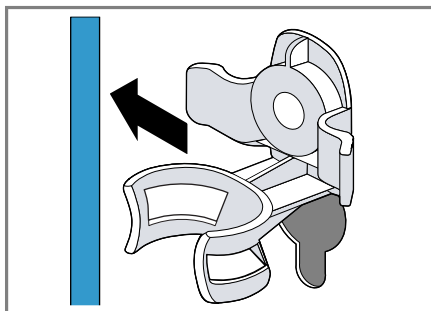

4. Вийміть 4 гільзи.

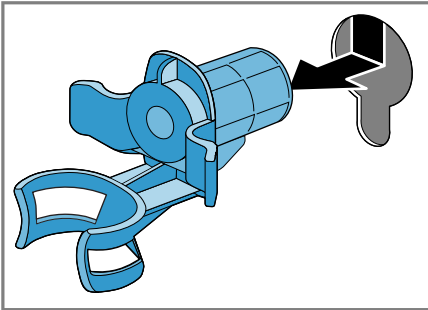

5. Вставте 4 заглушки ① та просуньте їх униз ②.

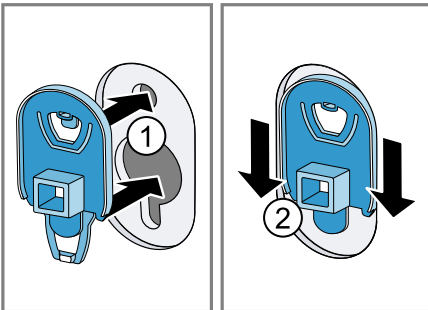

Нотатка: Щоб вставити транспортні кріплення в прилад, виконайте наступні дії в зворотному порядку.

4.5 Підключення приладу

Підключення шланга подачі води

УВАГА

Неправильне підключення шланга подачі води може призвести до матеріальних збитків.

- ▶ Затягніть нарізні з'єднання на шлангу подачі води вручну.

1. Підключіть шланг подачі води до приладу.

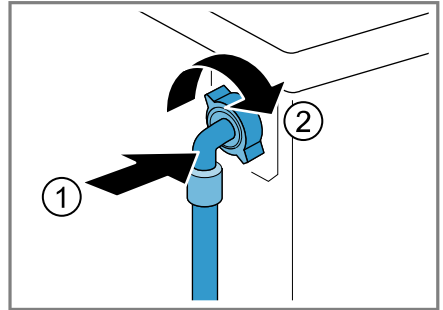

2. Підключіть шланг подачі води до крана (26,4 мм = 3/4").

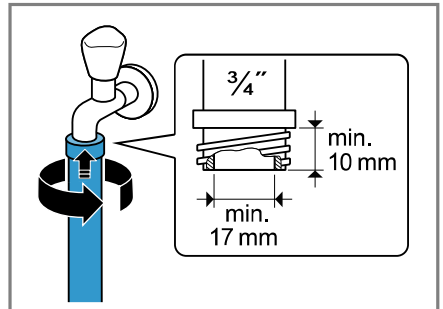

3. Обережно відкрити кран і впевніться, що місця з'єднання герметичні.

Типи підключення каналізації

Наведена інформація допоможе підключити цей прилад до каналізації.

УВАГА

При відкачуванні зливний шланг знаходиться під тиском і може від'єднатися від встановленої точки підключення.

- ▶ Зафіксуйте зливний шланг, щоб запобігти випадковому від'єднанню.

Якщо стічний отвір засмічений або перекритий, відведена вода, що застоюється, може потрапити назад в прилад.

- ▶ Під час експлуатації приладу переконайтеся, що відведена вода стікає швидко, і усуньте засмічення.

Нотатка: Зважайте на висоту насоса. Максимальна висота насоса становить 100 см.

Сифон

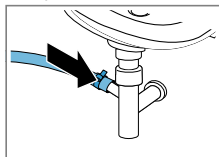

Зафіксуйте точку підключення за допомогою затискача шланга (24-40 мм).

Мийка

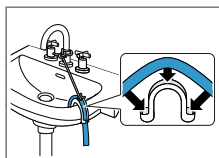

Зафіксуйте та закріпіть зливний шланг гачком для фіксації.
→ "Приладдя",
Сторінка 26

Пластикова труба з гумовою муфтою і водосток

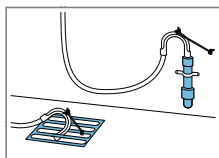

Зафіксуйте та закріпіть зливний шланг гачком для фіксації.
→ "Приладдя",
Сторінка 26

Підключення приладу до електромережі

Нотатка: Для використання цього приладу електромережа вашої оселі повинна відповідати місцевому законодавству і правилам безпеки, а також має включати диференційний вимикач.

1. Штепсельну вилку кабелю живлення вставте в розетку неподалік від приладу. Приєднувальні параметри приладу наведено в технічних характеристиках → Сторінка 48.
2. Перевірте, чи міцно вставлено штекер у розетці.

4.6 Вирівнювання приладу

Щоб зменшити шум і вібрацію та запобігти пересуванню, належним чином вирівняйте прилад.

1. Вигвинтіть контргайку гайковим ключем на 17 за годинниковою стрілкою.

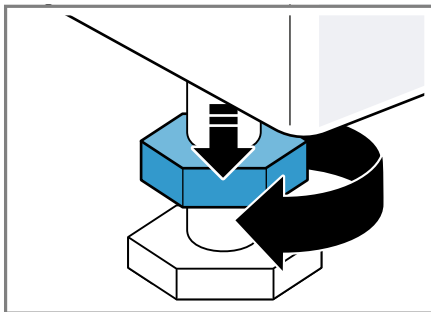

2. Щоб вирівняти прилад, поверніть ніжки приладу. Перевірте вирівнювання за допомогою ватерпаса.

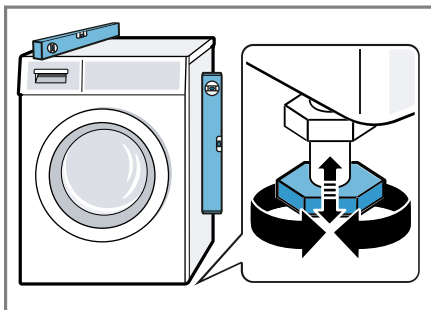

Всі ніжки машини повинні міцно стояти на підлозі.

- Затягніть контргайки гайковим ключем на 17 вручну до корпусу.

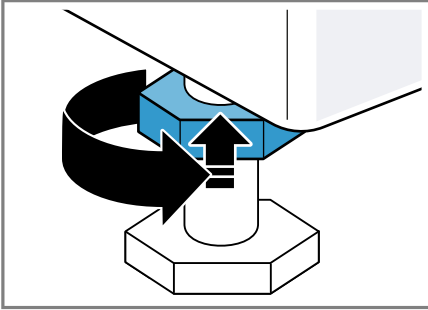

При цьому утримуйте ніжку приладу і не регулюйте її по висоті.

5 Перед першим використанням

Підготуйте прилад до застосування.

5.1 Запуск процесу прання без білизни

Ваш прилад був ретельно перевірений на заводі перед постачанням. Щоб видалити можливі залишки води після перевірки, першого разу запустіть програму без білизни.

- Налаштуйте в додатку програму **Бавовна 90°** або оберіть програму очищення барабану Home Connect.
- Зачиніть дверцятка.
- Витягніть кювету для пральних засобів.

- Залийте прибіл. 1 літр води із-під крану у кювету для пральних засобів II для ручного дозування.

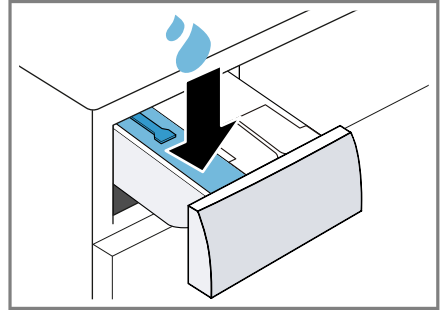

- Додайте порошковий пральний засіб із кисневим відбілювачем у кювету для пральних засобів для ручного дозування.

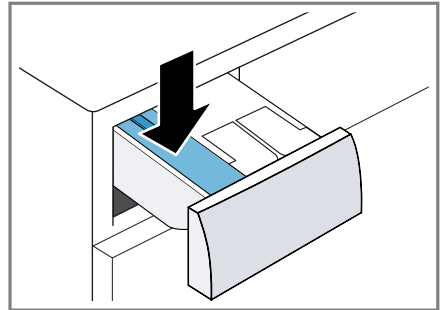

Щоб уникнути утворення піни, для легкого забруднення використовуйте лише половину рекомендованого прального засобу. Не використовуйте засоби для прання вовни або тонкої білизни.

- Закрийте кювету для пральних засобів.
- Запустіть програму.
→ *Сторінка 28*
- Почніть перше прання або натисніть **⏸**, для того щоб перевести прилад в режим очікування.
→ *"Основні відомості про користування", Сторінка 27*

6 Знайомство

6.1 прилад

Тут можна познайомитися зі складниками приладу.

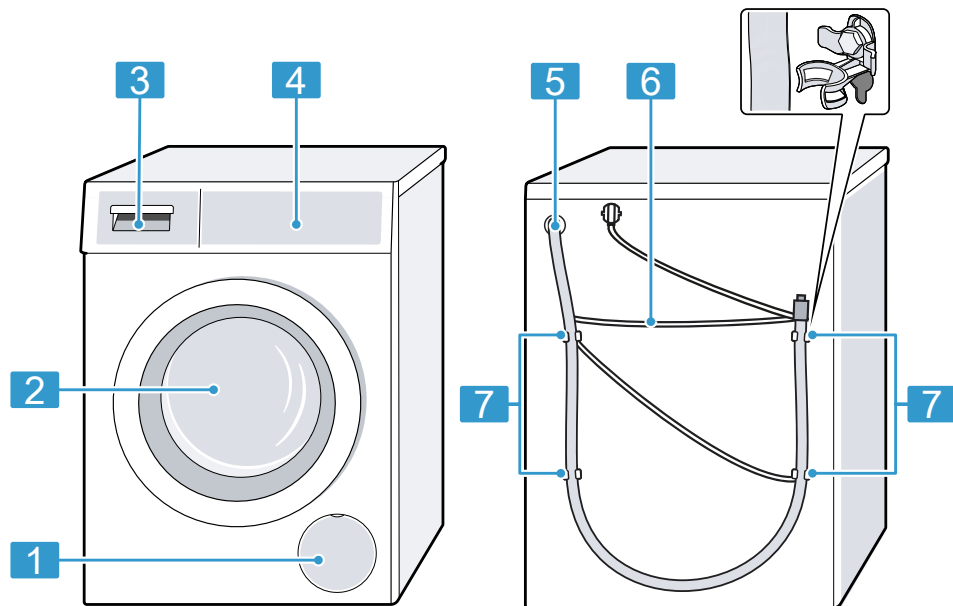

Залежно від типу приладу показані на малюнку окремі деталі можуть відрізнятися, наприклад, кольором і формою.

-
- 1** Сервісна кришка помпи для прального розчину → Сторінка 36
-
- 2** Дверцята → Сторінка 27
-
- 3** Кювета для пральних засобів → Сторінка 16
-

-
- 4** Панель управління → Сторінка 17
-
- 5** Зливний шланг → Сторінка 13
-
- 6** Мережний кабель → Сторінка 14
-
- 7** Транспортні кріплення → Сторінка 12
-

6.2 Кювета для пральних засобів

Нотатка: Дотримуйтеся інструкцій виробника щодо використання та дозування пральних засобів та

засобів для догляду, а також інформації в описах програм.

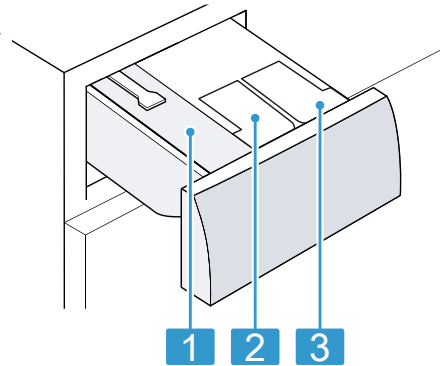

Відділення для дозування вручну

- 1** → "Використання відділення для дозування вручну", Сторінка 30

⊗ / ∅: дозуючий контейнер для пом'якшувального засобу або рідкого прального засобу

- 2** → "Інтелектуальна система дозування", Сторінка 29

∅: дозувальний стаканчик для рідкого прального засобу

- 3** → "Інтелектуальна система дозування", Сторінка 29

6.3 Панель управління

За допомогою панелі управління можна налаштовувати функції приладу й одержувати інформацію про його робочий стан.

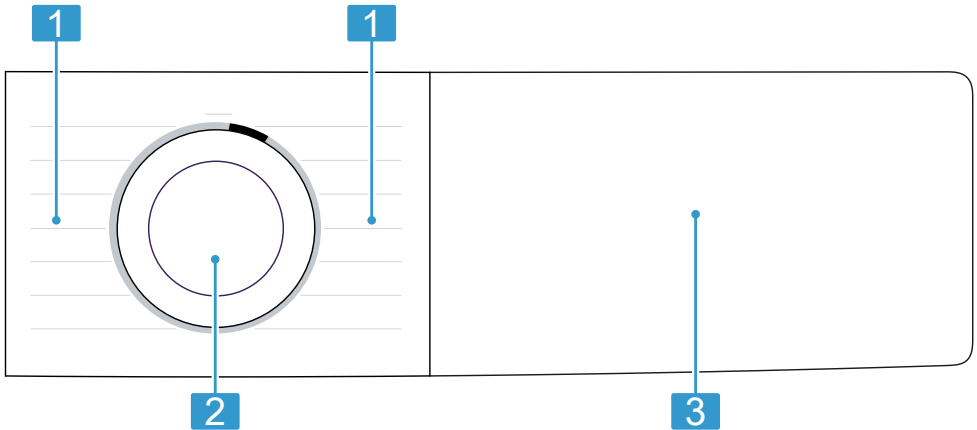

1 Програми → Сторінка 22

2 Перемикач програм → Сторінка 27

3 Кнопки → Сторінка 20 і дисплей → Сторінка 18

налаштувань відбувається шляхом натискання кнопок. Активовані налаштування підсвічуються на дисплеї.

УВАГА

Керування дисплеєм з застосуванням сили може призвести до його пошкодження.

- ▶ Не натискайте на дисплей з застосуванням сили.
- ▶ Не натискайте на дисплей гострими предметами.

6.4 Принцип роботи

Деякі зони дисплея виконують функцію кнопок та реагують на дотик. Активація, деактивація або зміна

7 Дисплей

На дисплеї видно поточні параметри, варіанти вибору або текстові вказівки. Залежно від статусу програми на дисплеї відображається певна інформація в області 8:88, наприклад E пд.

Нотатка: Додаткові функції будуть доступні після оновлення програмного забезпечення. → *Сторінка 32*













Інформацію про наявність оновлення програмного забезпечення див. у застосунку Home Connect.



Приклад індикації на дисплеї

Індикація	Опис
0:40 ¹	Очікувана тривалість програми або час програми, що залишився, в годинах і хвилинах.
— (Bitiş Erteleme) / "10 h" ¹	Час завершення програми → <i>Сторінка 21</i>
max 11,0 ¹	Рекомендація максимального завантаження для встановленої програми у кг.
☪ - 1400	Налаштована частота віджимання в об/хв. ☯: без кінцевого віджимання, лише відведення води ☪: відміна віджимання, без відведення води
❄ - 90	Налаштована температура у °C. → <i>Сторінка 21</i> ❄ (холодна)
— (▶ Старт/Перезав./Пауза)	Старт, переривання або пауза <ul style="list-style-type: none"> ■ світиться: програма запущена і може бути перервана або призупинена. ■ блимає: програму можна запустити або продовжити.
End	Стан програми: кінець програми

¹ Наприклад

Індикація	Опис
	Стан програми: захист від змінання
	<ul style="list-style-type: none"> ■ світиться: активована функція «Блокування від доступу дітей». ■ блимає: активована функція «Блокування від доступу дітей», і прилад працював. → <i>Сторінка 29</i>
— (☰ Легке прасування)	Зменшення змінання активовано. → <i>Сторінка 21</i>
— (Ön Yıkama)	Попереднє прання активовано. → <i>Сторінка 21</i>
 Відпарювання	Нагрівання та відпарювання текстилю за допомогою водяної пари активовані.
	Можна вийняти або додати білизну і перервати поточну програму. → <i>Сторінка 28</i>
	Функція зупинки промивання активована.
— (Ⓢ Speed Perfect)	Скорочена тривалість програми активована. → <i>Сторінка 20</i>
	Змініть основні установки. → <i>Сторінка 34</i>
	блимає: Необхідне очищення барабана. Виконайте програму Бавовна 90° очищення барабана для очищення і догляду за барабаном і ємністю для прального засобу. → <i>Сторінка 34</i>
— (☐ Remote Start)	Дистанційний запуск активовано. → <i>Сторінка 21</i>
	<ul style="list-style-type: none"> ■ світиться: прилад підключений через Wi-Fi до домашньої мережі. ■ блимає: тепер прилад намагається підключитися через Wi-Fi до домашньої мережі.
	Прилад підключено до системи Smart Energy (Energy Manager).
	Налаштування, що недоступні на пристрої, налаштовуються через застосунок Home Connect. Подальшу інформацію див. у застосунку Home Connect.
◊	<ul style="list-style-type: none"> ■ світиться: інтелектуальна система дозування для рідкого прального засобу активована. ■ блимає: мінімальний рівень заповнення дозувального стаканчика не досягнутий. → <i>Сторінка 29</i> ◊ (рідкий пральний засіб)
◊ 	<ul style="list-style-type: none"> ■ світиться: інтелектуальна система дозування для рідкого прального засобу або кондиціонера активована. ■ блимає: мінімальний рівень заповнення дозувального стаканчика не досягнутий. → <i>Сторінка 29</i> ◊ (рідкий пральний засіб)  (кондиціонер)

Індикація	Опис
50 ml ¹	Стандартна кількість дозування для прального засобу або кондиціонера. → <i>Сторінка 31</i>
•	світиться: система контролю напруги зупинила програму через неприпустиме зниження напруги. Напруга знову стає допустимою, і програма продовжується. Нотатка: Тривалість програми подовжується.
:	блимає: система контролю напруги зупинила програму через неприпустиме зниження напруги. → <i>" : блимає і виконання програми зупиняється."</i> , <i>Сторінка 41</i> Нотатка: Програма продовжиться, коли напруга стане допустимою.
☞	Прилад виявив завелику кількість піни. → <i>Сторінка 41</i>
Ⓞ	<ul style="list-style-type: none"> ■ світиться: дверцята приладу заблоковані. <ul style="list-style-type: none"> – Щоб додати білизну, можна розблокувати дверцята, поки світиться ☞. → <i>Сторінка 28</i> – Щоб відкрити дверцята, можна скасувати програму. → <i>Сторінка 28</i> ■ блимає: дверцята зачинено неправильно.
⚡	<ul style="list-style-type: none"> ■ Відсутній напір води. → <i>Сторінка 40</i> ■ Тиск води з крану занадто низький.
E:35 ¹	Код несправності, індикація несправності, сигнал. → <i>Сторінка 39</i>

8 Кнопки

Нотатки

- Додаткові функції будуть доступні після оновлення програмного забезпечення. → *Сторінка 32*
Інформацію про наявність оновлення програмного забезпечення див. у застосунку Home Connect.
- У додатку Home Connect ви знайдете додаткові функції та налаштування.
Через додаток Home Connect можна налаштувати лише деякі параметри.

Вибір налаштувань програми залежить від обраної програми.

Кнопка	Опис
▷ Старт/Перезав./Пауза	Запуск, переривання або зупинка програми.
Ⓞ Speed Perfect	Активуйте або деактивуйте скорочення тривалості програми.





¹ Наприклад

Кнопка	Опис
	Нотатка: Споживання енергії зростає. Це не впливає на результат прання.
☼ i-DOS	Якщо короткочасно натиснути кнопку, ви активуєте або деактивуєте інтелектуальну систему дозування для кондиціонера ☼ або рідкого прального засобу ☼. При утримуванні кнопки бл. 3 секунд можна налаштувати стандартну кількість дозування. → <i>Сторінка 31</i>
⌚ Завершення через	Встановіть час закінчення програми. Тривалість програми вже включена у встановлену кількість годин. Після початку програми відображається тривалість програми.
⌘ Температура	Налаштуйте температуру.
⌚ К-сть обертів	Коригування кількості обертів віджимання або деактивація віджимання. При виборі ☼ вода відводиться, а віджимання відключається. Білизна в барабані залишається вологою.
⏸ Дистанц. Запуск	Активація або деактивація дистанційного запуску. → <i>Сторінка 32</i> Відкрити установки Home Connect
☞ 3 сек.	Активація або деактивація блокування від доступу дітей. → <i>Сторінка 29</i>
⚙ 3 сек.	→ <i>"Основні параметри", Сторінка 33</i>
⏪ Поперед. пр-ня	Активація або деактивація попереднього прання, наприклад, для сильно забрудненої білизни. Нотатка: Якщо інтелектуальна система дозування активована, пральний засіб автоматично дозується для попереднього та основного прання. Якщо інтелектуальна система дозування деактивована, додайте пральний засіб для попереднього прання безпосередньо в барабан та для основного циклу прання у відділення для ручного дозування. → <i>Сторінка 16</i>
⏩ Легке прасування	Активація або деактивація зменшення зминання. Щоб зменшити зминання білизни, коригуються цикл віджимання і кількість обертів віджимання. Білизна має більш високу залишкову вологість після прання. Щоб уникнути зминання, розвішуйте білизну одразу після прання.









9 Програми





Нотатки

- Інструкції з догляду на етикетках білизни надають додаткову інформацію щодо вибору програми.
→ "Помітки на етикетках для догляду за виробами", Сторінка 26
- Налаштування температури програми гарантує, що не буде перевищено рекомендовану температуру, зазначену на інструкції з догляду. Температура, яку досягає прилад, може відхилитися від налаштованої температури. При цьому досягається найкращий результат прання при оптимальній енергоефективності.
- Додаткові функції будуть доступні після оновлення програмного забезпечення. → Сторінка 32
Інформацію про наявність оновлення програмного забезпечення див. у застосунку Home Connect.



Програма	Опис	макс. завантаження (кг)
Бавовна  (Бавовна)	<p>Прання щільних текстильних виробів із бавовни і льону.</p> <p>Також програма із скороченим часом підходить для білизни зі стандартними забрудненнями якщо активовано  Speed Perfect.</p> <p>Налаштування програми:</p> <ul style="list-style-type: none"> ▪ макс. 90 °C ▪ макс. 1400 об/хв 	10,0 5,0 ¹
Есо 40-60	<p>Прання текстильних виробів з бавовни та льону.</p> <p>Нотатка: Текстиль, який відповідно до символу догляду можна прати за температури від 40 °C  до 60 °C , можна прати разом.</p> <p>Результат прання відповідає найкращому з можливих класів результату прання відповідно до законодавчих вимог.</p> <p>Для цієї програми температура прання автоматично регулюється залежно від завантаження, щоб досягти оптимальної енергоефективності з найкращим можливим результатом прання. Температуру прання неможливо змінити.</p> <p>Кількість обертів віджимання максимум 1400 об/хв.</p>	11,0
Синтетика  (Синтетика)	Прання текстильних виробів із синтетики.	4,0

¹  Speed Perfect актив.

Програма	Опис	макс. завант ажен- ня (кг)
	Налаштування програми: <ul style="list-style-type: none"> ■ макс. 60 °C ■ макс. 1400 об/хв 	
Швидке пр-я Зміш. тканини 	Прання текстильних виробів з бавовни, льону та синтетички. Підходить для легко забрудненої білизни. Налаштування програми: <ul style="list-style-type: none"> ■ макс. 60 °C ■ макс. 1400 об/хв 	4,0
Делікатне прання Шовк  (Делікатне прання/Шовк)	Прання делікатних текстильних виробів, які можна прати, із шовку, віскози або синтетички. Використовуйте пральний засіб для тонкої білизни або шовку. Нотатка: Особливо делікатні текстильні вироби або текстильні вироби з гачками, кільцями чи скобами слід прати у сітці для білизни. Порада: Делікатне очищення білизни зменшує стирання текстильних і мікропластикових волокон. Налаштування програми: <ul style="list-style-type: none"> ■ макс. 40 °C ■ макс. 800 об/хв 	2,0
 Вовна  (Вовна)	Прання текстильних виробів, які можна прати руками та в машині, із вовни або з домішками вовни. Щоб уникнути усадки білизни, барабан переміщує текстильні вироби дуже бережно і з тривалими паузами. Використовуйте пральний засіб для вовни. Налаштування програми: <ul style="list-style-type: none"> ■ макс. 40 °C ■ макс. 800 об/хв 	2,0
 Ополіскування (Ополіскування)	Ополіскування з подальшим віджиманням і відведенням води. Налаштування програми: макс. 1400 об/хв	–
  Відж./Злив (Відж./Злив)	Віджимання і відведення води. Якщо потрібно лише відвести воду, активуйте  . Білизна не віджимається. Налаштування програми: макс. 1400 об/хв	–
Програми в моб.застосу-нку 	Оберіть наступну програму безпосередньо через застосунок Home Connect.	–

Програма	Опис	макс. завант ажен- ня (кг)
	<p>Опис програми ви знайдете у застосунку Home Connect.</p> <p>Нотатка: Ваш пристрій повинен бути підключеним до домашньої мережі та зареєстрованим у вашому застосунку Home Connect. → <i>Сторінка 31</i></p>	
 Антиалерг (Гігієна)	<p>Прання щільних текстильних виробів із бавовни і льону.</p> <p>Підходить для алергіків і для прання білизни з дотриманням підвищених гігієнічних вимог.</p> <p>Нотатка: Коли досягнута встановлена температура, вона залишається постійною протягом усього процесу прання.</p> <p>Налаштування програми:</p> <ul style="list-style-type: none"> ■ макс. 60 °C ■ макс. 1400 об/хв 	6,0
 Відпарювання	<p>Підходить для сорочок, футболок та подібних текстильних виробів з бавовни та льону.</p> <p>Програма для нагрівання та відпарювання сухих текстильних виробів, щоб після закінчення програми їх можна було розвісити та легше прасувати. Максимальне завантаження програми становить п'ять сорочок або п'ять футболок.</p> <p>Активуйте  Speed Perfect, якщо ви хочете відпарити лише один предмет білизни.</p> <p>Нотатки</p> <ul style="list-style-type: none"> ■ Розвісьте або випрасуйте теплі та відпарені текстильні вироби відразу після закінчення програми. ■ Текстильні вироби не перуться або не очищаються. Не використовуйте пральні засоби або засоби для догляду. ■ Водяна пара гаряча і може пошкодити певні типи тканин або текстильних виробів. Тому програма не підходить для текстильного одягу для вулиці або текстильних виробів із шовку та вовни, наприклад, пуловерів. 	– ¹
 Автоматична	<p>Прання щільних текстильних виробів з бавовни та синтетики.</p>	6,0

¹ Прання неможливе

Програма	Опис	макс. завант ажен- ня (кг)
	<p>Рівень забруднення та вид текстильних виробів буде розпізнано автоматично. Процес прання коригується.</p> <p>Нотатка: Температура та кількість обертів віджимання в цій програмі не регулюються і встановлюються автоматично.</p> <p>Температура становить максимум 40 °С.</p> <p>Кількість обертів віджимання максимум 1400 об/хв.</p>	
 Ковдри (Ковдри)	<p>Прання подушок, ковдр або виробів, наповнених пухом.</p> <p>Великі вироби перить окремо.</p> <p>Використовуйте пральний засіб для виробів із пуху або тонкої білизни.</p> <p>Дозуйте пральний засіб економно.</p> <p>Не використовуйте кондиціонер.</p> <p>Нотатка: Щоб уникнути надмірного піноутворення, скрутіть білизну перед пранням і видаліть з неї повітря.</p> <p>Налаштування програми:</p> <ul style="list-style-type: none"> ■ макс. 60 °С ■ макс. 1000 об/хв 	2,5
 Супер 15'/30' (Супер 15')	<p>Прання текстильних виробів з бавовни та синтетики.</p> <p>Коротка програма для прання невеликої кількості легко забрудненої білизни.</p> <p>Тривалість програми становить приблизно 30 хвилин.</p> <p>Якщо потрібно зменшити тривалість програми до 15 хвилин, активуйте  Speed Perfect. Максимальне завантаження зменшується до 2,0 кг.</p> <p>Налаштування програми:</p> <ul style="list-style-type: none"> ■ макс. 40 °С ■ макс. 1000 об/хв 	4,0 2,0 ¹

10 Приладдя

Використовуйте оригінальне приладдя. Воно розроблене для вашого приладу.

¹  Speed Perfect актив.

	Застосування	Номер для замовлення
Подовжувач шланга подачі води	Подовжувач для шланга подачі холодної води або шланга AquaStop (2,50 м).	WMZ2381
Подовжувач зливного шланга	Подовження зливного шланга (2,20 м).	11057910
Кріпильні пластини	Підвищують стійкість приладу.	WMZ2200
Гачок	Фіксує зливний шланг.	00655300

11 Прання

11.1 Підготовка білизни

УВАГА

Предмети, що залишилися в білизні, можуть пошкодити білизну та барабан.

- ▶ Перед використанням вийміть всі предмети з мішків для білизни.

Нотатка

Підготовуючи білизну до прання, ви дібаєте і про прилад, і про білизну.

- Вичищайте пісок та землю
- Сортуйте білизну за кольором і типом тканини, звертаючи увагу на етикетки по догляду
- Закрийте усі застібки-блискавки, липучки, гачки і кільця
- Зв'яжіть разом паски, текстильні стрічки та шнурки
- Знімайте з гардин підвіски та смужки
- періть дрібну або делікатну білизну в сітці для прання
- Великі і малі речі слід прати разом
- Свіжі плями на білизні слід видаляти негайно
- Білизну з засохлими плямами слід попередньо замочувати і кілька разів повторити цикл прання
- Кладіть білизну до барабану в розкладеному вигляді
- Білизну, що була попередньо оброблена хлорним відбілювачем, перед завантаженням у барабан кілька разів прополощіть

11.2 Помітки на етикетках для догляду за виробами

Символи на етикетках з догляду (прання)

Символ	Рекомендована програма
	Бавовна (звичайна)
	Синтетика (делікатна)
	Тонкі тканини / шовк для ручного прання (особливо делікатна)
	Вовна (ручне прання)
	(не можна прати в пральній машині)

12 Пральний засіб і засіб для догляду

Завдяки правильному вибору та використанню пральних засобів та засобів для догляду ви можете захистити свій прилад і білизну. Інструкції виробника щодо використання та дозування можна знайти на упаковці.

Нотатки

- При використанні рідких пральних засобів, переконайтесь у тому, що вони не загустіли
- не змішуйте різні рідкі пральні засоби

- не змішуйте пральний засіб та кондиціонер
- не використовуйте продукти після завершення терміну придатності та надто загустілі засоби
- не використовуйте розчинники, їдкі чи газовиділяючі речовини
- не використовуйте хлорний відбілювач
- Рідко використовуйте барвники, оскільки фіксуюча сіль може впливати на нержавіючу сталь
- не використовуйте відбілювачі у приладі
- не додавайте оцет в дозатор
→ *Сторінка 29* для інтелектуальної системи дозування

13 Основні відомості про користування

13.1 Увімкнення приладу

Нотатка: При першому вмиканні приладу після підключення до електромережі процес вмикання займає до однієї хвилини.

Вимога: Прилад правильно встановлено та підключено.

→ *Сторінка 11*

- ▶ Встановіть перемикач програм на програму.
- ✓ Виконується чутне тестування.

13.2 Налаштування програми



1. Поверніть перемикач програм та встановіть на потрібну програму.
→ *Сторінка 22*
- ✓ На дисплеї відображаються налаштування програми.
2. Скоригуйте налаштування програми. → *Сторінка 20*
Зважайте на інформацію за темою Принцип роботи → *Сторінка 17*. Налаштування програми не зберігаються для програми тривало.

Нотатка: Якщо активувати або деактивувати інтелектуальну систему дозування, налаштування буде збережено.

Налаштування іншої програми

Вимога: Налаштовано Home Connect.

→ *Сторінка 31*

1. Встановіть програму **Програми в моб.застосунку** .
- ✓ Блимає  **Дистанц. Запуск**.
2. Натисніть на  **Дистанц. Запуск**.
- ✓ Застосунок Home Connect показує програми для вибору.
3. У застосунку Home Connect налаштуйте програму.
4. При бажанні коригуйте налаштування програми. → *Сторінка 20*
5. Запустіть програму.
→ *Сторінка 28*

13.3 Відчинення дверцят

1. Схопіться під дверною ручкою і потягніть дверцята.

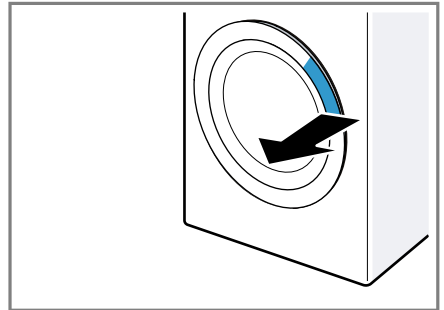

2. Відчиніть дверцята.

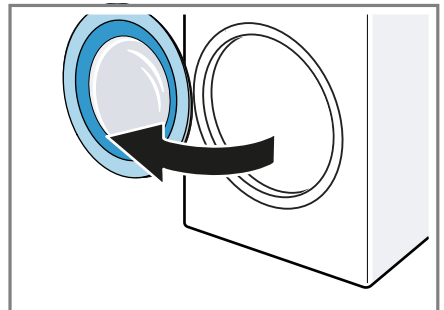

13.4 Завантаження білизни

Нотатка: Щоб запобігти зминанню тканини, дотримуйтеся максимально-го завантаження для програми.

→ *Сторінка 22*

Вимоги

- Білизна підготована та від-сортована. → *Сторінка 26*
 - Барабан порожній.
1. Відчиніть дверцята. → *Сторінка 27*
 2. Покладіть білизну до барабана.
 3. Зачиніть дверцята.
Переконайтеся, що білизна не затиснута дверцятами.

13.5 Запуск програми

Нотатка: Якщо інтелектуальна система дозування активована, переконайтеся, що дозувальні стаканчики заповнені → *Сторінка 29* і налаштована стандартна кількість дозування → *Сторінка 31*.

Вимоги

- Програму встановлено.
→ *Сторінка 27*
 - Двері зачинені.
- ▶ Натисніть на **▶▶ Старт/Перезав./Пауза**.
- ✓ Барабан обертається і відбувається розпізнавання завантаження, яке може тривати до 2 хвилин, а потім подається вода.
 - ✓ На дисплеї відображається тривалість програми або час завершення програми.
 - ✓ Дисплей відображає закінчення програми: "End".

13.6 Замочування білизни

Щоб замочити білизну у приладі, активуйте замочування перед початком програми.

Нотатка: Якщо інтелектуальна система дозування активована, пральний засіб автоматично дозується для замочування та основного прання.

Якщо інтелектуальна система дозування деактивована, додайте пральний засіб для замочування безпосередньо в барабан та для основного циклу прання у відділення для ручного дозування.

→ *"Кювета для пральних засобів", Сторінка 16*

Вимоги

- Білизна укладена в барабан.
→ *Сторінка 28*
 - Програму встановлено.
→ *Сторінка 27*
1. За бажанням прилаштуйте час і температуру замочування в застосунку Home Connect.
 2. Запустіть програму.
→ *Сторінка 28*

13.7 Дозавантаження білизни

Після початку програми ви можете в залежності від статусу програми виймати або додавати білизну.

1. Натисніть **▶▶ Старт/Перезав./Пауза**. Прилад призупинить роботу.
Нотатка: Якщо ви хочете додати білизну, дотримуйтеся інструкцій на дисплеї. → *Сторінка 19*
2. Відчиніть дверцята. → *Сторінка 27*
3. Дозавантажте або вийміть білизну.
4. Закрийте дверцята.
5. Запустіть програму.
→ *Сторінка 28*

13.8 Переривання програми

1. Натисніть **▶▶ Старт/Перезав./Пауза**.
2. Відчиніть дверцята. → *Сторінка 27*
При високій температурі і високому рівні води дверцята залишаються заблокованими з міркувань безпеки.
 - При високій температурі запустіть програму **☹ Ополіскування (Ополіскування)**.
 - При високому рівні води запустіть програму **Відж. (Віджимання)** або встановіть відповідну

програму для відведення води.
→ *Сторінка 22*

3. Вийміть білизну. → *Сторінка 29*

13.9 Продовження програми в разі припинення ополіскування

Вимоги

- Функція зупинки полоскання активована.
 - Останнє полоскання встановленої програми закінчено, і білизна знаходиться у воді.
1. Встановіть програму **Відж. (Віджимання)** або програму для відведення води. → *Сторінка 22*
 2. Натисніть на **▷|| Старт/Перезав./ Пауза**.

13.10 Виймання білизни

1. Відчиніть дверцята. → *Сторінка 27*
2. Витягніть білизну із барабану.

13.11 Переведення приладу в режим готовності (очікування)

1. Встановіть перемикач програм на ☹.
2. Закрийте водопровідний кран.
3. Очистіть гумову манжету.
→ *Сторінка 38*

Нотатка: Залиште дверцята і кювету для пральних засобів відкритими, щоб рештки води висохли.

14 Блокув. від дітей

Зabloкуйте прилад від випадкового спрацьовування елементів управління.

14.1 Активація блокування від доступу дітей

- ▶ Утримуйте натиснутими обидві кнопки **⌂ 3 сек.** впродовж бл. 3 секунд.
- ✓ На дисплеї відображається **⌂**.
- ✓ Елементи управління заблоковані.
- ✓ Блокування від доступу дітей залишається активованим навіть в режимі готовності (очікування) приладу та при збої електропостачання.

14.2 Деактивація блокування від доступу дітей

Вимога: Щоб деактивувати функцію «Блокування від доступу дітей», прилад має бути увімкнений.

- ▶ Утримуйте натиснутими обидві кнопки **⌂ 3 сек.** впродовж бл. 3 секунд.
- ✓ На дисплеї згасне **⌂**.

15 Інтелектуальна система дозування

Інтелектуальна система дозування активована з заводу та автоматично дозує рідкий пральний засіб та пом'якшувальний засіб для програм, у яких можливе інтелектуальне дозування.

Нотатка: Можна деактивувати інтелектуальну програму дозування кнопками → *Сторінка 20*, наприклад для дозування порошкового прального засобу вручну → *Сторінка 30*.

15.1 Залити рідкий пральний засіб та кондиціонер у дозувальний стаканчик

Якщо ви використовуєте розумну систему дозування або якщо прилад виводить повідомлення під час роботи, заповніть дозувальні стаканчики.

Нотатки

- Наповнюйте дозувальний стаканчик відповідним рідким пральним засобом та пом'якшувальним засобом. → *Сторінка 26*
- Якщо ви додаєте в дозатор рідкий пральний засіб або пом'якшувальний засіб для білизни, використовуйте аналогічні продукти.
- Якщо міняєте рідкий пральний засіб або кондиціонер для білизни в дозаторі на інший засіб, попередньо очистіть кювету для прального засобу → *Сторінка 34*.
- При використанні інтелектуальної системи дозування не додавайте додатково пральний засіб або кондиціонер для білизни в кювету для дозування вручну, щоб уникнути передозування або утворення піни.

1. Витягніть кювету для пральних засобів.
2. Відкрийте кришки та налейте рідкий пральний засіб O і пом'якшувальний засіб E у відповідні дозувальні стаканчики → *Сторінка 16*.

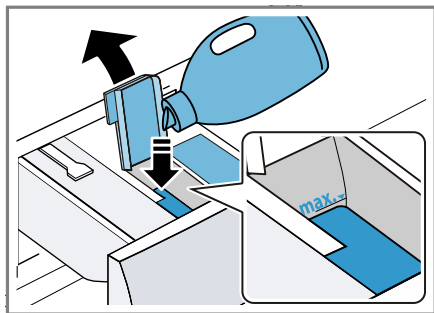

Не перевищуйте позначку максимального рівня наповнення.

Нотатка: Можна також використовувати обидва дозувальні стаканчики для рідкого прального засобу. Перелаштуйте для цього дозувальний стаканчик.
→ *Сторінка 30*

3. Закрийте кришку.

Нотатка: Щоб рідкий пральний засіб або пом'якшувальний засіб не висихали, закрийте кришку відразу після заповнення.

4. Закрийте кювету для пральних засобів.

15.2 Використання відділення для дозування вручну

Якщо не використовуєте інтелектуальну систему дозування, інтелектуальне дозування для програми неможливе або бажаєте додати ще засіб для догляду, наприклад засіб для виведення плям або крохмаль, використовуйте відділення для ручного дозування.

Нотатка: Дотримуйтеся вказівок розділу Пральний засіб і кондиціонер → *Сторінка 26*

1. Витягніть кювету для пральних засобів.
2. Заповніть пральним засобом або засобом для догляду відділення для ручного дозування → *Сторінка 16*.
3. Закрийте кювету для пральних засобів.

15.3 Переналаштування дозувального стаканчика E/O

Дозувальний стаканчик E/O може дозувати пом'якшувальний засіб E або рідкий пральний засіб O . З заводу дозувальний стаканчик встановлений для кондиціонера. Якщо автоматично дозує другий рідкий пральний засіб, переналаштуйте дозувальний стаканчик.

Нотатки

- При зміні вмісту дозувального стаканчика стандартна кількість дозування для цього дозувального стаканчика скидається.

- Якщо ви використовуєте обидва дозувальні стаканчики для рідкого прального засобу, необхідно налаштувати дозувальний стаканчик, який буде використовуватися під час прання. → *Сторінка 20*
- ▶ Коригуйте вміст дозувального стаканчика у застосунку Home Connect.

15.4 Налаштування стандартної кількості дозування

Щоб було можливим інтелектуальне дозування, налаштуйте стандартну кількість дозування для дозувального стаканчика. Базова кількість дозування відповідає рекомендації дозування виробника прального засобу на пакуванні. Налаштуйте стандартну кількість дозування, що відповідає рекомендації дозування для 4,5 кг звичайно забрудненої білизни. Візьміть до уваги жорсткість вашої води.

Порада: Ви можете налаштувати стандартну кількість дозування також у застосунку Home Connect.

1. Бл. 3 секунд натискайте на **i-DOS**.
- ✓ На дисплеї відображається налаштована стандартна кількість дозування для **0**.
2. Щоб налаштувати стандартну кількість дозування для **8**, натисніть на **i-DOS**.
3. Щоб скоригувати налаштування, натисніть на **Speed Perfect**.
4. Зачекайте, щоб зберегти налаштування.

16 Home Connect

Цей прилад можна підключити до мережі. Щоб керувати функціями з мобільного додатку Home Connect, змінювати основні параметри або контролювати поточний стан прила-

ду, з'єднайте його з мобільним пристроєм.

Служби Home Connect доступні не в усіх країнах. Доступність функції Home Connect залежить від доступності служб Home Connect у вашій країні. Докладну інформацію можна знайти тут: www.home-connect.com. Застосунок Home Connect допоможе пройти всі етапи реєстрації. Виконуйте інструкції і зважайте на поради, що з'являтимуться в застосунку Home Connect.

Нотатки

- Дотримуйтеся правил техніки безпеки, наведених у цій інструкції з експлуатації. Вони стосуються й керування приладом за допомогою застосунку Home Connect.
→ *"Безпека", Сторінка 3*
- Управління безпосередньо на приладі завжди має перевагу. У цей час управління за допомогою мобільної програми Home Connect неможливе.

16.1 Налаштування Home Connect

Вимога: На місці встановлення прилад приймає сигнал домашньої мережі WLAN (Wi-Fi).

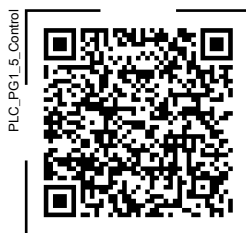

1. Відскануйте наступні QR-коди.



Використовуйте QR-код для встановлення застосунку Home Connect та підключення свого приладу.



2. Виконуйте інструкції, що з'являтимуться в застосунку Home Connect.

16.2 Деактивація Wi-Fi на приладі

1. Натискайте  **Дистанц. Запуск** прибл. 3 секунди.
 2. Натискайте  **Дистанц. Запуск**, доки на дисплеї не з'явиться "on".
 3. Натисніть  **Старт/Перезав./Пауза**, щоб вимкнути Wi-Fi.
- ✓ На дисплеї відображається "oFF".

Нотатка: Щоб вийти з Home Connect установок, натисніть і утримуйте  **Дистанц. Запуск** прибл. 3 секунди.

16.3 Активація Wi-Fi на приладі

1. Натискайте  **Дистанц. Запуск** прибл. 3 секунди.
 2. Натискайте  **Дистанц. Запуск**, доки на дисплеї не з'явиться "oFF".
 3. Натисніть  **Старт/Перезав./Пауза**, щоб увімкнути Wi-Fi.
- ✓ На дисплеї відображається "on".

Нотатки

- Якщо активовано Wi-Fi, на дисплеї поперемінно відображається "on" та рівень сигналу підключення Wi-Fi.
- Щоб вийти з Home Connect установок, натисніть і утримуйте  **Дистанц. Запуск** прибл. 3 секунди.



16.4 Оновлення програмного забезпечення

Нотатка: Коли доступне оновлення програмного забезпечення, в застосунку Home Connect з'являється повідомлення.

- ▶ Для інсталяції оновлення програмного забезпечення дотримуйтеся інструкцій в застосунку Home Connect.
- ✓ В процесі інсталяції панель управління частково заблокована.
- ✓ У випадку несправності встановлення може тривати до 40 хвилин. Не

скидайте налаштування мережі або приладу до заводських налаштувань.

16.5 Скидання налаштувань мережі приладу

1. Натискайте  **Дистанц. Запуск** прибл. 3 секунди.
 2. Натискайте  **Дистанц. Запуск**, доки на дисплеї не з'явиться "rES".
 3. Натискайте  **Старт/Перезав./Пауза** прибл. 3 секунди.
- ✓ Налаштування мережі скидаються.

16.6 Дистанційний запуск

Прилад розблокується для дистанційного запуску за допомогою застосунку Home Connect.

Нотатка

Дистанційний пуск деактивується за наступних умов:

- Дверцята приладу відчиняються.
- Після аварійного відключення електропостачання.

Активація дистанційного запуску

Вимоги

- Дверцята приладу зачинені.
- Кювета для пральних засобів встановлена.
- ▶ Натисніть на  **Дистанц. Запуск**.
- ✓ — ( Remote Start) світиться та прилад розблокується для дистанційного запуску за допомогою застосунку Home Connect.

Дистанційний запуск деактивовано

- ▶ Натисніть на  **Дистанц. Запуск**.
- ✓ — ( Remote Start) згасає.

16.7 Захист даних

Дотримуйтеся вказівок щодо захисту даних.

Під час першого підключення приладу до мережі, що має доступ до

Інтернету, прилад передає на сервер Home Connect такі дані для першої реєстрації:

- унікальний ідентифікатор приладу (складається з ключів приладу, а також MAC-адреси встановленого модуля зв'язку Wi-Fi).
- сертифікат безпеки модуля зв'язку Wi-Fi (для інформаційно-технічної безпеки з'єднання).
- поточну версію програмного та апаратного забезпечення побутового приладу.
- стан можливого скидання до заводських установок.

Ця перша реєстрація готує функції Home Connect до використання та потрібна лише під час першого використання функцій Home Connect.

Нотатка: Пам'ятайте, що функціями Home Connect можна користуватися лише за наявності з'єднання з додатком Home Connect. Інформацію щодо захисту даних можна переглянути у програмі Home Connect.

17 Основні параметри

Ви можете встановити основні установки вашого приладу відповідно до власних потреб.

Нотатка: Ви можете коригувати основні установки також у застосунку Home Connect.

17.1 Огляд основних установок

Нотатка: Додаткові функції будуть доступні після оновлення програмного забезпечення. → *Сторінка 32*

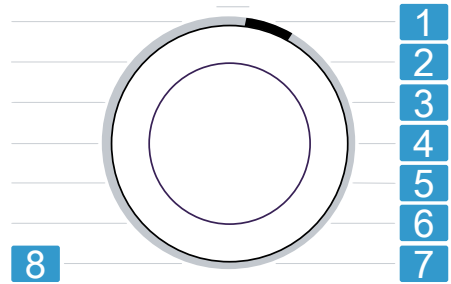

Інформацію про наявність оновлення програмного забезпечення див. у застосунку Home Connect.



Перемикач програм з позиціями програм

- 1 Налаштуйте гучність сигналу після завершення програми: від A: 0 (вимкн) до A: 4 (дуже гучно)
- 2 Налаштуйте гучність сигналу під час вибору кнопок: від b: 0 (вимкн) до b: 4 (дуже гучно)
- 3 Налаштуйте яскравість дисплея: від C: 1 (низько) до C: 4 (дуже високо)
- 4 Запустіть програму для очищення та догляду за барабаном (dc).
- 5 Активуйте (d:on) або деактивуйте (d:off) нагадування про очищення барабана.
- 6 Активація (E:on) та деактивація (E:off) функції зменшення зминання.
- 6 Після завершення програми білизна в барабані регулярно переміщується, щоб зменшити зминання.
- 7 Відображає кількість завершених програм (PC).
- 8 Відновить заводські налаштування приладу (rES).

17.2 Зміна основних установок

1. Для того щоб викликати основні установки, торкніться обох кнопок  **3 сек.** та утримуйте близько 3 секунд.
 - ✓ На дисплеї відображається .
2. Встановіть перемикачем бажану основну установку. → *Сторінка 33*
3. Скоригуйте основне налаштування:
 - ▶ Щоб змінити параметр, натисніть **Speed Perfect**.
 - ▶ Для того щоб повернути прилад до заводських установок, натисніть на **▶|| Старт/Перезав./Пауза** і утримуйте приблизно 3 с.
 - ▶ Для запуску програми очищення барабану натисніть на **▶|| Старт/Перезав./Пауза**.
4. Щоб закрити основні установки, торкніться будь-якої кнопки окрім **Speed Perfect** або **▶|| Старт/Перезав./Пауза**.

18 Чищення та догляд

18.1 Очищення барабана

Очищайте барабан після 20 циклів прання при температурі 40 °C або нижче, якщо блимає  або коли прилад тривалий час не використовувався, проте принаймні один раз на рік.

ОБЕРЕЖНО

Небезпека травмування!

Постійне прання за низької температури та недостатня вентиляція приладу можуть пошкодити барабан та призвести до травм.

- ▶ Регулярно запускайте програму очищення барабана або періть за температури не менше 60 °C.
- ▶ Після кожного використання залишайте прилад висохнути, відкривши

дверцята та кювету для пральних засобів.

- ▶ Оберіть програму очищення барабану у застосунку Home Connect або в меню Основні установки → *Сторінка 33*. Запустіть програму без завантаження білизни, використовуючи порошковий пральний засіб з кисневим відбілювачем або засіб для очищення внутрішніх елементів приладу.

18.2 Очищення кювети для пральних засобів

Якщо ви хочете замінити рідкий пральний засіб або кондиціонер в дозаторі на інший засіб або якщо кювета для прального засобу забруднена, очистіть кювету для прального засобу.

УВАГА

Насосна установка містить електричні деталі.

Електричні деталі можуть пошкодитися при контакті з рідиною.

- ▶ Забороняється очищувати насосну установку в посудомийній машині та занурювати у воду.
- ▶ Захищайте під'єднання до електромережі на задній панелі від вологи, пральних засобів та залишків кондиціонера.

Нотатка: Відскануйте QR-код, щоб побачити анімоване зображення процесу.



1. Переведіть прилад у режим готовності (очікування). → *Сторінка 29*
2. Витягніть кювету для пральних засобів.

3. Натисніть на вставку та вийміть кювету для пральних засобів.

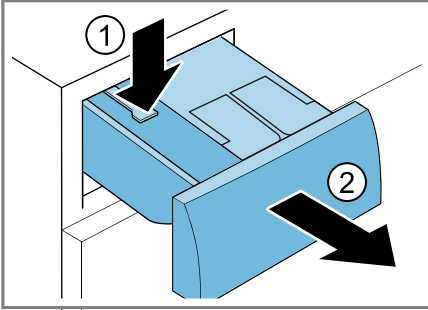

4. Вийміть насосну установку.

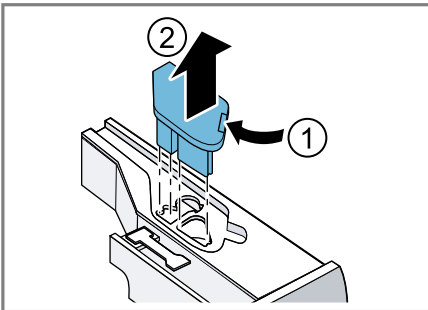

5. Від'єднайте кришку кювети для пральних засобів і вийміть.

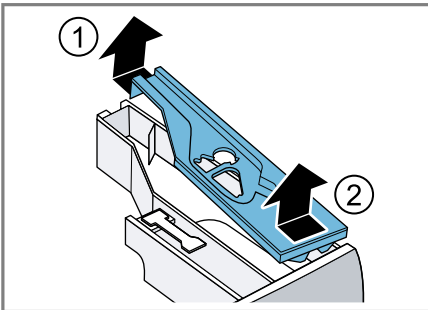

6. Спорожніть кювету для пральних засобів.

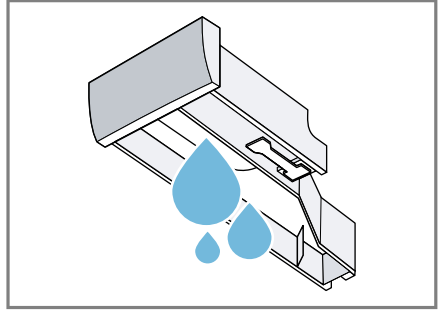

7. Очистіть насосну установку вологою ганчіркою.

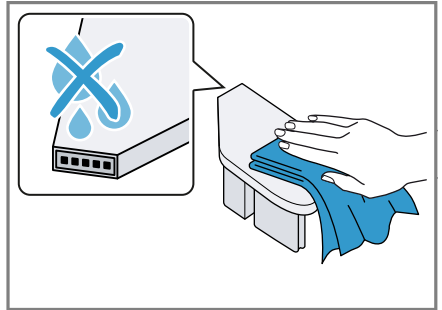

8. Очистіть кювету для пральних засобів та кришку м'якою вологою ганчіркою або ручним душем.

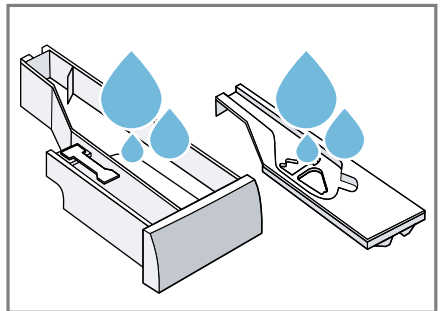

9. Висушіть кювету для пральних засобів, насонсу установку та кришку і вставте.

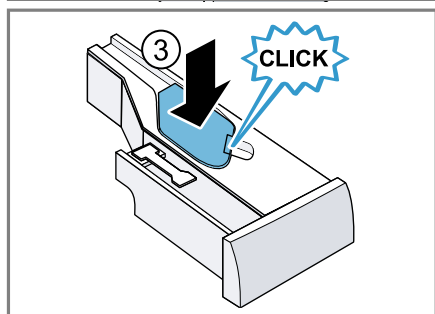
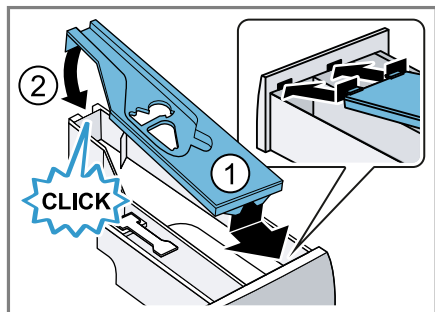

10. Очистіть корпус кювети для пральних засобів у приладі.

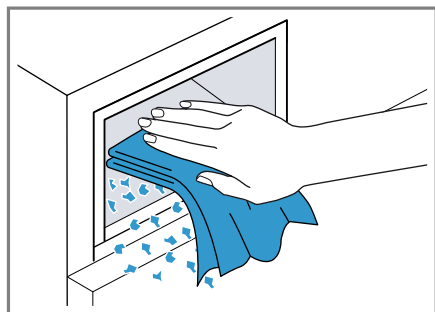

11. Закрийте кювету для пральних засобів.

18.3 Прочистіть помпу для прального розчину

Регулярно, не рідше одного разу на рік, а також у разі виникнення несправностей, наприклад, при засміченні або утворенні шуму, очистіть насос для прального розчину.

Нотатка: Відскануйте QR-код, щоб побачити анімоване зображення процесу.

Перед запуском анімації слід виконати наступні інструкції з техніки безпеки.



Спожження помпи для прального розчину

1. Закрийте водопровідний кран.
2. Переведіть прилад у режим готовності (очікування).
→ *Сторінка 29*
3. Від'єднайте штепсельну вилку приладу від мережі живлення.
4. Відкрийте та зніміть сервісну кришку.

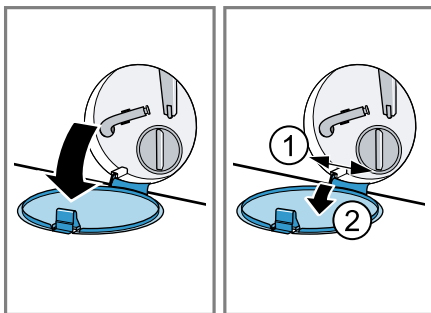

5. Посуньте придатну ємність для зливання прального розчину під отвір.

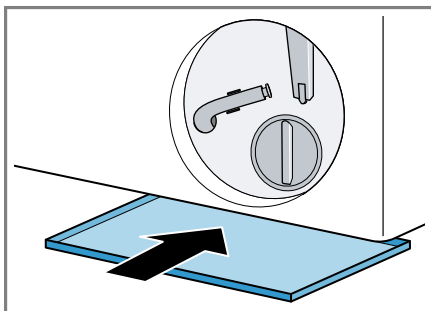

6. Вийміть шланг для відведення води із кріплення.

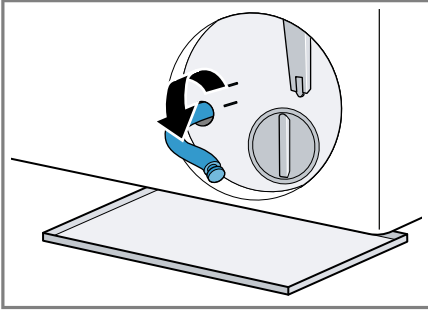

9. Затисніть шланг для відведення води у кріпленні.

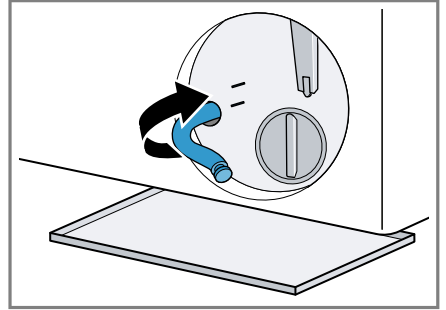

7. **⚠ ОБЕРЕЖНО – Небезпека опарювання!**

Під час прання при високих температурах пральний розчин нагрівається.

- ▶ Не торкайтеся гарячого прального розчину.

Щоб злити пральний розчин у ємність, зніміть кришку.

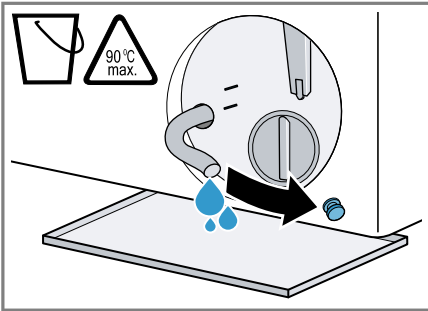

8. Після спорожнення натисніть на кришку.

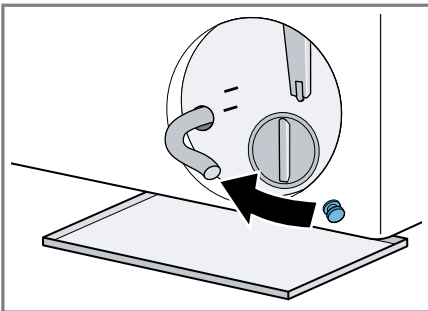

Прочистіть помпу для прального розчину

Вимога: Помпа для прального розчину порожня. → *Сторінка 36*

1. Оскільки у помпі для прального розчину все ще може залишитися вода, обережно викрутіть кришку помпи.

- ▶ Інтенсивні забруднення можуть призвести до застрягання патрона фільтра в корпусі насоса. Видаліть забруднення і витягніть патрон фільтра.

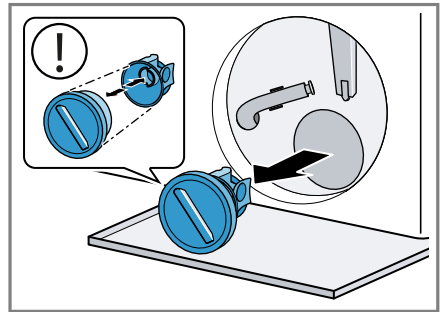

Кришка насоса складається з двох деталей, які можна розібрати під час очищення.

uk Чищення та догляд

- Очистіть помпу всередині, різьбу кришки і корпус помпи.

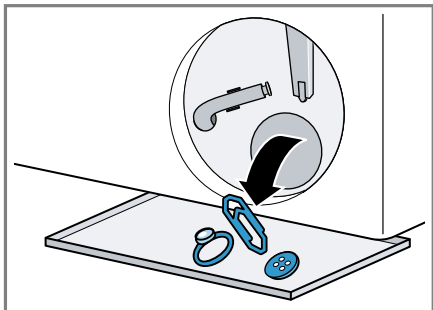

- Вставте кришку помпи.
 - Переконайтеся, що деталі кришки насоса правильно встановлені.

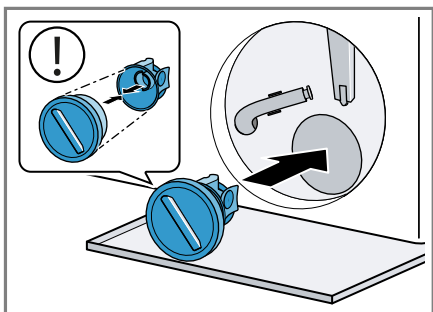

- Закрутіть кришку помпи до упору.

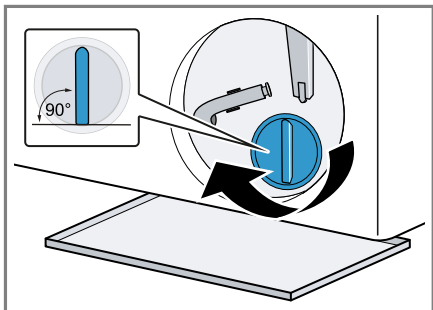

Ручка кришки помпи повинна знаходитися у вертикальному положенні.

- Вставте сервісну кришку і закрийте.

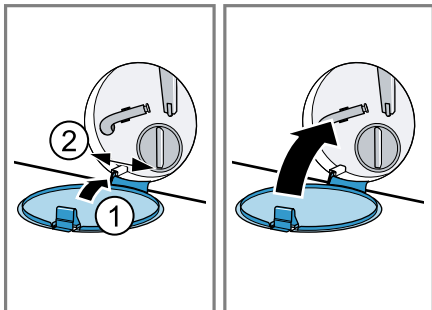

18.4 Очищення гумової манжети

Регулярно очищайте гумову манжету.

- Відчиніть дверцята. → *Сторінка 27*
- Видаліть сторонні предмети та пух з гумової манжети.

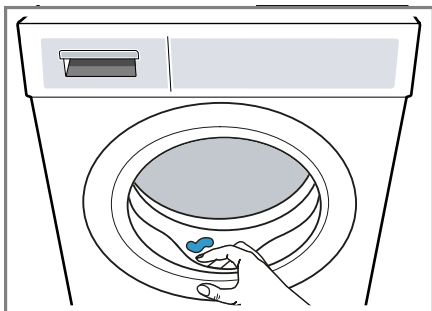

- Очистіть зовнішню і внутрішню сторони гумової манжети вологою ганчіркою і витріть насухо.

19 Усунення несправностей

Незначні несправності приладу можна усунути власноруч. Перш ніж звертатися до сервісної служби, скористайтеся відомостями про усунення несправностей. Так можна уникнути зайвих витрат.

⚠ ПОПЕРЕДЖЕННЯ



Небезпека ураження електричним струмом!





Ремонтні роботи, виконані неналежним чином, можуть становити небезпеку для користувача.



- ▶ Ніколи не вносьте технічні зміни у прилад або властивості приладу.
- ▶ Ремонтувати прилад дозволено тільки фахівцям.
- ▶ Для ремонту приладу дозволяється використовувати лише оригінальні запчастини.
- ▶ Щоб уникнути небезпек, у разі пошкодження кабелю живлення цього приладу його заміну має виконувати виробник, сервісний центр або особа з відповідною кваліфікацією.



Несправність	Причина й усунення несправності
Дисплей згасає і блимає ▷ Старт/Перезав./Пауза.	Активний режим заощадження енергії . ▶ Натисніть ▷ Старт/Перезав./Пауза.
E:36 -10 / E:30 -80 Пральний розчин не відводиться.	Зливний шланг підключений занадто високо, переключений, перетиснутий або неприпустимо подовжений. ▶ Перевірте встановлення зливного шланга. → <i>Сторінка 13</i>
	Зливна труба або зливний шланг засмічений. ▶ Очистіть зливну трубу і зливний шланг.
	Помпа для прального розчину заблокована або кришка насоса встановлена неправильно. ▶ Переконайтеся, що кришка насоса встановлена правильно. → <i>Сторінка 36</i> ▶ Очистіть помпу для прального розчину. → <i>Сторінка 36</i>
	Кількість прального засобу надто висока. ▶ Якщо активоване інтелектуальне дозування, зменшіть стандартну кількість дозування. → <i>Сторінка 31</i> ▶ При ручному дозуванні зменшіть кількість прального засобу для наступного прання з подібним завантаженням.
E:36 -25 -26	Помпа для прального розчину засмітилась. ▶ Очистіть помпу для прального розчину. → <i>Сторінка 36</i>

Несправність	Причина й усунення несправності
E:10 -00 -10 -20	<p>Насос інтелектуальної системи дозування заблокований.</p> <ol style="list-style-type: none">1. Очистіть кювету для пральних засобів. → <i>Сторінка 34</i>2. Якщо несправність не зникла, викличте сервісну службу. → <i>Сторінка 46</i> <p>Нотатка: Поки несправність не буде усунено, ви можете деактивувати розумну систему дозування та дозувати засоби вручну. → <i>Сторінка 20</i></p>
H:32	<p>Прилад припинив віджимання через нерівномірний розподіл білизни в машині.</p> <ul style="list-style-type: none">▶ Розподіліть білизну в барабані.
E:30 -10 / $\frac{\pi}{\pi}$	<p>Водопровідний кран закритий.</p> <ul style="list-style-type: none">▶ Відкрийте водопровідний кран. <p>Шланг подачі води перегнутий або затиснутий.</p> <ul style="list-style-type: none">▶ Перевірте встановлення шланга подачі води. → <i>Сторінка 13</i> <p>Фільтри на лінії подачі води засмічені.</p> <ul style="list-style-type: none">▶ Очистіть фільтри на лінії подачі води. Відскануйте QR-код, щоб побачити анімоване зображення процесу. 
	<p>Недостатній тиск води.</p> <ul style="list-style-type: none">▶ Переконайтеся, що в крані достатній тиск води.
	<p>Система вимірювання рівня води несправна. Прилад починає процес відведення води з індикацією про несправність.</p> <ol style="list-style-type: none">1. Зачекайте близько 5 хвилин, поки процес відведення води завершиться.2. Перезапустіть прилад. За необхідності перезапустіть процес відведення води.3. Якщо несправність не зникла, викличте сервісну службу. → <i>Сторінка 46</i>
E:30 -20	<p>Критичне порушення.</p> <ul style="list-style-type: none">▶ Закрийте водопровідний кран. <p>Прилад починає процес відведення води з індикацією про несправність.</p>

Несправність	Причина й усунення несправності
E:30 -20	<ol style="list-style-type: none"> 1. Зачекайте близько 5 хвилин, поки процес відведення води завершиться. 2. Перезапустіть прилад. За необхідності перезапустіть процес відведення води. 3. Якщо несправність не зникла, викличте сервісну службу. → <i>Сторінка 46</i> <hr/> <p>Кількість прального засобу надто висока.</p> <ul style="list-style-type: none"> ▶ При ручному дозуванні зменшіть кількість прального засобу для наступного прання з подібним завантаженням. <hr/> <p>Заливається додаткова вода.</p> <ul style="list-style-type: none"> ▶ Під час роботи приладу не заливайте в нього додаткової води.
Усі інші коди несправностей.	<p>Несправність у роботі</p> <ol style="list-style-type: none"> 1. Одночасно натискайте та утримуйте бл. 3 секунд  мініоб'єм і  Нічне прання, щоб запустити прилад. 2. Якщо несправність виникає знову, відключіть прилад від мережі електроживлення принаймні на 30 секунд. Витягніть мережевий штекер мережного кабелю або відключіть запобіжник у розподільному блоці. 3. Якщо несправність не зникла, викличте сервісну службу. → <i>Сторінка 46</i> Під час звернення вкажіть точну інформацію індикації про несправність. Якщо можливо, задокументуйте несправність, зробивши фото та відео.
: блимає і виконання програми зупиняється.	<p>Прилад зафіксував коливання в електромережі. Жодні дії не потрібні. Коли електроживлення стабілізується, програма продовжить працювати у звичайному режимі.</p>
 або інтенсивне утворення піни.	<p>Кількість прального засобу надто висока.</p> <ul style="list-style-type: none"> ▶ Змішайте одну столову ложку кондиціонера з 0,5 л води та додайте суміш у кювету для пральних засобів для ручного дозування (не підходить для верхнього, спортивного одягу й текстильних виробів із пуху). ▶ Якщо активоване інтелектуальне дозування, зменшіть стандартну кількість дозування. → <i>Сторінка 31</i> ▶ При ручному дозуванні зменшіть кількість прального засобу для наступного прання з подібним завантаженням.

Несправність	Причина й усунення несправності
Блимає ☹.	<p>Дверцята закриті не повністю.</p> <ol style="list-style-type: none"> 1. Переконайтеся, що білизна не затиснута дверцятами. 2. Закрийте дверцята.
☹	<p>Необхідне очищення барабана.</p> <ul style="list-style-type: none"> ▶ Очистіть барабан. → <i>Сторінка 34</i>
Дисплей і кнопки не реагують.	<p>Помилка програмного забезпечення.</p> <ol style="list-style-type: none"> 1. Одночасно натискайте та утримуйте бл. 3 секунд  мініоб'єм і  Нічне прання, щоб запустити прилад. 2. Якщо несправність виникає знову, відключіть прилад від мережі електроживлення принаймні на 30 секунд. Витягніть мережевий штекер мережного кабелю або відключіть запобіжник у розподільному блоці.
Home Connect працює неправильно.	<p>Можливі різні причини.</p> <ol style="list-style-type: none"> 1. Скиньте налаштування мережі приладу. → <i>Сторінка 32</i> 2. Знову налаштуйте Home Connect. → <i>Сторінка 31</i> <ul style="list-style-type: none"> ▶ Перейдіть на сайт www.home-connect.com.
⚠ i-DOS не можна натискати.	<p>Обрана програма або хід виконання програми не дозволяють здійснювати розумне дозування.</p> <ul style="list-style-type: none"> ▶ Використайте відділення для дозування вручну. → <i>Сторінка 30</i>
Програма не запускається.	<p>Активовано функцію «Захист від доступу дітей».</p> <ul style="list-style-type: none"> ▶ Вимкніть функцію «Блокування від доступу дітей». → <i>Сторінка 29</i> <p>Активовано  Завершення через.</p> <ul style="list-style-type: none"> ▶ Перевірте, чи активовано  Завершення через. → <i>Сторінка 21</i>
Програма зупиняється або скасовується, але дверцята не відчиняються.	<p>Кювета для пральних засобів не всунута повністю.</p> <ul style="list-style-type: none"> ▶ Вставте кювету для пральних засобів до упору. <p>Зависока температура.</p> <ul style="list-style-type: none"> ▶ Запустіть програму  Ополіскування (Ополіскування) або зачекайте, поки температура знизиться. <p>Рівень води занадто високий.</p> <ul style="list-style-type: none"> ▶ Запустіть програму Відж. (Віджимання) або відповідну програму для відкачування води. → <i>Сторінка 22</i>
Дверцята не відчиняються у разі відключення електроенергії.	<p>Дверцята заблоковані.</p> <ul style="list-style-type: none"> ▶ Відкрийте дверцята за допомогою екстреного розблокування. → <i>Сторінка 45</i>
Поштовхи барабана після початку програми.	<p>Не є несправністю. Розпочався внутрішній тест двигуна.</p> <p>Жодні дії не потрібні.</p>

Несправність	Причина й усунення несправності
Барабан обертається, вода не надходить.	Не є несправністю. Виявлення завантаження активне до 2 хвилин. Жодні дії не потрібні.
В барабані не видно води.	Не є несправністю. Вода знаходиться нижче видимої області. Жодні дії не потрібні.
Віджимання починається кілька разів.	Не є несправністю. Прилад намагається усунути дисбаланс кількарразовим розподілом білизни. Жодні дії не потрібні.
Вібрації, гучні звуки і рух приладу під час віджимання.	Прилад вирівняний неправильно. ▶ Вирівняйте прилад. → <i>Сторінка 14</i> Ніжки приладу не зафіксовані. ▶ Зафіксуйте ніжки приладу. → <i>Сторінка 14</i> Не зняті транспортні кріплення. ▶ Зніміть транспортні кріплення. → <i>Сторінка 12</i>
Не досягається висока частота віджимання.	Активовано  Легке прасування . ▶ Виберіть програму відповідно до типу тканини. → <i>Сторінка 22</i>
	Прилад намагається усунути дисбаланс шляхом зниження кількості обертів віджимання. Жодні дії не потрібні.
Тривалість програми змінюється під час процесу прання.	Не є несправністю. Перебіг програм оптимізується електронним способом, вмикається інший цикл ополіскування через сильне піноутворення або компенсується дисбаланс. Жодні дії не потрібні.
Шипіння, свист, гудіння або смоктальні звуки.	Не є несправністю. Промивається водою, дозується пральний засіб і засоби для догляду, проводяться функціональні випробування або відкачується піна. Жодні дії не потрібні.
Шум і гуркіт у помпі для прального розчину.	Сторонній предмет у помпі для прального розчину. ▶ Очистіть помпу для прального розчину. → <i>Сторінка 36</i>
Недостатній ефект очищення або залишки прального засобу на білизні.	Пральні засоби можуть містити нерозчинні у воді речовини, які осідають на білизні. ▶ Запустіть програму  Ополіскування (Ополіскування) або очистіть білизну після сушіння.

Несправність	Причина й усунення несправності
Недостатній ефект очищення або залишки прального засобу на білизні.	<p>Пральний засіб у дозувальному стаканчику непридатний або загуслий.</p> <ol style="list-style-type: none"> 1. Перевірте, чи підходить пральний засіб. → <i>Сторінка 26</i> 2. Перевірте, чи не загус пральний засіб у дозувальному стаканчику. 3. Якщо пральний засіб непридатний або загус, спорожніть і очистіть дозувальний стаканчик. → <i>Сторінка 34</i>
<p>Після завершення програми</p> <p> Відпарювання на текстильних виробах залишаються вологі плями.</p>	<p>Краплі води з барабана або дверцят потрапили на білизну. Краплі утворюються або від конденсованої пари, або від залишкової вологи після попередньої програми прання.</p> <ul style="list-style-type: none"> ▶ Випрасуйте текстильні вироби або розвісьте їх просушитися.
Білизна занадто волога після віджимання.	<p>Встановлена занадто низька частота віджимання.</p> <ul style="list-style-type: none"> ▶ Запустіть програму Відж. (Віджимання). ▶ Під час наступного прання встановіть більшу частоту віджимання.
Зминання тканин.	<p>Прилад намагається усунути дисбаланс шляхом зниження кількості обертів віджимання.</p> <ol style="list-style-type: none"> 1. Розподіліть білизну в барабані. 2. Запустіть програму Відж. (Віджимання). <p>Активовано  Легке прасування.</p> <ul style="list-style-type: none"> ▶ Встановіть відповідну програму. → <i>Сторінка 22</i> <p>Обрана програма не підходить для даного типу тканини.</p> <ul style="list-style-type: none"> ▶ Встановіть відповідну програму. → <i>Сторінка 22</i> <p>Встановлена занадто висока кількість обертів віджимання.</p> <ul style="list-style-type: none"> ▶ Під час наступного прання встановіть нижчу частоту віджимання. <p>Неправильне завантаження.</p> <ul style="list-style-type: none"> ▶ Не перевищуйте максимальний обсяг завантаження програми. → <i>Сторінка 22</i> ▶ Підготуйте білизну. → <i>Сторінка 26</i>

Несправність	Причина й усунення несправності
Зі шланга подачі води витікає вода.	Шланг подачі води підключений неправильно або нещільно. ▶ Перевірте встановлення шланга подачі води. → <i>Сторінка 11</i> У разі пошкодження замініть шланг подачі води.
Зі зливного шланга витікає вода.	Зливний шланг неправильно підключений або пошкоджений. ▶ Перевірте встановлення зливного шланга. → <i>Сторінка 11</i> У разі пошкодження замініть зливний шланг.
Вода витікає під дверцятами.	Бруд на дверцятах або манжети викликає протікання. ▶ Очистіть дверцята та манжету.
У приладі з'явився запах.	Волога та залишки прального засобу можуть призвести до появи бактерій. ▶ Очистіть барабан. → <i>Сторінка 34</i> ▶ Якщо ви не використовуєте прилад, залиште дверцята і кювету для пральних засобів відкритими, щоб рештки води висохли.

19.1 Екстрене розблокування

Розблокування дверцят

Вимога: Помпа для прального розчину порожня. → *Сторінка 36*

- УВАГА** – Вода, що витікає, може спричинити збитки.
▶ Не відкривайте дверцята, поки через скло видно воду.

За допомогою інструмента потягніть вниз елемент для екстреного розблокування та відпустіть його.

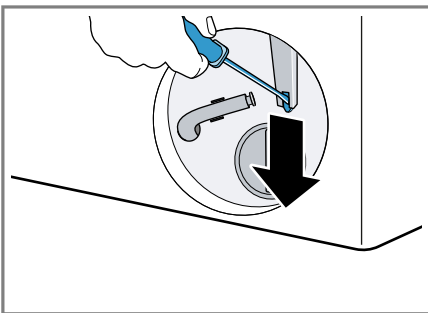

- ✓ Замок дверей розблокований.
- Вставте дверцята для технічного обслуговування і зафіксуйте.
- Закрийте сервісну кришку.

19.2 Перезапустіть прилад.

- Одночасно натискайте та утримуйте бл. 3 секунд **мініоб'єм** і **Нічне прання**, щоб запустити прилад.
- Якщо несправність виникає знову, відключіть прилад від мережі електроживлення принаймні на 30 секунд.
Витягніть мережевий штекер мережного кабелю або відключіть запобіжник у розподільному блоці.
- Якщо несправність не зникла, викличте сервісну службу.
→ *Сторінка 46*
Під час звернення вкажіть точну інформацію індикації про несправність. Якщо можливо, задокументуйте несправність, зробивши фото та відео.

20 Транспортування, зберігання й утилізація

20.1 Демонтаж приладу

1. Закрийте водопровідний кран.
2. Спорожніть шланг подачі води.
3. Переведіть прилад у режим готовності (очікування).
→ *Сторінка 29*
4. Вийміть мережевий штекер приладу із розетки.
5. Злийте пральний розчин.
→ *"Прочистіть помпу для прального розчину", Сторінка 36*
6. Зніміть шланги.
7. Спорожніть дозувальний стаканчик.

20.2 Встановлення транспортних кріплень

Для того щоб уникнути пошкодження при транспортуванні, перед транспортуванням зафіксуйте прилад за допомогою транспортних кріплень.

1. Зніміть 4 заглушки для отворів за допомогою викрутки.

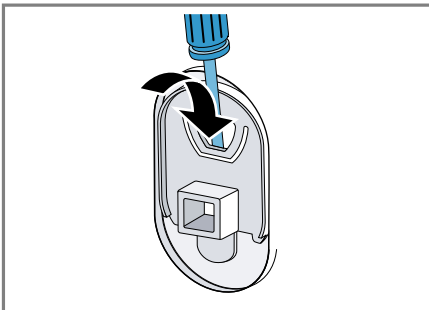

Збережіть заглушки для отворів для подальшого використання.

2. Встановіть 4 транспортних кріплень.
→ *"Зніміть транспортні кріплення", Сторінка 12*

20.3 Повторна підготовка приладу до роботи

- ▶ Для отримання додаткової інформації див. Установлення й підключення → *Сторінка 11* та Запуск процесу прання без білизни → *Сторінка 15*.

20.4 Утилізація старих приладів

Екологічна утилізація дає змогу повторно використовувати цінну сировину.

⚠ ПОПЕРЕДЖЕННЯ **Небезпека шкоди здоров'ю!**

Діти можуть зачинитися в приладі й потрапити в небезпечну для життя ситуацію.

- ▶ Не встановлюйте прилад за дверима, які блокують і ускладнюють відчинення дверцят приладу.
- ▶ Виводячи прилад з експлуатації, від'єднайте мережевий штекер мережного кабелю, а потім переріжте мережний кабель та зламайте замок дверцят приладу, щоб дверцята більше не закривалися.

1. Витягніть штепсельну вилку кабелю живлення.
2. Переріжте кабель живлення.
3. Утилізуйте прилад екологічним способом.

Інформацію щодо актуальних способів утилізації можна отримати у продавця приладу або органів місцевого самоврядування.

21 Сервісні центри

Для отримання детальної інформації про гарантійний термін та умови гарантії у вашій країні, будь ласка, використовуйте QR-код на вкладеному документі з інформацією про сервісні контакти та умови гарантії, зв'яжіться

з нашою сервісною службою, вашим дилером або відвідайте наш веб-сайт. Звертаючись до сервісного центру, назвіть номер виробу (E-Nr.), заводський номер (FD) і порядковий номер (Z-Nr.) свого приладу.
 Виробник: "БСХ Хаузгерете ГмбХ"
 вул. Карл-Вері-Штрассе, 34, м. Мюнхен, 81739, Німеччина
 Імпортер: ТОВ "БСХ Побутова Техніка", 03124, м.Київ, вул.Волноваська, 10/14 корп.Б, Україна
 Ви можете знайти контактні дані сервісної служби за допомогою QR-коду на документі з інформацією про сервісні контакти та гарантійні умови, який додається, або на нашому веб-сайті.

21.1 Номер виробу (E-Nr.), заводський номер (FD) і порядковий номер (Z-Nr.)

Номер виробу (E-Nr.), заводський номер (FD) і порядковий номер (Z-Nr.) можна знайти на заводській табличці приладу.

Залежно від моделі фірмова табличка розташована:

- на внутрішньому боці дверцят.
- на внутрішньому боці сервісної кришки.
- на задньому боці приладу.

Щоб мати змогу швидко знайти відомості про прилад і телефонний номер сервісного центру, ці дані можна записати.

22 Показники споживання

Наступна представлена інформація відповідає Директиві ЄС щодо екологічного проектування. Вказані значення для інших програм, таких як **Eco 40-60**, є орієнтовними і були визначені відповідно до чинного стандарту EN60456. У такому разі автоматична функція дозування була відключена.

Вказівка щодо порівняльної перевірки: вимкніть функцію автоматичного дозування, лише якщо ця функція не є предметом перевірки.

Програма	Завантаження (кг)	Три-валість програми (год:хв) ¹	Споживання енергії (кВт*год/цикл) ¹	Споживання води (л/цикл) ¹	Макс. температура (°C) 5 мін ¹	Частота віджимання (об/хв) ¹	Рівень залишкової вологості (%) ¹
Eco 40-60 ²	11,0	3:59	1,090	70,0	39	1351	53,00
Eco 40-60 ²	5,5	2:59	0,410	48,0	27	1351	53,00
Eco 40-60 ²	3,0	2:59	0,180	35	24	1351	53,00

¹ Вказані значення можуть відрізнятися від фактичних під впливом тиску води, жорсткості та температури води на вході, температури навколишнього середовища, типу, кількості і ступеня забруднення білизни, миючого засобу, що використовується, збоїв електропостачання та обраних додаткових функцій.

² Програма випробування в холодній воді (15°C) відповідно до Директиви ЄС щодо екологічного проектування і Директиви ЄС про наклейки з інформацією щодо енергоспоживання.

Програма	Завантаження (кг)	Три-валість програми (год:хв) ¹	Споживання енергії (кВт*го д/цикл) ¹	Споживання води (л/цикл) ¹	Макс. температура (°C) 5 мін ¹	Частота віджимання (об/хв) ¹	Рівень залишкової вологості (%) ¹
Бавовна ☼ (Бавовна) 20 °C	10,0	3:49	0,500	100,0	24	1400	50,00
Бавовна ☼ (Бавовна) 40 °C	10,0	3:49	1,250	100,0	43	1400	50,00
Бавовна ☼ (Бавовна) 60 °C	10,0	3:49	2,160	100,0	61	1400	50,00
Бавовна ☼ (Бавовна) 40 °C + ↓ Поперед. пр-ня	10,0	4:19	1,350	110,0	41	1400	50,00
Синтетика ☼ (Синтетика) 40 °C	4,0	2:29	0,820	65,0	44	1000	40,00
Швидке пр-я Зміш. тканини ☼ 40 °C	4,0	1:00	0,660	46,0	41	1400	52,00
☼ Вовна ☼ (Вовна) 30 °C	2,0	0:40	0,230	43,0	24	800	30,00

23 Технічні характеристики

Висота приладу	84,5 см
Ширина приладу	59,8 см
Глибина приладу	59,0 см
Глибина приладу із закритими дверцятами	63,2 см

Глибина приладу із відкритими дверцятами	104,9 см
Вага	74,6 кг
Максимальний об'єм завантаження	11,0 кг
Напруга в мережі	220-240 В, 50 Гц

¹ Вказані значення можуть відрізнятися від фактичних під впливом тиску води, жорсткості та температури води на вході, температури навколишнього середовища, типу, кількості і ступеня забруднення білизни, миючого засобу, що використовується, збоїв електропостачання та обраних додаткових функцій.

⇒ Мінімальний струм спрацювання запобіжника	10 А
Номінальна потужність	2300 Вт
Споживана потужність	<ul style="list-style-type: none"> ■ Режим готовності (режим очікування): 0,50 Вт ■ В невиключеному стані: 0,50 Вт ■ Час до встановлення мережевого режиму готовності (Wi-Fi): 5 хв ■ У стані готовності з підключенням до мережі (Wi-Fi): 2,00 Вт
Тиск води	<ul style="list-style-type: none"> ■ Мінімум: 100 кПа (1 бар) ■ Максимум: 1000 кПа (10 бар)
Довжина шланга подачі води	150 см
Довжина шланга відведення води	150 см
Довжина мережного кабелю	160 см

23.1 Інформація про безкоштовне ПЗ і ПЗ з відкритим вихідним кодом

Цей продукт містить програмні компоненти, що на них правовласники надають ліцензію як на безкоштовне ПЗ або на ПЗ з відкритим вихідним кодом.

Відповідна інформація про ліцензію зберігається на побутовому приладі. Доступ до відповідної інформації про ліцензію також можливий через додаток Home Connect: «Профіль -> Юридична інформація -> Інформація про ліцензію». ¹ Завантажити інформацію про ліцензію можна на сайті фірмової продукції. (Шукайте на сайті продукції модель свого приладу й додаткові документи.) Відповідну інформацію можна також запитати за адресою ossrequest@bshg.com або BSH Hausgeräte GmbH, Carl-Wery-Str. 34, D-81739 München (Німеччина). Вихідний код буде наданий на запит. Запит можна надіслати на адресу ossrequest@bshg.com або BSH Hausgeräte GmbH, Carl-Wery-Str. 34, D-81739 München (Німеччина). Тема листа: „OSSREQUEST“

Витрати на опрацювання вашого запиту покриває ви. Ця пропозиція чинна три роки від дати придбання або принаймні до кінця періоду, упродовж якого ми надаємо підтримку й запчастини для відповідного приладу.

¹ Залежно від комплектації приладу

24 Декларація відповідності

Ця компанія BSH Hausgeräte GmbH заявляє, що прилад із функцією Home Connect відповідає основним вимогам та іншим застосовним положенням Директиви 2014/53/EU.

Докладну декларацію відповідності RED можна знайти в Інтернеті за адресою www.bosch-home.com на сторінці опису вашого приладу в розділі додаткових документів.



Частота 2,4 ГГц (2400–2483,5 МГц): макс. 100 мВт

Діапазон 5 ГГц (5150–5350 МГц + 5470–5725 МГц): макс. 150 мВт

	BE	BG	CZ	DK	DE	EE	IE	EL	ES
	FR	HR	IT	CY	LI	LV	LT	LU	HU
	MT	NL	AT	PI	PT	RO	CI	SK	FI
	SE	NO	CH	TR	IS	UK (NI)			

WLAN (Wi-Fi) 5 ГГц: лише для експлуатації в приміщеннях.

AL	BA	MD	ME	MK	RS	UK	UA
----	----	----	----	----	----	----	----

WLAN (Wi-Fi) 5 ГГц: лише для експлуатації в приміщеннях.

Справжнім «БСХ Хаузгерете ГмБХ» заявляє, що прилад з обладнанням радіодоступу відповідає Технічному регламенту радіообладнання; повний текст декларації про відповідність доступний на веб-сайті за такою адресою: www.bosch-home.com.ua



Thank you for buying a Bosch Home Appliance!

Register your new device on MyBosch now and profit directly from:

- **Expert tips & tricks for your appliance**
- **Warranty extension options**
- **Discounts for accessories & spare-parts**
- **Digital manual and all appliance data at hand**
- **Easy access to Bosch Home Appliances Service**

Free and easy registration – also on mobile phones:
www.bosch-home.com/welcome



Looking for help? You'll find it here.

Expert advice for your Bosch home appliances, help with problems or a repair from Bosch experts.

Find out everything about the many ways Bosch can support you:

www.bosch-home.com/service

Contact data of all countries are listed in the attached service directory.

BSH Hausgeräte GmbH

Carl-Wery-Straße 34
81739 München, GERMANY
www.bosch-home.com

A Bosch Company



9002013845 (050630)

uk