

说明书递交文档

设计 DESIGN	汪凯阁 2019.09.04	图纸名称 PART NAME				图号/物料编码 PART NO.
校对 CO. BY	黄志胜	俄罗斯 TOSHIBA TOSHIBA BCD360 CE-BCD360WE2-JT 22031020005942				16131000A35591
标准化 STANDARD						说明书
业务 seller	梁丁愿	图样 标记 REL	版本号 REV. NO	重量 (g)	比例 scale	105g铜版纸
批准 AUTHORIZE	曾磊		0		1:1	
		共 页 TOTAL SHEETS	第 页 NO. OF SHEETS			

技术要求

- 1、尺寸：B5（182*257）。28P。
- 2、油墨颜色为封面彩色，内页单色，印刷应清晰，不能有印刷缺陷。
- 3、切边应成直角，不能歪斜。
- 4、样板需送设计部门认可方可生产。

标记 MARKER	变更内容	修改日期	签名
1	自首单更新技术要求	2019.09.10	汪凯阁
2	自首单更新净重参数	2019.09.25	汪凯阁
3	自M0-889332之后更新封面字体间距	2019.11.25	汪凯阁
4			
5			

TOSHIBA

Руководство по
эксплуатации

Холодильник

Для бытового
использования

GR-RB360WE-DMJ(06)



- Благодарим за приобретение продукции Toshiba.
- Прочтите настоящее руководство и тщательно ознакомьтесь с особенностями устройства перед его использованием для правильной и безопасной эксплуатации.
- Храните настоящее руководство в доступном месте для дальнейшего использования.
- Убедитесь в получении гарантийного талона.

СОДЕРЖАНИЕ

1. Меры предосторожности	2
1.1 Предупреждение	2
1.2 Значение символов	5
1.3 Электробезопасность	5
1.4 Эксплуатация	6
1.5 Хранение продуктов	7
1.6 Энергопотребление	7
1.7 Утилизация	8
2. Эксплуатация холодильника	9
2.1 Установка	9
2.2 Регулировочные ножки	10
2.3 Перевешивание двери	10
2.4 Замена освещения	13
2.5 Запуск	13
2.6 Советы по энергосбережению	14
3. Внешний вид и функции	15
3.1 Внешний вид	15
3.2 Функции	16
4. Обслуживание и уход	19
4.1 Мытье холодильника	19
4.2 Мытье стеклянных полок	19
4.3 Размораживание	20
4.4 Отключение	20
5. Возможные проблемы и их решение	21
6. Утилизация	22
7. Технические характеристики	23

1. Меры предосторожности

Прочитайте данное руководство перед началом работы

Для предотвращения травмы пользователя или других лиц и материального ущерба необходимо соблюдать следующие инструкции.

1.1 **⚠ Внимание**



Внимание: риск возникновения пожара/горючие вещества

- **ВНИМАНИЕ:** опасность пожара и взрыва
Хладагент устройства огнеопасен, будьте внимательны, чтобы не повредить трубы охлаждения во время установки и транспортировки. Если происходит утечка газа, обратитесь в сервисный центр и соблюдайте следующие меры предосторожности:
 1. Откройте окна и обеспечьте хорошую вентиляцию помещения.
 2. Не зажигайте огонь и не пользуйтесь электроприборами.
- Данное оборудование предназначено для использования в бытовых и других похожих условиях, например, в кухнях для персонала в магазинах, офисах и в других рабочих помещениях, в жилых домах на фермах, отелях, мотелях и в других жилых помещениях, в мини-гостиницах (типа «ночлег и завтрак») и в предприятиях общественного питания.)
- Не разрешайте детям играть с устройством.
- Не используйте устройство с повреждённым кабелем питания. Замените его в авторизованном сервисном центре.
- Отключайте устройство от электросети при чистке или длительном неиспользовании.
- Не используйте удлинители и не подключайте устройство к незаземлённой розетке.
- Вентиляционные отверстия в корпусе прибора должны быть открытыми. Не блокируйте их.

-
- Не используйте механические устройства или другие средства для ускорения процесса размораживания, отличные от рекомендованных производителем.
 - Не повреждайте контур охлаждения.
 - Не используйте электроприборы внутри отсеков для хранения пищевых продуктов прибора, если они не соответствуют типу, рекомендованному изготовителем.
 - Не используйте устройство, если местные законы запрещают использование устройств с воспламеняющимся газом в качестве хладагента.
 - При установке устройства не повредите кабель питания.
 - Не размещайте сетевые фильтры или портативные источники питания на задней панели устройства.
 - В случае утилизации устройства выньте вилку из розетки, обрежьте шнур питания, снимите дверь, чтобы предотвратить риск случайных травм. Замки на холодильнике также должны быть удалены в случае его утилизации.
 - Перед установкой аксессуаров холодильник должен быть отсоединен от источника электропитания.
 - Хладагент R600a и циклопентан являются горючими материалами. По окончании срока службы изделия не выбрасывайте устройство вместе с остальными бытовыми отходами. Утилизация данного изделия должна быть осуществлена согласно местным нормам и правилам по переработке отходов. Утилизация изделий позволяет предотвратить нанесение потенциального вреда окружающей среде и здоровью человека.

-
- Данное устройство не предназначено для использования детьми младше 8 лет, лицами с ограниченными физическими, сенсорными или умственными способностями, а также лицами с недостаточным опытом эксплуатации данного устройства если они не были проинструктированы о правилах безопасной эксплуатации и не осознают существующую опасность. Уход и обслуживание холодильника не должно производиться детьми младше 8 лет без присмотра взрослых
 - Не используйте устройство на кораблях и других транспортных средствах.
 - Если устройство издаёт странный шум, запах или вы заметили дым, немедленно отключите устройство от электросети и обратитесь в сервисный центр.
 - Не кладите руки под устройство и не касайтесь задней стенки устройства чтобы не допустить вреда здоровью.

1.2 Значение символов



Запрет

Запрет.

Любое игнорирование инструкций, отмеченных этим символом, может привести к повреждению устройства или к угрозе личной безопасности пользователя.



Внимание

Внимание.

Используйте устройство в строгом соответствии с инструкциями, отмеченными ЭТИМ СИМВОЛОМ.



Осторожно

Осторожно.

Строго следуйте инструкциям, отмеченными этим символом, несоблюдение требований может привести к повреждению устройства или травмам.

Пользователи должны следовать всем мерам предосторожности, содержащимся в данной инструкции по эксплуатации.

1.3 Электробезопасность



- Не тяните за шнур питания, для выключения холодильника возьмитесь за вилку и вытащите ее из розетки.
- Не допускайте повреждения шнура питания, не используйте холодильник если шнур питания поврежден.
- Не прикасайтесь к вилке мокрыми руками во избежание поражения электрическим током.
- Используйте отдельную электрическую розетку, не подключайте в розетку другие электроприборы. Вилка должна быть плотно вставлена в розетку во избежание возгорания.

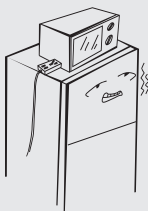

- Убедитесь, что электрическая розетка оснащена надежной линией заземления.
- Обратитесь к квалифицированным специалистам для проверки заземления электрической розетки.
- В ответственность конечного пользователя входит замена незаземленной розетки на заземленную.
- В случае утечки газа и других горючих веществ, перекройте вентиль подачи газа, откройте двери и окна. Не отключайте холодильник или другие электроприборы во избежание появления искры.
- Не ставьте на холодильник другие электроприборы, кроме рекомендованных производителем.

1.4 Эксплуатация

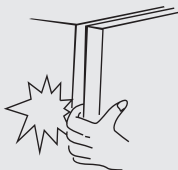
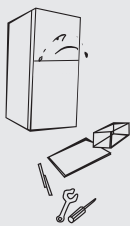

- Не разбирайте и не вносите изменения в конструкцию холодильника самостоятельно, не допускайте повреждения контура хладагента, обслуживание должно производиться специалистами сервисного центра
- Поврежденный шнур питания должен быть заменен производителем или специалистами сервисного центра.
- Не вставляйте пальцы в промежутки между дверьми и корпусом холодильника. Закрывайте дверь холодильника с осторожностью во избежание падения предметов.



- Не доставайте продукты и контейнеры из морозильной камеры мокрыми руками во избежание обморожения.
- Не позволяйте детям забираться в холодильник или взбираться на него во избежание травм.
- Не ставьте тяжелые или опасные предметы на холодильник (бутылки, посуды, емкости с жидкостью).

1.5 Хранение продуктов

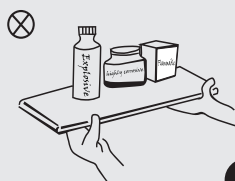

- Не оставляйте в холодильнике горючие, взрывчатые, летучие и высокороззионные вещества во избежание его повреждения и возгорания.



- Не храните воспламеняющиеся предметы рядом с холодильником.
- Холодильник предназначен для использования в бытовых условиях, не предназначен для хранения крови, медикаментов и других биологических препаратов.

Морозильная камера



- Не храните пиво, напитки и другие емкости с жидкостью в морозильной камере, так как они могут лопнуть при замерзании жидкости.

1.6 Энергопотребление

- Холодильные устройства не могут работать бесперебойно (возможно размораживание продуктов или повышение температуры в морозильной камере), если они в течение длительного времени размещены в условиях вне диапазона рекомендуемых температур.
- Не следует хранить газированные напитки в морозильной камере или в отсеках с низкими температурами, некоторые продукты такие, как фруктовый лед, не следует употреблять слишком холодными.
- Не превышайте рекомендованный изготовителем срок хранения продуктов в морозильной камере, в особенности для быстрозамороженных продуктов.
- Во избежание нагревания замороженных продуктов при разморозке холодильника, следует принять меры предосторожности, например, обернуть замороженные продукты в несколько слоев бумаги.
- Увеличение температуры замороженных продуктов при разморозке холодильника сокращает их срок хранения.
- Ключи от дверей холодильника должны храниться в недоступном для детей месте, а не вблизи холодильника во избежание запираения детей внутри холодильника.

1.7 Утилизация



- Хладагент и циклопентан, используемые в холодильнике, являются горючими материалами. Утилизация холодильника должна производиться специализированными организациями, сжигание холодильника не допустимо, так как это может нанести вред окружающей среде.



- При утилизации холодильника необходимо снять двери и полки, чтобы избежать запираения детей внутри холодильника.

2. Эксплуатация

2.1 Установка

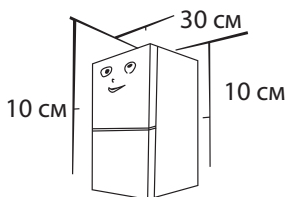
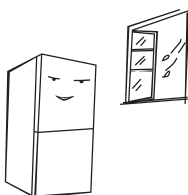
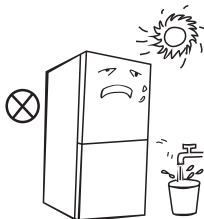
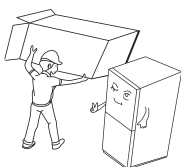
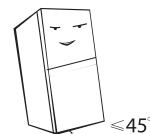

- Перед первым запуском оставьте холодильник на полчаса перед подключением к питанию.
- Перед перемещением холодильника уберите все предметы изнутри, зафиксируйте полки, ящики для овощей, ящики морозильной камеры скотчем, закрутите регулировочные ножки, закройте двери и также обмотайте их скотчем. При перемещении не переворачивайте холодильник и не кладите горизонтально, допустимый наклон не более 45°.
- Перед началом использования удалите всю упаковку, включая пенопластовые подкладки, скотч и др. Снимите защитную пленку с дверей и корпуса. Не устанавливайте холодильник во влажных местах во избежание появления ржавчины.
- Не распыляйте воду на холодильник, избегайте попадания воды во избежание повреждения изоляции.
- Устанавливайте холодильник в хорошо проветриваемых помещениях, поверхность пола должна быть ровной (отрегулируйте по высоте с помощью регулировочных ножек при необходимости).
- Над холодильником должно быть не менее 30 см свободного пространства, устанавливайте холодильник на расстоянии не менее 10 см от стен для лучшего теплообмена.



Меры предосторожности перед установкой:
Перед началом установки убедитесь, что холодильник отключен от питания.

2.2 Регулировочные ножки

Схема регулировочных ножек

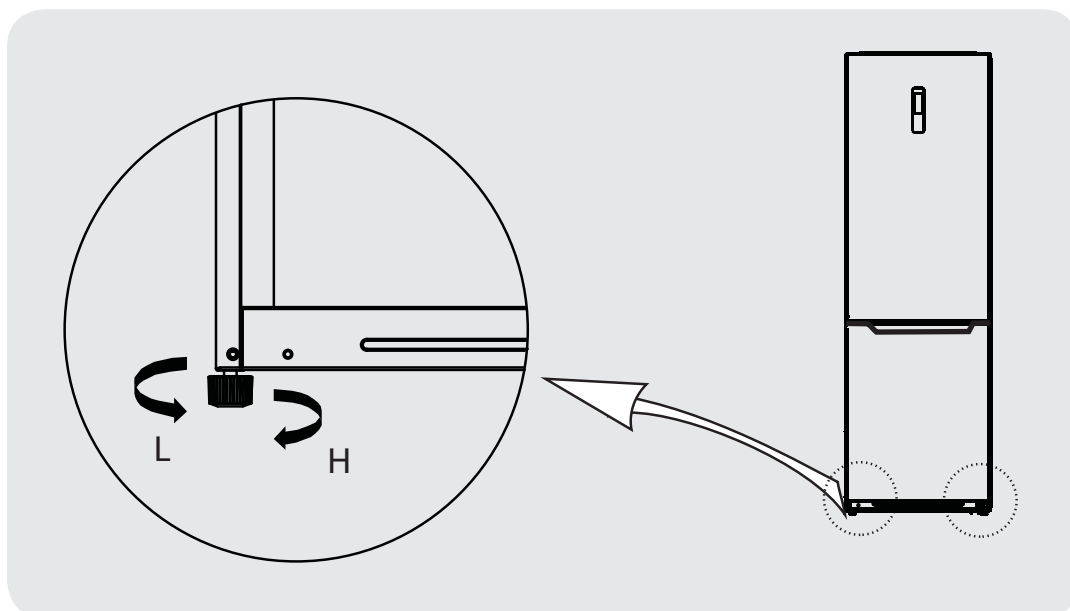

(Изображения носят справочный характер. Фактический вид может отличаться от представленных изображений).

Регулировка:

- Поверните ножки по часовой стрелке, чтобы поднять холодильник.
- Поверните ножки против часовой стрелки, чтобы опустить холодильник.
- Отрегулируйте правую и левую ножки, чтобы выровнять уровень холодильника по горизонтали.

2.3 Перевешивание двери

Список инструментов, необходимых пользователю			
	Крестовая отвертка		Шпатель Плоская отвертка
	5/16" гаечный ключ		Клейкая лента

- 1) Отключите устройство перед проведением данной операции. Уберите продукты из дверных полок, зафиксируйте дверь клейкой лентой.

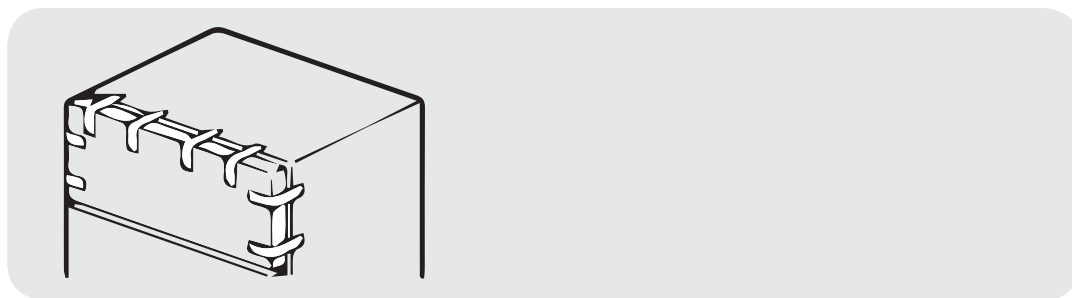

- 2) Снимите верхнюю декоративную крышку, открутите винты и верхнюю петлю. Отключите соединительный зажим в верхнем правом углу холодильника ((1),(2) соединительный зажим).



- 3) Снимите дверь холодильной камеры, среднюю петлю (используйте ключ-шестигранник, чтобы открутить винт) и заглушку с другой стороны.
- 4) Снимите дверь морозильной камеры, нижнюю петлю, заглушки, регулировочную ножку, переставьте штифт нижней петли на другую сторону и установите петлю на другую сторону.

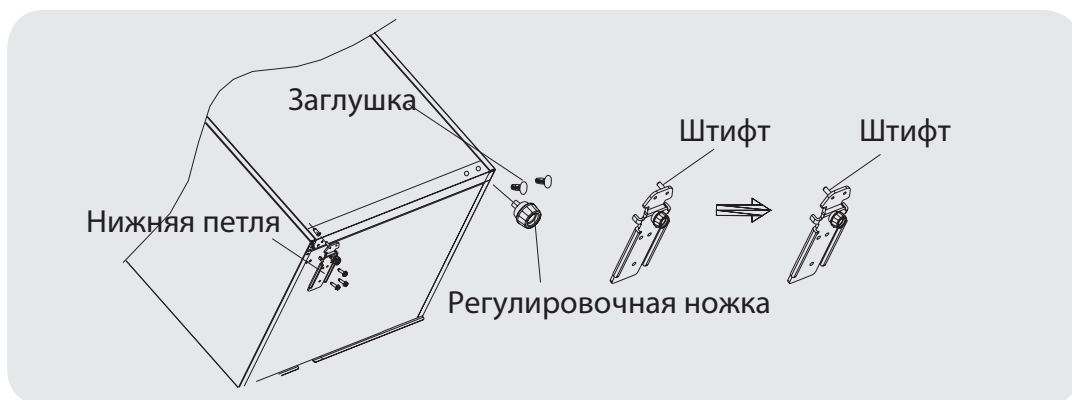

5) а) Снимите верхнюю крышку холодильной камеры и левую декоративную крышку, установите втулку верхней петли, сигнальную линию двери на другую сторону, установите верхнюю крышку. Разберите ограничитель, автоблокировку и трубку втулки двери холодильной камеры. Достаньте левую автоблокировку и правую декоративную крышку из набора комплектующих, соберите трубку втулки, левую автоблокировку и ограничитель с нижней левой стороны двери с помощью винта и установите правую декоративную крышку.

б) Снимите ограничитель и трубку втулки в правом нижнем углу морозильной камеры, соберите трубку втулки, левую автоблокировку и ограничитель в нижнем левом углу.



б) Повесьте дверь морозильной камеры на нижнюю петлю и установите среднюю петлю и заглушки.



7) Снимите крышку правой петли, достаньте крышку левой петли из набора комплектующих, установите крышку левой петли.

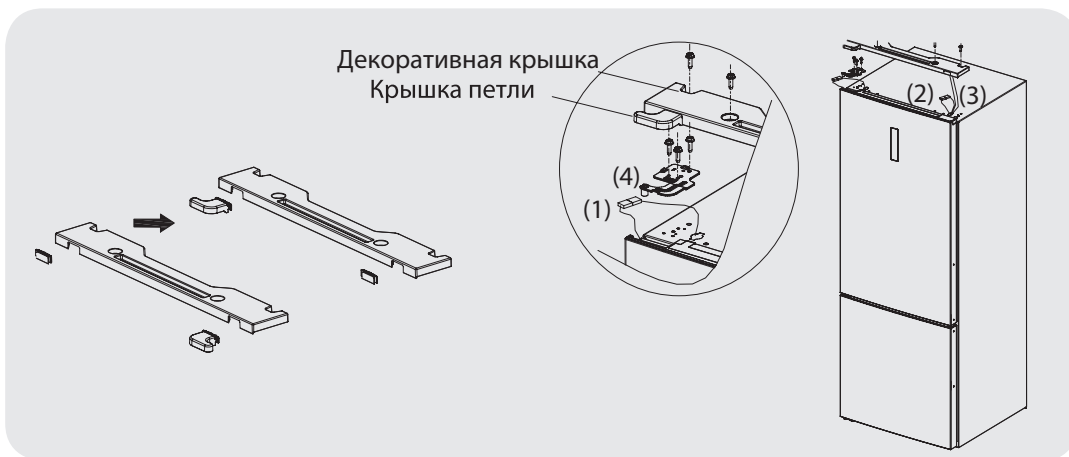

8) Достаньте верхнюю левую петлю из набора комплектующих. Повесьте дверь холодильной камеры на среднюю петлю, установите верхнюю левую петлю. Подключите контакт сигнальной линии (4) к контакту сигнальной линии (1), подключите контакт сигнальной линии (2) к контакту сигнальной линии (3). Установите крышку верхней петли. (Перед установкой накладки верхней петли необходимо убедиться, что винты петли плотно вкручены в нее и петля закреплена неподвижно.) Для установки ручки см. раздел 2.2.

Изображения носят справочный характер. Фактический вид может отличаться от представленных изображений.

2.4 Замена освещения

Замена LED ламп должна производиться производителем или специалистами сервисного центра.

2.5 Запуск

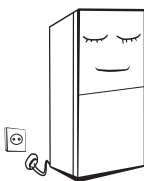

- Прежде чем поместить свежие или замороженные продукты в холодильник, он должен проработать в течение 2-3 часов или более 4 часов летом, когда температура окружающей среды выше.

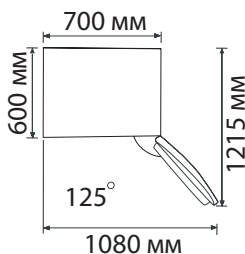

- Оставьте свободное пространство для удобного открывания дверей и ящиков.

2.6 Советы по энергосбережению

- Холодильник должен быть установлен в самом прохладном месте в помещении, вдали от отопительных приборов и прямого попадания солнечных лучей.
- Прежде чем поставить горячую еду в холодильник, охладите ее до комнатной температуры. Не перегружайте холодильник продуктами, медленно охлаждаемые продукты могут испортиться.
- Тщательно упаковывайте продукты и вытирайте контейнеры с едой насухо, прежде чем поместить их в холодильник.
- Не оборачивайте полки фольгой, бумагой или бумажными полотенцами, так как это препятствует циркуляции воздуха.
- Рассортируйте и промаркируйте продукты, чтобы уменьшить количество открываний холодильника. Доставайте все необходимые продукты сразу и закрывайте двери как можно быстрее.

3. Внешний вид и функции

3.1 Внешний вид

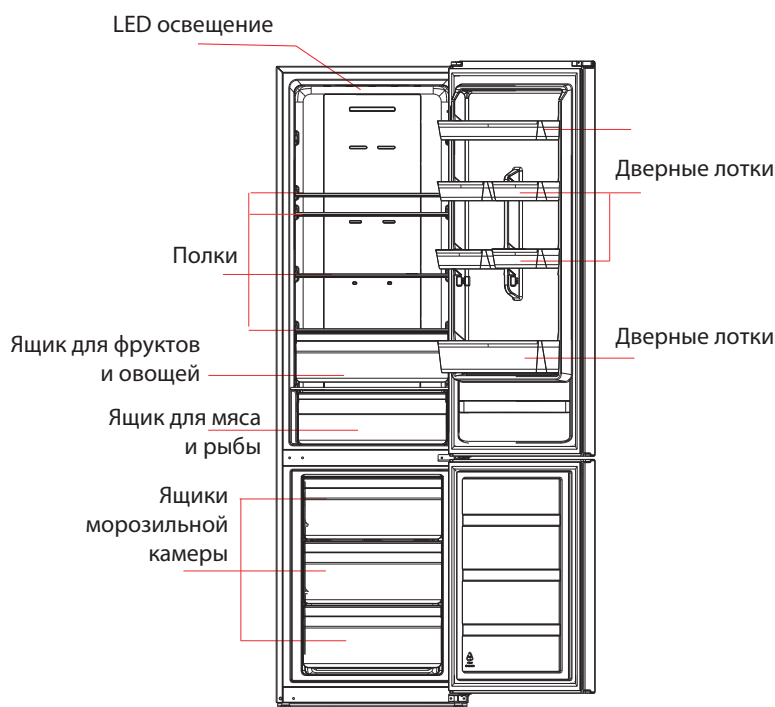

Изображения носят справочный характер. Фактический вид может отличаться от представленных изображений.

Холодильная камера

- Холодильная камера предназначена для хранения фруктов, овощей, напитков и других продуктов, которые должны быть употреблены в короткие сроки.
- Приготовленная пища должна быть охлаждена до комнатной температуры, прежде чем поместить в холодильник.
- Упакуйте продукты, прежде чем поместить в холодильник.
- Стелянные полки могут быть отрегулированы по высоте для удобства хранения продуктов.

Морозильная камера

- Низкая температура морозильной камеры позволяет сохранять продукты в течение длительного времени, используется для хранения замороженных продуктов и приготовления льда.
- Морозильная камера предназначена для хранения мяса, рыбы и других продуктов, которые не будут употреблены в ближайшее время.
- Мясо следует разрезать на кусочки для удобства хранения. Продукты должны быть употреблены в течение их срока годности.

Отсек для мяса и рыбы

- Предназначен для хранения свежей рыбы, мяса и других продуктов в течение 1-3 дней.
- Продукты, находящиеся рядом со стенками ящика могут быть подморожены, не храните продукты, которые не должны быть заморожены.
- Рекомендуется использовать маркировку и герметичную упаковку.

3.2 Функции

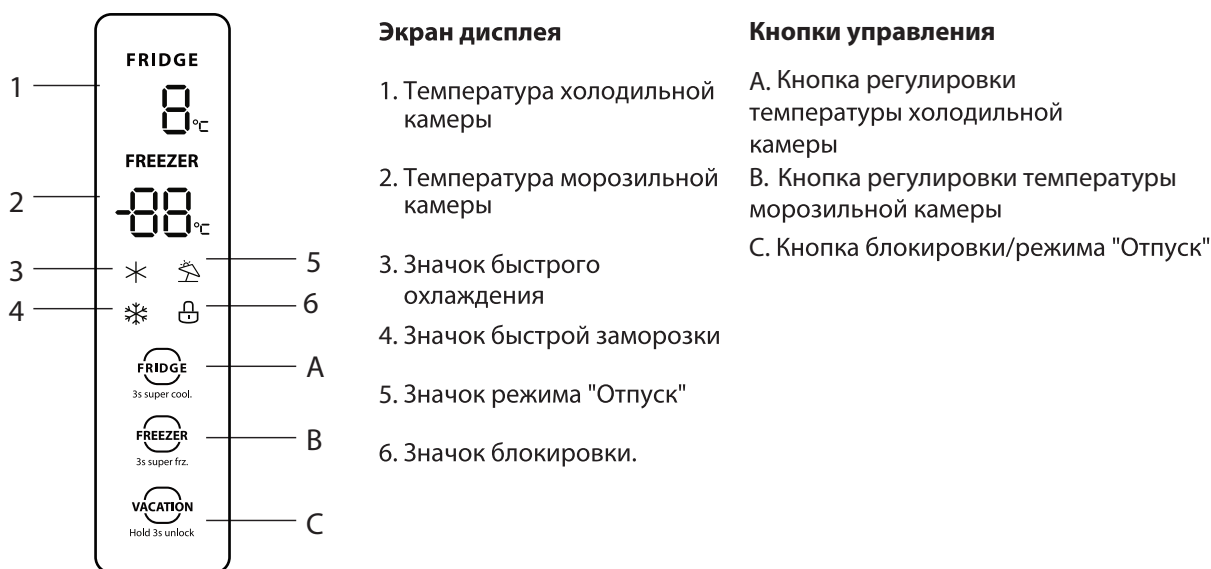

Изображения носят справочный характер. Фактический вид может отличаться от представленных изображений.

Дисплей

- При включении холодильника в первый раз дисплей загорится полностью на 3 секунды. Температура холодильной и морозильной камеры по умолчанию при первом включении составляет 5° C/-18 °C соответственно.
- При возникновении ошибки на дисплее появится код ошибки (см. следующую страницу). В нормальном состоянии дисплей отображает установленную температуру холодильной и морозильной камер.
- Если в течение 30 секунд не производится никаких операций и дверь холодильника не открывается, то дисплей погаснет через 30 секунд после блокировки .

Блокировка/разблокировка

В режиме разблокировки зажмите кнопку  на 3 секунды, чтобы войти в режим блокировки. Раздастся звуковой сигнал, на дисплее загорится значок , кнопки будут заблокированы.





В режиме блокировки зажмите кнопку  на 3 секунды, чтобы разблокировать дисплей. Раздастся звуковой сигнал, на дисплее погаснет значок , кнопки будут заблокированы.

Нажмите кнопку , чтобы установить температуру холодильной камеры, при каждом нажатии на кнопку температура уменьшается на 1 °С. Диапазон регулировки температуры холодильной камеры 2~8 °С. При установке температуры на 2° С, при повторном нажатии на кнопку температура переключится на 8° С.





Нажмите кнопку , чтобы установить температуру морозильной камеры, при каждом нажатии на кнопку температура уменьшается на 1 °С. Диапазон регулировки температуры морозильной камеры - 24~-16°С. При установке температуры на - 24 °С, при повторном нажатии на кнопку температура переключится на -16 °С.

Настройки режимов





Режим быстрого охлаждения

Зажмите кнопку  на три секунды, на дисплее загорится значок . Температура холодильной камеры будет установлена на 2 °С, холодильная камера перейдет в режим быстрого охлаждения. В данном режиме зажмите кнопку  на 3 секунды, значок  погаснет, холодильная камера выйдет из данного режима. Температура вернется к ранее установленному значению. При установке режима Отпуск будет осуществлен выход из режима быстрого охлаждения.

Режим быстрой заморозки

Зажмите кнопку  на три секунды для входа в режим быстрой заморозки, на дисплее загорится значок . Температура морозильной камеры будет установлена на -24 °С. В данном режиме зажмите кнопку  на 3 секунды, значок  погаснет, морозильная камера выйдет из данного режима. Температура вернется к ранее установленному значению. При установке режима Отпуск будет осуществлен выход из режима быстрой заморозки.

Режим Отпуск

Нажмите кнопку  для установки данного режима, на дисплее появится значок . Дисплей температуры холодильной камеры погаснет, температура морозильной камеры будет установлена на -18 °C. Нажмите кнопку  еще раз, чтобы выйти из данного режима. Значок  погаснет. Настройки температур морозильной и холодильной камер вернуться к ранее установленным значениям. При выборе режимов быстрое охлаждение или заморозка режим Отпуск отключается.

Управление сигналами

При открытии холодильника раздастся сигнал открытия двери. Если дверь не закрыта в течение 2 минут, раздастся звуковой сигнал до тех пор, пока дверь не будет закрыта. Нажмите любую кнопку, чтобы отключить сигнал. При открытии двери загорится дисплей и свет в холодильнике.

Индикация неисправностей

При возникновении неисправностей на дисплее появляются соответствующие коды. Несмотря на то, что холодильник может продолжать работать с данными неисправностями, пользователю необходимо обратиться в сервисный центр.

Код	Описание	Код	Описание
E1	Ошибка датчика температуры холодильной камеры	E5	Ошибка датчика оттайки морозильной камеры
E2	Ошибка датчика температуры морозильной камеры	E6	Ошибка связи
E3	Ошибка датчика температуры отсека для мяса и рыбы	E7	Ошибка датчика температуры окружающей среды

4. Обслуживание и уход

4.1 Мытье холодильника

- Следует своевременно вытирать пыль за холодильником и на полу для улучшения охлаждения и экономии энергии. Внутреннюю часть холодильника необходимо регулярно мыть, чтобы избежать образования запахов. Рекомендуется использовать мягкие полотенца или губку, которые необходимо смочить и отжать, используйте нейтральные моющие средства. Морозильную камеру следует вымыть и вытереть сухой тканью. Перед включением питания откройте дверь для естественного высыхания влаги.
- Не используйте жесткие щетки, металлические губки, проволочные щетки, абразивные вещества, например, зубные пасты, органические растворители (такие как спирт, ацетон, растворитель и др.), кипящую воду, кислоты или щелочи для очистки холодильника, так как может повредить поверхности холодильника.
- Не промывайте холодильник проточной водой, чтобы не повредить электрическую изоляцию.



Отключите питание холодильника на время разморозки и мытья.

4.2 Мытье стеклянных полок

- Выньте ящики.
- Приподнимите полку (приблизительно на 60°) и выдвиньте на себя.
- Вымойте стеклянную полку.
- Установите полку на место в обратном порядке.

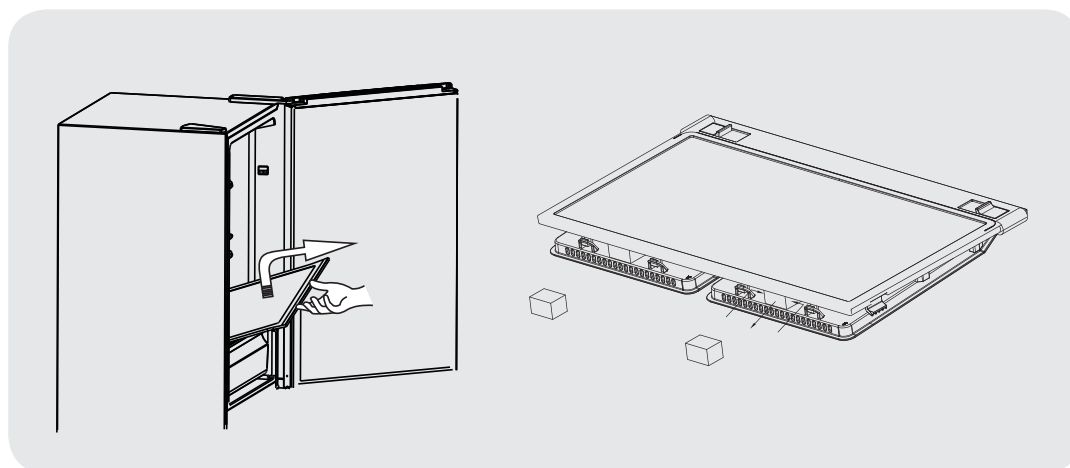

4.3 Размораживание

- Холодильник использует принцип воздушного охлаждения и оснащен функцией автоматического размораживания. Лед, образовавшийся из-за изменения температуры, можно удалить вручную, отключив питание или протерев сухим полотенцем.

4.4 Отключение

- Отключение питания: в случае отсутствия питания, особенно в летнее время, можно хранить продукты в холодильнике в течение нескольких часов. Если питание отсутствует, не открывайте холодильник часто, не кладите новые продукты в холодильник.
- Длительное неиспользование: отключите питание, вымойте холодильник, оставьте двери открытыми для предотвращения образования запахов.
- Перемещение: Перед перемещением уберите все продукты, зафиксируйте стеклянные полки, ящики для овощей, ящики морозильной камеры и др. клейкой лентой, закрутите регулировочные ножки, закройте и зафиксируйте двери. При перемещении не кладите холодильник горизонтально и не переворачивайте, угол наклона при перемещении не более 45°.



Холодильник должен работать непрерывно после запуска. При перебоях в работе холодильника срок эксплуатации может сократиться.

5. Возможные проблемы и их решение

- Некоторые проблемы могут быть решены самостоятельно. Если проблема не устранена, обратитесь в сервисный центр.

Проблема	Решение
Холодильник не работает	Проверьте, включено ли питание, включена ли вилка полностью в розетку. Проверьте напряжение. Проверьте, не произошел ли сбой питания.
Запах	Тщательно упаковывайте продукты с сильным запахом. Проверьте, нет ли испорченных продуктов. Вымойте холодильник.
Длительная работа компрессора	Длительная работа в летнее время является нормальным явлением из-за повышения температуры окружающей среды. Не рекомендуется ставить много продуктов одновременно. Охладите горячую пищу, прежде чем ставить в холодильник. Не открывайте двери слишком часто.
Свет не загорается	Проверьте, подключен ли холодильник к питанию. Обратитесь в сервисный центр для замены ламп.
Двери не закрываются полностью	Продукты мешают закрытию дверей. Слишком много продуктов в холодильнике. Холодильник наклонен.
Шум	Проверьте уровень пола, правильность установки холодильника и его комплектующих.
Уплотнитель двери прилегает неплотно	Уберите посторонние предметы. Нагрейте уплотнитель, а затем охладите до первоначального вида (используйте фен или горячее полотенце)
Вода вытекает из поддона	Слишком много продуктов, продукты содержат много влаги, что приводит к размораживанию. Двери закрыты не полностью, что приводит к попаданию воздуха и размораживанию.
Нагревание корпуса	Теплоотдача через корпус является нормальным явлением. При нагревании корпуса из-за повышения окружающей температуры, отключения компрессора обеспечьте достаточную вентиляцию.
Конденсат на поверхности	Появление конденсата на поверхности и дверных уплотнителях является нормальным явлением при повышении влажности. Вытрите конденсат сухим полотенцем.
Нетипичный шум	Гул: Компрессор может производить шумы во время работы, в особенности при включении и отключении. Это нормальное явление. Журчание: Охладитель внутри холодильника может издавать звук журчания. Это нормальное явление.

6. Утилизация



Утилизация:

Данная маркировка на товаре или его упаковке означает, что данный товар не должен утилизироваться вместе с другими бытовыми отходами. Правильная утилизация изделия поможет предотвратить потенциальное негативное влияние на окружающую среду и здоровье людей, а повторная переработка материалов помогает сохранять природные ресурсы.

Для экологически безопасной утилизации старого оборудования воспользуйтесь специальной системой сбора использованных приборов или обратитесь в магазин, где был приобретен товар.

Температура окружающей среды

Данный холодильник предназначен для работы при температуре окружающей среды, соответствующей классу, указанному на паспортной табличке.

Климатический класс	Температура (от.....до)
SN	от +10 °C до +32 °C
N	от +16 °C до +32 °C
ST	от +16 °C до +38 °C
T	от +16 °C до +43 °C

7. Технические характеристики

Модель:	GR-RB360WE-DMJ(06)
Цвет:	Темная нерж.сталь
Общий объём, л:	350
Полезный объём, л:	316
Общий объём холодильной камеры, л:	252
Полезный объём холодильной камеры, л:	240
Общий объём морозильной камеры, л:	98
Полезный объём морозильной камеры, л:	76
Символ для морозильной камеры:	
Класс защиты от поражения электрическим током:	I
Номинальное напряжение, В:	220-240~
Номинальная частота, Гц:	50
Номинальная сила тока, А:	0.7
Климатический класс (1):	N - T
Хладагент и количество:	R600A, 38г
Замораживающая способность, кг/сутки	4
Мощность освещения, Вт	2
Мощность в режиме размораживания, Вт	190
Класс энергетической эффективности (2):	A++
Ежегодное потребление энергии, кВт/ч (3):	252
Способность к сохранению температуры при отключении, ч (4):	15
Уровень шума, дБ:	40
Размеры, мм (Ш x Г x В)	595x635x2010
Габариты с открытой дверью, мм	1080x1215
Вес нетто, кг	72

1. Таблица значения температур для климатических классов:

Климатический класс	Окружающая температура
SN	+ 10°C ... +32°C
N	+ 16°C ... +32°C
ST	+ 16°C ... +38°C
T	+ 16°C ... +43°C

2. От А+++ (максимальная эффективность) до G (самая низкая эффективность)
3. Энергопотребление «252» кВт/ч в год основывается на результатах 24-часового стандартного теста (0.69 кВт*ч/24 ч). Фактическое энергопотребление зависит от того, какой используется температурный режим, и от места расположения прибора.
4. Данное значение является приблизительным и зависит от температуры окружающей среды, загрузки холодильника и частоты открывания двери.

Сведения о сертификации:	
Изготовитель:	Гуанчжоу Мидеа Хуалин Рефрижератор Ко., Лтд. №5, Сингуансы Роад, Чжуцзян, Цянфэн, Наньша, Гуанчжоу, пров. Гуандун, Китай Сделано в Китае
Импортер в РФ:	ООО «Ориент Хоусхолд Аплиансес» 127015, РФ, г. Москва, ул. Новодмитровская, д.2, корп. 1, 17 этаж, офис 406 Информационно-справочная служба: 8 (800) 777-00-88 ru.midea.com



Дату изготовления изделия Вы можете найти на корпусе прибора.

TOSHIBA