

Пральна машина

Посібник користувача

WW8*Д******/WW7*Д******



SAMSUNG



Зміст

Інформація з техніки безпеки	4
Що потрібно знати про інструкції з техніки безпеки	4
Важливі символи з техніки безпеки	4
Важливі застереження з техніки безпеки	5
Важливі попередження щодо встановлення	6
Застереження щодо встановлення	8
Важливі попередження щодо використання	8
Застереження щодо використання	10
Важливі попередження щодо чищення	13
Пояснення Директиви щодо відходів електричного й електронного обладнання (WEEE)	13
Встановлення	14
Що входить у комплект постачання	14
Вимоги зі встановлення	16
Покрокове встановлення	18
Перед запуском	28
Початкові налаштування	28
Рекомендації щодо прання білизни	28
Вказівки щодо користування шухлядками для пральних засобів	32
Експлуатація	35
Панель керування	35
Прості кроки для запуску	37
Огляд режимів	38
Спеціальні функції	42
Налаштування	42
Обслуговування	43
ОЧИЩЕННЯ БАРАБАНА	43
Smart Check 	44
Аварійний злив	45
Чищення	46
Відновлення роботи після замерзання	49
Приготування машини до тривалого простою	49



Усунення несправностей	50
Пункти для перевірки	50
Інформаційні коди	54
Технічні характеристики	57
Таблиця символів догляду за тканинами	57
Захист навколишнього середовища	59
Технічний опис	59
Енергетична ефективність (мікрофіша)	61
Інформація щодо основних програм прання	63



Інформація з техніки безпеки

Вітаємо вас із придбанням пральної машини Samsung. Цей посібник містить важливу інформацію щодо встановлення й використання пральної машини, а також догляду за нею. Ознайомтеся з ним, щоб якомога ефективніше користуватися всіма перевагами та функціями своєї пральної машини.

Що потрібно знати про інструкції з техніки безпеки

Уважно прочитайте цей посібник для безпечного й ефективного використання всіх переваг і функцій пристрою. Зберігайте посібник у надійному місці біля пристрою для подальшого використання.

Використовуйте цей пристрій лише за призначенням, як вказано в цьому посібнику користувача.

Попередження та вказівки щодо техніки безпеки в цьому посібнику не охоплюють усі можливі умови й ситуації. Користувач повинен керуватися здоровим глуздом і бути уважним та обережним під час встановлення, обслуговування чи експлуатації пральної машини.

Оскільки подані нижче інструкції з експлуатації стосуються різних моделей, характеристики вашої пральної машини можуть дещо відрізнятися від описаних у цьому посібнику, і не всі попереджувальні позначки можуть стосуватися вашої моделі. Якщо у вас виникли запитання, зверніться до найближчого центру обслуговування або відвідайте вебсайт www.samsung.com для отримання технічної підтримки й інформації.

Важливі символи з техніки безпеки

Далі наведено опис знаків і символів, що використовуються в цьому посібнику користувача.

ПОПЕРЕДЖЕННЯ

Небезпечні фактори або дії, які можуть призвести до **серйозного травмування користувача та/або пошкодження майна**.

УВАГА

Небезпечні фактори або дії, які можуть призвести до **травмування користувача та/або пошкодження майна**.

ПРИМІТКА

Указує на ризик отримання травм або пошкодження майна.

Ці попереджувальні символи наведено для запобігання травмуванню користувача або інших осіб.

Чітко їх дотримуйтесь.

Прочитавши цей посібник, зберігайте його в надійному місці для подальшого використання.

Перш ніж використовувати пристрій, прочитайте всі інструкції.

Як і будь-яке обладнання, яке використовує електроенергію й має рухомі деталі, цей пристрій може становити небезпеку. Щоб безпечно використовувати пристрій, ознайомтеся з принципом його роботи та будьте обережні під час його експлуатації.



Важливі застереження з техніки безпеки

ПОПЕРЕДЖЕННЯ

Щоб зменшити ризик пожежі, ураження електричним струмом або травмування користувачів під час експлуатації пристрою, дотримуйтесь основних застережень щодо техніки безпеки.

1. Цей пристрій не призначений для використання особами (зокрема дітьми) з обмеженими фізичними, сенсорними або розумовими можливостями, а також особами, які не мають достатнього досвіду чи знань, якщо вони не перебувають під наглядом особи, відповідальної за їхню безпеку, або не навчені безпечно користуватися пристроєм.
2. **Для використання в Європі:** цей пристрій можуть використовувати діти віком від 8 років, особи з обмеженими фізичними, сенсорними або розумовими можливостями, а також особи, які не мають достатнього досвіду чи знань, якщо вони перебувають під наглядом особи, відповідальної за їхню безпеку, або навчені безпечно користуватися пристроєм та усвідомлюють усі ризики. Стежте, щоб діти не гралися пристроєм. Стежте, щоб діти не чистили й не обслуговували пристрій без нагляду.
3. За дітьми слід наглядати, щоб вони не гралися пристроєм.
4. Якщо кабель живлення пошкоджено, задля уникнення небезпеки його має замінити виробник, працівник сервісної служби чи інший кваліфікований спеціаліст.
5. Необхідно використовувати нові комплекти шлангів, які постачаються з пристроєм; використання старих комплектів шлангів не допускається.

Інформація з техніки безпеки

6. Якщо пристрій має вентиляційні отвори на дні корпусу, пильуйте, щоб вони не затулялися килимом.
7. **Для використання в Європі:** не допускайте дітей молодше 3 років до пристрою без постійного нагляду.
8. **УВАГА:** Щоб уникнути ненавмисного скидання запобіжника захисту від перегрівання, пристрій не можна підключати до джерела живлення через зовнішній перемикач (наприклад, таймер) або до електромережі, струм у якій регулярно вимикається й умикається енергокомпанією.
9. Цей прилад має використовуватися лише в домашніх умовах і не призначений для застосування:
 - на службових кухнях у магазинах, офісах та інших робочих середовищах;
 - на фермах;
 - клієнтами в готелях, мотелях і подібних житлових приміщеннях;
 - у закладах напівпансіонного типу;
 - у зонах загального користування в житлових будинках або в пральнях самообслуговування.

Важливі попередження щодо встановлення

ПОПЕРЕДЖЕННЯ

Установлювати пристрій дозволяється лише кваліфікованим особам або працівникам сервісної компанії.

- Недотримання цієї вимоги може спричинити ураження електричним струмом, пожежу, вибух, несправність пристрою або травми.

Пристрій важкий, тому підіймайте його обережно.

Вставте вилку кабелю живлення в настінну розетку, яка відповідає місцевим електротехнічним нормам. Підключайте цей пристрій виключно до розетки, не використовуйте кабель-продовжувач.

- Підключення до тієї самої розетки інших пристроїв за допомогою мережевого розгалужувача або кабелю-продовжувача може спричинити ураження електричним струмом або пожежу.
- Значення напруги, частоти мережі та сили струму мають відповідати значенням, указаним у технічних характеристиках пристрою. Недотримання цієї вимоги може спричинити ураження електричним струмом або пожежу.

Регулярно витирайте роз'єми й контакти вилки сухою ганчіркою, щоб видалити сторонні речовини (наприклад, пил або воду).

- Вийміть вилку з розетки й витріть її сухою ганчіркою.
- Недотримання цієї вимоги може спричинити ураження електричним струмом або пожежу.

Уставляйте вилку в розетку так, щоб кабель був спрямований до підлоги.

- Якщо неправильно вставити вилку в розетку, це може пошкодити електричні дроти кабелю, що спричинить ураження електричним струмом або пожежу.

Зберігайте весь пакувальний матеріал подалі від дітей, оскільки він може становити для них небезпеку.

- Якщо дитина одягне на голову упаковку, це може спричинити удушся.

Якщо пристрій, вилку або кабель живлення пошкоджено, зверніться до найближчого центру обслуговування.

Цей пристрій обов'язково слід належним чином заземлити.

Не заземлюйте пристрій до газової труби, пластмасової водопровідної труби або телефонної лінії.

- Недотримання цієї вимоги може спричинити ураження електричним струмом, пожежу, вибух або несправність пристрою.
- Не під'єднуйте кабель живлення до розетки без належного заземлення. Заземлення має бути виконано з дотриманням місцевих і державних норм.

Не встановлюйте пристрій поблизу обігрівачів або займистих матеріалів.

Не встановлюйте пристрій у вологих місцях, а також там, де можливе забруднення олією, мастилом або пилом; бережіть пристрій від впливу прямих сонячних променів і води (дощу).

Не встановлюйте пристрій у місцях, для яких характерні низькі температури.

- На морозі трубки можуть потріскатися.

Не встановлюйте пристрій у місцях, де можливе витікання газу.

- Це може призвести до ураження електричним струмом або пожежі.

Не використовуйте електричний трансформатор.

- Це може призвести до ураження електричним струмом або пожежі.

Не використовуйте пошкоджену вилку, пошкоджений кабель живлення або погано закріплену розетку.

- Це може призвести до ураження електричним струмом або пожежі.

Не тягніть і не згинайте надміру кабель живлення.

Не скручуйте та не зв'язуйте кабель живлення.

Інформація з техніки безпеки

Не підвішуйте кабель живлення на металеві предмети, не ставте на нього важкі предмети, а також не кладіть його між предметами та позаду пристрою.

- Це може призвести до ураження електричним струмом або пожежі.

Виймаючи вилку з розетки, не тягніть за кабель живлення.

- Виймаючи вилку з розетки, тримайте безпосередньо за штепсель.
- Недотримання цієї вимоги може спричинити ураження електричним струмом або пожежу.

Пристрій слід розташовувати поблизу розетки, кранів водопостачання та зливних труб.

У разі виконання ремонту неофіційною сервісною компанією, самостійного або непрофесійного ремонту виробу компанія Samsung не несе відповідальності за будь-які травми, пошкодження пристрою чи інші проблеми з безпекою виробу, спричинені спробою ремонту з недотриманням цих інструкцій щодо ремонту й обслуговування. Гарантія не поширюється на будь-які пошкодження виробу, що виникли внаслідок спроби його ремонту будь-якою особою, крім спеціаліста з обслуговування, сертифікованого компанією Samsung.

Застереження щодо встановлення

УВАГА

Пристрій слід установлювати так, щоб забезпечити легкий доступ до штепсельної вилки.

- Недотримання цієї вимоги може спричинити ураження електричним струмом або пожежі через витік струму.

Установлюйте пристрій на рівну тверду підлогу, яка може витримати його вагу.

- Недотримання цієї вимоги може спричинити сильну вібрацію, шум, переміщення або несправність пристрою.

Важливі попередження щодо використання

ПОПЕРЕДЖЕННЯ

Якщо в пристрої забагато води, негайно вимкніть подачу води й живлення, після чого зверніться до найближчого центру обслуговування.

- Не торкайтеся штепсельної вилки мокрими руками.
- Недотримання цієї вимоги може спричинити ураження електричним струмом.

Якщо пристрій видає дивний шум, чути запах горілого або з пристрою йде дим, негайно вийміть вилку з розетки та зверніться до найближчого центру обслуговування.

- Недотримання цієї вимоги може спричинити ураження електричним струмом або пожежу.

У разі витікання газу (наприклад, пропану, зрідженого нафтового газу тощо) негайно провітрить приміщення, не торкаючись штепсельної вилки. Не торкайтеся пристрою або кабелю живлення.

- Не використовуйте вентилятор.
- Іскра може спричинити вибух або пожежу.

Перш ніж утилізувати пральну машину, зніміть важіль її дверцят.

- Якщо дитина зачиниться всередині пристрою, вона може задушитися.

Перед використанням пральної машини зніміть пакувальний матеріал (губку, пінопласт), прикріплений до дна пристрою.

Не періть у машині речі, забруднені бензином, гасом, бензолом, розчинником для фарби, спиртом або іншими легкозаймистими чи вибухонебезпечними речовинами.

- Недотримання цієї вимоги може призвести до ураження електричним струмом, пожежі або вибуху.

Не докладайте сили, відкриваючи дверцята пральної машини, коли вона працює (у режимі прання при високій температурі, сушіння, віджиму).

- Вода, що витікатиме з правильної машини, може завдати опіків. Крім того, підлога стане слизькою. Недотримання цієї вимоги може призвести до травм.
- Якщо відчиняти дверцята, докладаючи силу, можна пошкодити пристрій або травмуватися.

Не торкайтеся штепсельної вилки мокрими руками.

- Недотримання цієї вимоги може призвести до ураження електричним струмом.

Не вимикайте працюючий пристрій, витягуючи з розетки штепсельну вилку кабелю живлення.

- Повторне під'єднання вилки до розетки може спричинити іскру, що, імовірно, призведе до ураження електричним струмом або пожежі.

Не дозволяйте дітям залазити в пристрій або на нього.

- Нехтування цією вимогою може спричинити ураження електричним струмом, опіки або травмування користувача.

Не суньте руку або металеві предмети під пральну машину, коли вона працює.

- Недотримання цієї вимоги може призвести до травм.

Не тягніть за кабель живлення, щоб від'єднати пристрій від розетки. Завжди беріться за штепсельну вилку й тримайте її прямо, виймаючи з розетки.

- Пошкодження кабелю живлення може призвести до короткого замикання, пожежі та (або) ураження електричним струмом.

Не намагайтеся ремонтувати, розбирати або модифікувати пристрій самотужки.

- Не використовуйте інші запобіжники (наприклад, мідні чи сталеві дроти тощо), крім стандартних.
- Якщо пристрій потребує ремонту чи перевстановлення, зверніться до найближчого центру обслуговування.
- Недотримання цієї вимоги може спричинити ураження електричним струмом, пожежу, несправність пристрою або травми.

Якщо шланг подачі води нещільно прилягатиме до водопровідного крана, у результаті чого пристрій буде підігріто, вийміть вилку з розетки.

- Недотримання цієї вимоги може спричинити ураження електричним струмом або пожежу.

Виймайте штепсельну вилку з розетки, якщо плануєте тривалий час не користуватися пристроєм, а також під час грози.

- Недотримання цієї вимоги може спричинити ураження електричним струмом або пожежу.

Інформація з техніки безпеки

Якщо в пристрій потрапили сторонні речовини, від'єднайте кабель живлення від розетки та зверніться в службу підтримки клієнтів Samsung.

- Це може призвести до ураження електричним струмом або пожежі.

Не дозволяйте дітям (або домашнім тваринам) гратися всередині пральної машини чи зверху на ній. Дверцята пральної машини зсередини відкрити важко, і якщо діти в ній застрягнуть, то можуть зазнати серйозних травм.

Застереження щодо використання

УВАГА

Якщо пральну машину забруднено (наприклад засобом для прання, брудом, залишками їжі тощо), вийміть штепсельну вилку з розетки й очистьте пристрій м'якою вологою ганчіркою.

- Недотримання цієї вимоги може спричинити знебарвлення, деформацію, пошкодження й іржавіння пристрою.

Від сильного удару скло спереду пристрою може розбитися. Користуйтеся пристроєм обережно.

- Розбитим склом можна травмуватися.

Якщо машиною довго не користувалися, були перебої у водопостачанні або шланг подачі води було від'єднано та знову під'єднано, відкривайте водопровідний кран повільно.

- Тиск повітря в шлангу подачі води або водопровідній трубі може пошкодити пристрій або спричинити витікання води.

Якщо під час роботи пристрою виникла проблема зі зливанням води, з'ясуйте причину.

- Якщо пральна машина працює, коли в ній забагато води через проблеми зі зливом, це може спричинити ураження електричним струмом або пожежу.

Завантажуйте білизну в пральну машину повністю, щоб не затиснути її дверцятами.

- Якщо затиснути білизну дверцятами, можна пошкодити пральну машину, саму білизну або спричинити витікання води.

Вимкніть подачу води до пральної машини, коли пристрій не використовується.

- Гвинти на з'єднувачі шланга подачі води мають бути затягнуті належним чином.

Стежте, щоб гумовий ущільнювач і скло передніх дверцят не забруднилися (наприклад, пилом, нитками, волоссям тощо).

- Якщо щось застрягне у дверцятах або дверцята будуть зачинені не щільно, це може призвести до витікання води.

Перш ніж вмикати пристрій, відкрийте водопровідний кран і перевірте, чи добре зафіксовано з'єднувач шланга подачі води та чи не витікає вода.

- Якщо гвинти на з'єднувачі шланга подачі води закріплено погано, це може спричинити витікання води.

Придбаний вами виріб призначений лише для домашнього використання.

Використання його для комерційних потреб вважається нецільовим. У такому разі на виріб не поширюватиметься стандартна гарантія Samsung, і компанія Samsung не нестиме відповідальності за несправності чи пошкодження, що виникли в результаті нецільового використання.

Не ставайте на пристрій і не кладіть на нього предмети (наприклад, білизну, запалені свічки або цигарки, посуд, хімічні речовини, металеві предмети тощо).

- Недотримання цієї вимоги може спричинити ураження електричним струмом, пожежу, несправність пристрою або травми.

Не розпилюйте на пристрій леткі речовини, наприклад інсектициди.

- Вони не лише завдають шкоди здоров'ю, але й можуть спричинити ураження електричним струмом, пожежу або несправність пристрою.

Не розміщуйте біля пральної машини предмети, які є джерелом електромагнітного випромінювання.

- Недотримання цієї вимоги може призвести до несправності пристрою й травм.

Під час прання при високій температурі чи сушіння з машини зливається гаряча вода. Уникайте контакту з нею.

- Недотримання цієї вимоги може спричинити опіки й травми.

Час зливання залежить від температури води. Якщо температура зависока, зливання виконується, коли вода охолоне.

Не періть, не віджимайте й не сушіть сидіння, килими або одяг із водонепроникних матеріалів*, якщо пристрій не має спеціального режиму для прання таких виробів.

(*): вовняна постільна білизна, дощовики, жилетки для рибалок, лижні штани, спальні мішки, багаторазові підгузки, спортивні костюми, чохла для велосипедів, мотоциклів і автомобілів тощо.

- Не періть грубі та тверді килимки навіть за наявності на їх етикетці позначки пральної машини. Це може спричинити травми або пошкодити пральну машину, стіни, підлогу чи речі через надмірну вібрацію.
- Не періть декоративні доріжки й килимки з гумовою основою. Гумова основа може відірватись і прилипнути до барабана, що спричинить несправність пристрою, зокрема проблеми зі зливом води.

Не використовуйте пральну машину, якщо вийнято шухлядку для засобів для прання.

- Недотримання цієї вимоги може призвести до ураження електричним струмом або травмування користувача через витікання води.

Не торкайтеся барабана всередині під час або після циклу сушіння, оскільки він гарячий.

- Недотримання цієї вимоги може спричинити опіки.

Скло дверцят нагрівається під час прання й сушіння. Тому не торкайтеся його.

Також не дозволяйте дітям гратися біля пральної машини або торкатися скла дверцят.

- Недотримання цієї вимоги може спричинити опіки.

Не встромляйте руку в шухлядку для засобів для прання.

- Недотримання цієї вимоги може спричинити травми, оскільки шухлядка може защемити руку.



Інформація з техніки безпеки

Вийміть із машини ємність для рідких засобів (є лише в деяких моделях), якщо використовуєте порошок для прання.

- В іншому разі вода може витікати через передню частину шухлядки для засобу для прання.

Не кладіть у пральну машину будь-які інші предмети (наприклад, взуття, залишки їжі тощо), крім білизни й одягу, а також тварин.

- Недотримання цієї вимоги може спричинити пошкодження пральної машини, травми або смерть тварин через надмірну вібрацію.

Не натискайте кнопки гострими предметами, наприклад шпильками, ножами, нігтями тощо.

- Недотримання цієї вимоги може спричинити ураження електричним струмом або травми.

Не періть речі, забруднені оліями, кремами або лосьйонами з магазинів косметики й масажних салонів.

- Недотримання цієї вимоги може спричинити деформацію гумового ущільнювача та витікання води.

Не залишайте металеві предмети, наприклад булавки чи шпильки для волосся, а також відбілювач у барабані на тривалий час.

- Недотримання цієї вимоги може спричинити появу іржі на барабані.
- Якщо барабан почне іржавіти, очистьте його губкою з додаванням нейтрального миючого засобу. Не очищуйте барабан металевою щіткою.

Не використовуйте засоби для хімічного чищення, а також не періть, не полощіть і не віджимайте речі, на які нанесено засоби для хімічного чищення.

- Недотримання цієї вимоги може спричинити самозаймання через нагрівання окисленого мастила.

Не використовуйте воду з пристроїв для охолодження чи нагрівання води.

- Недотримання цієї вимоги може спричинити несправність пральної машини.

Не використовуйте в пральній машині натуральне мило для рук.

- Якщо воно затвердне та накопичиться всередині машини, це може спричинити її несправність, знебарвлення, іржавіння й неприємний запах.

Кладіть шкарпетки та бюстгальтери в сітку для прання й періть їх разом з іншими виробами.

Не періть у сітці для прання великі вироби, наприклад постільну білизну.

- Недотримання цієї вимоги може призвести до травмування через надмірну вібрацію.

Не використовуйте затверділі засоби для прання.

- Якщо вони накопичаться в пральній машині, це може спричинити витікання води.

Переконайтеся, що всі кишені одягу, який ви збираєтеся прати, порожні.

- Тверді гострі предмети, як-от монети, шпильки, цвяхи, гвинти чи каміння, можуть серйозно пошкодити пристрій.

Не періть одяг із великими пряжками, ґудзиками чи іншими важкими металевими елементами.

Сортуйте білизну за кольором і стійкістю фарби та вибирайте рекомендовані режим прання, температуру й додаткові функції.

- Якщо цього не зробити, це може спричинити втрату кольору та пошкодження тканини.



Пильнуйте, щоб не прищемити дверцятами пальці дитини.

- Недотримання цієї вимоги може призвести до травм.

Для запобігання появі запахів і цвілі залишайте дверцята відкритими після циклу прання й давайте барабану висохнути.

Для запобігання утворенню вапняного нальоту після циклу прання залиште шухляду для засобу для прання відкритою та просушіть її всередині.

Важливі попередження щодо чищення

⚠ ПОПЕРЕДЖЕННЯ

Не очищуйте пристрій, розпилюючи воду безпосередньо на нього.

Не використовуйте сильнодіючі миючі засоби на основі кислоти.

Не використовуйте для чищення пристрою бензин, розчинник чи спирт.

- Недотримання цієї вимоги може спричинити знебарвлення, деформацію, пошкодження, ураження електричним струмом або пожежу.

Перед очищенням або технічним обслуговуванням від'єднайте пристрій від електромережі.

- Недотримання цієї вимоги може спричинити ураження електричним струмом або пожежу.

Пояснення Директиви щодо відходів електричного й електронного обладнання (WEEE)



Правильна утилізація виробу (Відходи електричного та електронного обладнання)

(Стосується країн, в яких запроваджено системи розподіленої утилізації)

Ця позначка на виробі, аксесуарах або в документації до них вказує, що виріб, а також відповідні електронні аксесуари (наприклад, зарядний пристрій, гарнітура, USB-кабель) не можна викидати разом із побутовим сміттям після завершення терміну експлуатації. Щоб запобігти можливій шкоді довкіллю або здоров'ю людини через неконтрольовану утилізацію, утилізуйте це обладнання окремо від інших видів відходів, віддаючи його на переробку та уможливіючи таким чином повторне використання матеріальних ресурсів.

Фізичні особи можуть звернутися до продавця, у якого було придбано виріб, або до місцевого урядового закладу, щоб отримати відомості про місця та способи нешкідливої для довкілля вторинної переробки виробу.

Корпоративним користувачам слід звернутися до свого постачальника та перевірити правила й умови договору про придбання. Цей виріб потрібно утилізувати окремо від інших промислових відходів.

Встановлення

Уважно дотримуйтеся цих вказівок для правильного встановлення пральної машини й уникнення нещасних випадків під час прання.

Що входить у комплект постачання

Перевірте, чи в комплект постачання виробу додані всі деталі. Якщо з пральною машиною чи її деталями щось негаразд, зверніться до місцевого центру обслуговування споживачів Samsung або до продавця пральної машини.

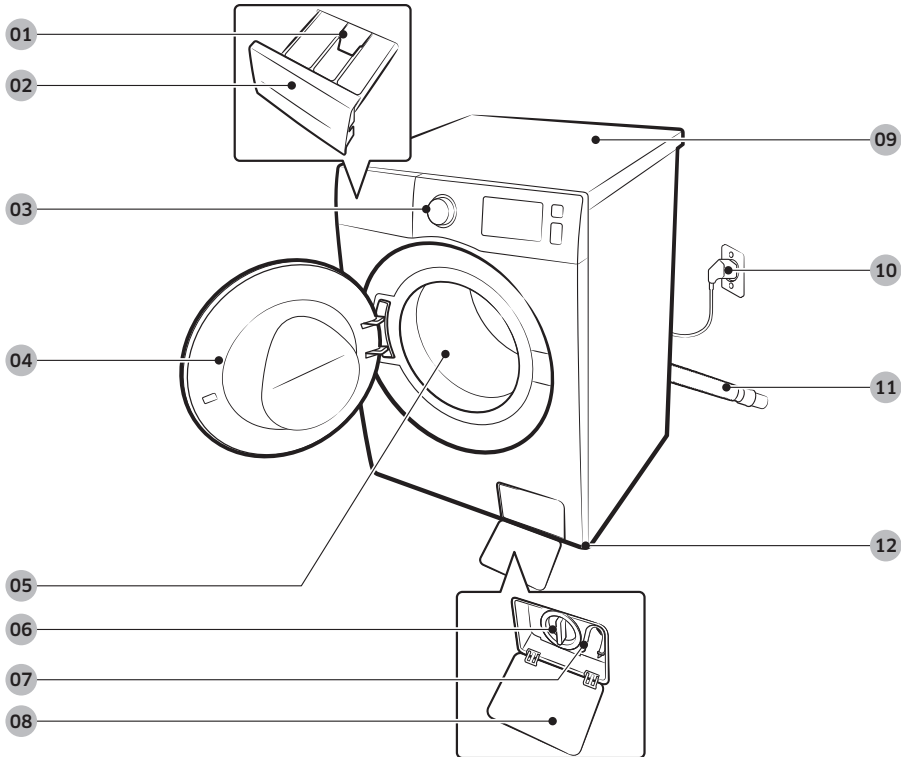

01 Важіль вивільнення

02 Шухлядка для засобів для прання

03 Панель керування

04 Дверцята

05 Барабан

06 Фільтр для сміття

07 Трубка аварійного зливу

08 Кришка фільтра

09 Верхня панель

10 Штепсель кабелю живлення

11 Зливний шланг

12 Ніжки з можливістю регулювання



Гайковий ключ



Кришки болтів

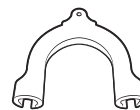

Фіксатор шланга



Шланг подачі холодної води

ПРИМІТКА

- Гайковий ключ: призначений для викручування транспортувальних болтів і вирівнювання пральної машини.
- Кришки болтів: призначені для прикривання отворів, що залишаються після виймання транспортувальних болтів. Кількість кришок болтів у комплектації залежить від моделі.
- Фіксатор шланга: призначений для підвішування зливного шланга в трубі водопостачання чи раковині.
- Шланг подачі холодної води: призначений для подачі води в пральну машину.

Встановлення

Вимоги зі встановлення

Під'єднання до електромережі і заземлення

- Використовуйте для пральної машини лише окремий ланцюг живлення.

Для належного заземлення пральна машина постачається з кабелем живлення, який має триконтактну вилку для використання у належно встановленій та заземленій розетці.

Якщо ви не впевнені щодо правильності заземлення, зверніться до кваліфікованого електрика чи спеціаліста з обслуговування.

Не змінюйте вилку. Якщо вона не підходить до розетки, зверніться до кваліфікованого електрика для встановлення належної розетки.

ПОПЕРЕДЖЕННЯ

- НЕ використовуйте кабель-продовжувач.
- Використовуйте лише той кабель живлення, який постачається з пральною машиною.
- НЕ під'єднуйте провід заземлення до пластмасових водопровідних труб, газопроводів чи труб подачі гарячої води.
- Неправильне підключення проводів заземлення може призвести до ураження електричним струмом.

Водопостачання

Належний тиск води для цієї пральної машини: від 50 кПа до 800 кПа. Якщо тиск води нижчий за 50 кПа, водопровідний клапан може не закриватись повністю. Або ж барабан може довше наповнюватись водою, що призведе до вимкнення пральної машини. Водопровідні крани мають бути розташовані на відстані до 120 см від задньої стінки пральної машини, щоб шланг подачі води, що входить у комплект постачання, діставав до машини.

Щоб зменшити ризик витoku води:

- Забезпечте легкий доступ до водопровідних кранів.
- Закривайте крани, коли машина не використовується.
- Регулярно перевіряйте, чи немає витoku води у місцях кріплення шлангів подачі води.

УВАГА

Перед тим, як використовувати пральну машину вперше, перевірте, чи не протікають з'єднання водопровідних кранів і клапанів.

Зливна система

Компанія Samsung рекомендує використовувати стічну трубу на висоті 60–90 см. Зливний шланг слід прокласти через фіксатор для зливної шланга до стічної труби, зливний шланг має повністю ввійти в стічну трубу.

Підлога

Для забезпечення якомога кращої роботи пральної машини слід встановити на твердій підлозі.

Дерев'яну підлогу може знадобитись укріпити, щоб зменшити вібрування та / або незбалансоване навантаження. Килими й м'який настил не є стійкими до вібрації, тому пральна машина може дещо зміщуватися під час циклу віджиму.

УВАГА

НЕ встановлюйте пральну машину на платформі чи ненадійно закріпленій конструкції.

Температура води

Не встановлюйте пральну машину у приміщенні, де може замерзнути вода, оскільки у її водопровідному клапані, насосі та/або шлангах завжди залишається незначна кількість води. Вода, що замерзла у з'єднувальних частинах, може пошкодити ремені, насос чи інші деталі пральної машини.

Установлення в ніші чи шафці

Мінімальна відстань для забезпечення стабільної роботи:

З боків	25 мм
Вгорі	25 мм
Позаду	50 мм
Спереду	550 мм

Якщо поруч із пральною машиною встановлено сушарку, перед нішею чи шафкою має бути принаймні 550 мм вільного простору. Сама по собі пральна машина не потребує спеціального відкритого простору.



Встановлення

Покрокове встановлення

КРОК 1 Вибір місця розташування

Вимоги до місця встановлення:

- тверда рівна поверхня без килимового покриття чи покриття, яке може завадити вентиляції;
- відсутність прямого сонячного світла;
- достатньо місця для забезпечення належної вентиляції та прокладання кабелів;
- температура довкілля завжди вища точки замерзання (0 °C);
- подалі від джерела тепла.

КРОК 2 Видалення транспортувальних болтів

Розпакуйте виріб і викрутіть усі транспортувальні болти.

ПРИМІТКА

Кількість транспортувальних болтів залежить від моделі.

ПОПЕРЕДЖЕННЯ

- Пакувальний матеріал може становити небезпеку для дітей. Зберігайте весь пакувальний матеріал (пластикові пакети, полістирол тощо) у місцях, недоступних для дітей.
- Для запобігання травмам після виймання транспортувальних болтів закрийте отвори кришками болтів. Не переміщуйте пральну машину, якщо не встановлено транспортувальні болти. Перш ніж переміщувати пральну машину в інше місце, установіть транспортувальні болти. Зберігайте транспортувальні болти в безпечному місці для використання в майбутньому.



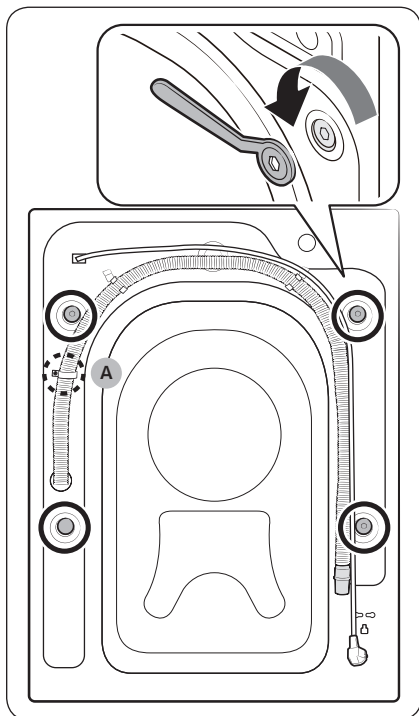

1. Знайдіть транспортувальні болти (позначені колом на рисунку) на задній стороні пральної машини.

⚠ УВАГА

Не викручуйте **гвинт (А)**, яким кріпиться хомут шланга.

2. За допомогою гайкового ключа, що входить у комплектацію, викрутіть усі транспортувальні болти, повертаючи їх проти годинникової стрілки.

📖 ПРИМІТКА

Збережіть транспортувальні болти для використання в майбутньому.

Встановлення

Українська

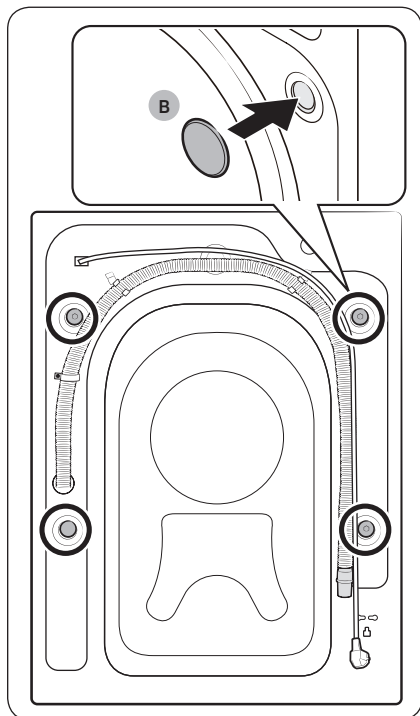

3. Уставте кришки болтів (B) в отвори (позначені колом на рисунку).

КРОК 3 Регулювання ніжок

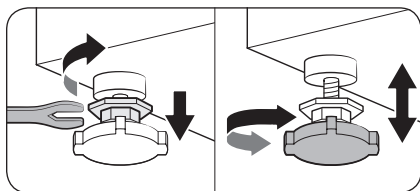

1. Обережно встановіть пральну машину у потрібне положення. Якщо прикласти надмірну силу, можна пошкодити ніжки.
2. Вирівняйте пральну машину, відрегулювавши руками висоту ніжок.

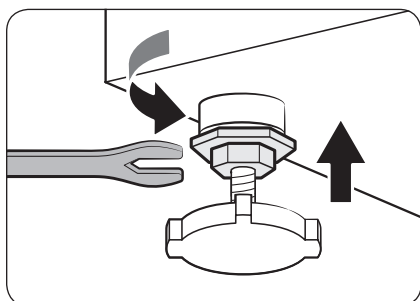

3. Завершивши вирівнювання, затягніть гайки за допомогою гайкового ключа.

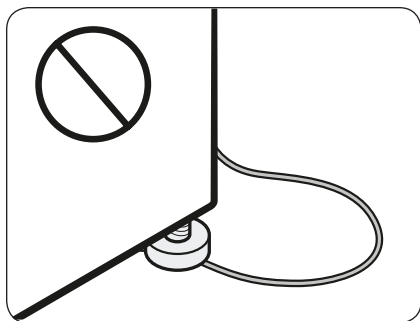

⚠ УВАГА

Під час установлення виробу впевніться, що ніжки не придавлюють кабель живлення.

⚠ УВАГА

Упевніться, що всі ніжки торкаються підлоги, інакше пральна машина може зсуватися чи створювати шум через вібрацію. Потім перевірте, чи не хитається пральна машина. Якщо вона не хитається, затягніть гайки.

Встановлення

КРОК 4 Під'єднання шланга подачі води

Шланг подачі води в комплекті може різнитися залежно від моделі. Дотримуйтеся інструкцій щодо шланга подачі води.

Під'єднання до водопровідного крана з різьбою

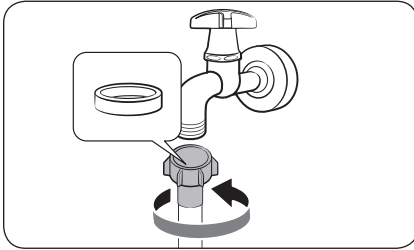

1. Під'єднайте шланг до крана й поверніть з'єднувач за годинниковою стрілкою, як показано на рисунку.

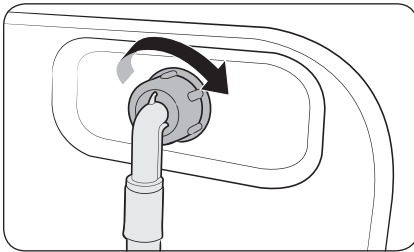

2. Під'єднайте інший кінець шланга подачі води до впускного водопровідного клапана на задній панелі пральної машини. Поверніть шланг за годинниковою стрілкою, щоб затягнути його.

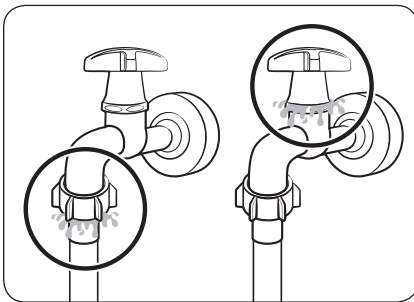

3. Відкрийте кран подачі води й перевірте, чи немає витоків в місці з'єднання. Якщо є витоків води, повторіть наведені вище дії.

⚠ ПОПЕРЕДЖЕННЯ

Якщо є витік води, припиніть роботу машини та відключіть її від електромережі. Після цього, в разі протікання зі шланга зв'яжіться з місцевим сервісним центром Samsung або в разі протікання з крана — до сантехніка. В іншому випадку може статися ураження електричним струмом.

⚠ УВАГА

Не натягуйте шланг подачі води надто сильно. Якщо шланг надто короткий, замініть його на довший шланг високого тиску.

Під'єднання до водопровідного крана без різьби

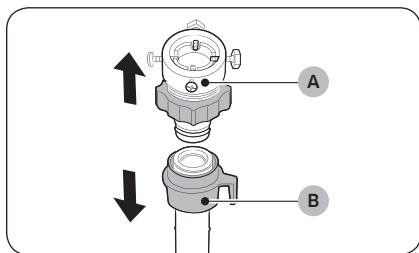

1. Зніміть перехідник (А) зі шланга подачі води (В).

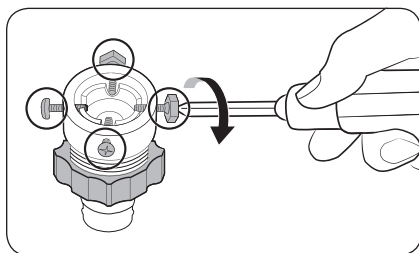

2. За допомогою викрутки з хрестоподібним шліцом Phillips відкрутіть чотири гвинти на перехіднику.

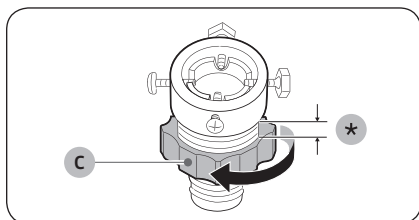

3. Утримуючи перехідник, поверніть **деталь (С)** у напрямку, указаному стрілкою, щоб відкрутити її на 5 мм (*).

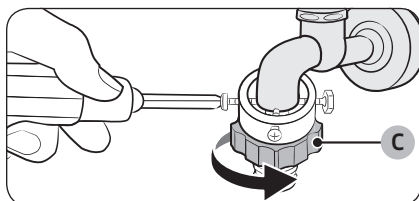

4. Встановіть перехідник на водопровідний кран і, утримуючи у піднятому положенні перехідник, закрутіть гвинти.
5. Поверніть **деталь (С)** у напрямку, указаному стрілкою, щоб затягнути її.

Встановлення

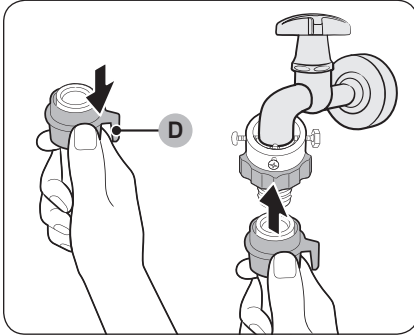

- Утримуючи **деталь (D)** на шлангу подачі води відтягнутою донизу, під'єднайте шланг подачі води до перехідника. Потім відпустіть **деталь (D)**. У разі приєднання шланга до перехідника лунає клацання.

- Щоб завершити під'єднання шланга для подачі води, перегляньте пункти 2 й 3 в розділі "**Під'єднання до водопровідного крана з різьбою**".

ПРИМІТКА

- Під'єднайте шланг подачі води до перехідника та перевірте, чи правильно він під'єднаний, потягнувши його донизу.
- Використовуйте кран подачі води, який широко доступний у продажу. Якщо кран квадратний або надто великий, зніміть розпірне кільце, перш ніж вставляти кран у перехідник.

Для моделей, які мають додатковий вхід для гарячої води:

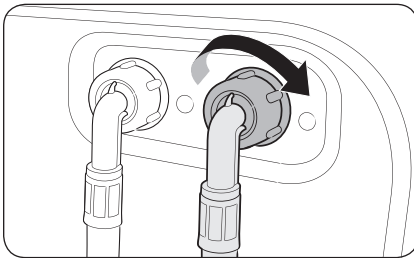

- Під'єднайте червоний кінець шланга подачі гарячої води до входу для гарячої води на задній панелі пральної машини.
- Під'єднайте інший кінець шланга подачі гарячої води до водопровідного крана подачі гарячої води.

Шланг із системою Aqua (лише для відповідних моделей)

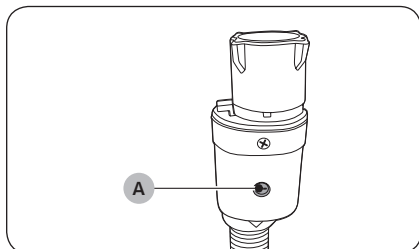

Шланг із системою Aqua повідомляє користувача про ризик витoku води. Система реагує на потік води, і у випадку витoku **індикатор (А)** посередині стає червоним.

ПРИМІТКА

Кінець шланга з системою зупинки подачі води слід припасувати до водопровідного крана, а не машини.

КРОК 5 Розташування зливного шланга

Зливний шланг можна розташувати у три способи.

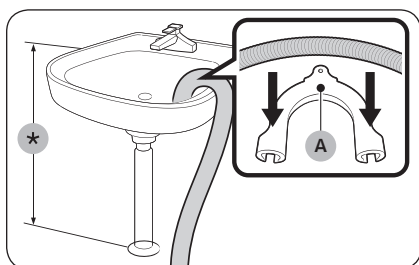

Над краєм умивальника

Зливний шланг слід розташувати на висоті 60–90 см (*) від підлоги. Щоб зливний шланг залишався зігнутим, використовуйте **пластмасовий тримач шланга (А)**, який додається. Для забезпечення стабільного зливу прикріпіть тримач до стіни за допомогою гачка.

Встановлення

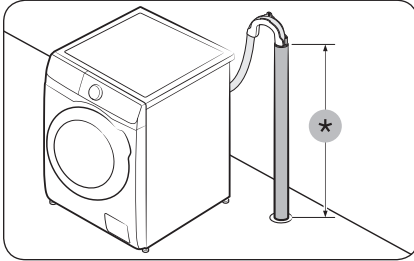

У зливному шлангу

Зливний шланг слід встановлювати на висоті 60–90 см (*). Бажано використовувати вертикальну трубу висотою 65 см.

- Щоб закріпити дренажний шланг, використовуйте пластмасовий тримач шланга з комплекту (див. малюнок).
- Щоб запобігти протіканню води під час зливу, вставте шланг на 15 см у зливну трубу.
- Щоб запобігти руху зливного шлангу, закріпіть тримач шланга до стіни.

Вимоги до зливного стічної труби:

- Мінімальний діаметр – 5 см
- Можливість зливу – щонайменше 60 л води за хвилину

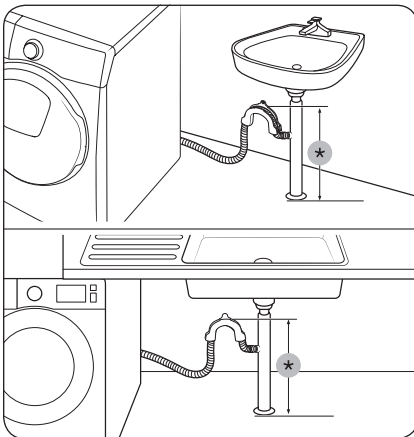

Вивести у стічну трубу умивальника

Кінець шланга має входити в систему вище сифона умивальника й не нижче ніж на висоті 60 см від підлоги. (*): 60 см

⚠ УВАГА

Зніміть кришку на відгалуженні зливної труби умивальника, перш ніж під'єднувати до нього зливну трубу.

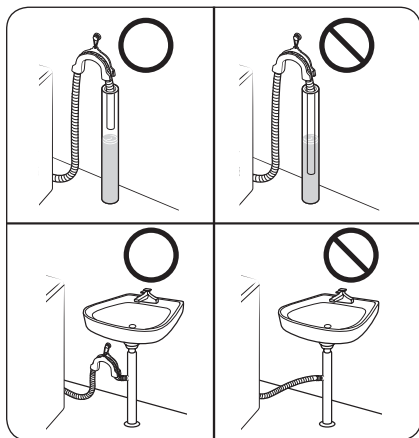
**⚠ УВАГА**

Не кладіть зливний шланг у калюжі води чи інші місця, де стоїть вода. Така вода може потрапити всередину пральної машини.

КРОК 6 Увімкнення живлення

Підключіть кабель живлення до настінної розетки з відповідними характеристиками, яка правильно заземлена й захищена запобіжником або автоматичним вимикачем. Потім натисніть кнопку **Живлення**, щоб увімкнути пральну машину.

📖 ПРИМІТКА

Якщо під час установлення дверцята заблоковані, підключіть кабель живлення й увімкніть живлення. Дверцята буде розблоковано.

Перед запуском



ПРИМІТКА

Перед першим пранням обов'язково запустіть повний цикл прання без завантаження білизни.

Початкові налаштування

Запуск функції Калібрування (рекомендовано)

Завдяки функції Калібрування пральна машина може точно визначати вагу. Перш ніж запустити функцію Калібрування, перевірте, чи барабан порожній.

1. Вимкніть і ввімкніть живлення пральної машини.
2. Одночасно натисніть і втримуйте кнопки **Температура**  і **Відкладене прання**  протягом 3 секунд, щоб увійти в режим Калібрування. З'явиться повідомлення "Св".
3. Натисніть кнопку **Пуск/Пауза**, щоб виконати програму Калібрування.
4. Барабан обертатиметься протягом приблизно 3 хвилин. (Напрямок обертання барабана може різнитися залежно від моделі.)
5. Після завершення програми на дисплеї з'явиться індикація "0" і пральна машина автоматично вимкнеться.
6. Тепер пральною машиною можна користуватися.

Рекомендації щодо прання білизни

КРОК 1 Сортування

Сортуйте речі відповідно до описаних нижче критеріїв.

- Символи догляду за виробом на етикетці: розділіть речі з бавовни, мішаної тканини, синтетичних матеріалів, шовку, вовни та віскози.
- Колір: розділіть білі і кольорові речі.
- Розмір: змішування в барабані різних за розміром речей покращує характеристики прання.
- Делікатні речі: періть делікатні речі окремо, використовуючи режим легкого прасування для нових вовняних виробів, фіранок і шовкових виробів. Перевіряйте символи догляду на етикетках виробів.

ПРИМІТКА

Перевіряйте символи догляду на етикетці виробу і відсортовуйте його відповідним чином до початку прання.

КРОК 2 Спорожнення кишень

Повиймайте все з кишень виробів

- Металеві предмети, наприклад монети, шпильки і застібки на одязі, можуть пошкодити одяг, а також барабан.

Вивертайте одяг із кнопками і нашивками

- Якщо під час прання блискавки на штанах чи куртках розстібнуті, вони можуть пошкодити барабан. Перед пранням блискавки слід застібати і фіксувати шнурочком.
- Речі з довгими шнурками можуть заплутатися з іншими речами. Перед пранням шnurки слід зв'язати.

КРОК 3 Використання сітки для прання

- Бюстгальтери (які можна прати у воді) слід класти в сітку для прання. Металеві деталі бюстгальтерів можуть повилізати та пошкодити інші речі.
- Маленькі легенькі речі, наприклад шкарпетки, рукавиці, панчохи і хусточки, можуть застрягати навколо дверцят. Кладіть їх у густу сітку для прання.
- Не періть порожню сітку для прання. Це може призвести до вібрування і пересування пральної машини, що в свою чергу може спричинити травмування користувача.

КРОК 4 Попереднє прання (якщо потрібно)

Якщо білизна сильно забруднена, увімкніть для вибраної програми додатковий режим Попереднє прання. Якщо вибрано додатковий режим Попереднє прання, у відсік для засобів для основного прання слід засипати пральний порошок.

КРОК 5 Визначення ваги завантаження

Не перевантажуйте пральну машину. Перевантаження пральної машини може негативно вплинути на якість прання. Відомості щодо ваги завантаження залежно від типу одягу дивіться на стор. 38.

ПРИМІТКА

Час прання постільної білизни або покривал може бути довшим, а ефективність відтискання може бути нижчою. Для постільної білизни або покривал рекомендована максимальна швидкість віджиму становить 800 об/хв, а вага завантаження — не більше 2,0 кг.

УВАГА

Нерівномірність завантаження може знизити ефективність відтискання.

Перед запуском

КРОК 6 Застосування засобу для прання належного типу

Тип використовуваного засобу для прання залежить від типу тканини (бавовна, синтетика, делікатні речі, вовна), її кольору, температури прання і ступеню забруднення. Завжди використовуйте засіб для прання з низьким рівнем піноутворення, розроблений для автоматичного прання.

ПРИМІТКА

- Дотримуйтесь вказівок виробника засобу для прання, зважаючи на вагу білизни, ступінь забруднення і рівень жорсткості води у вашому регіоні. Якщо ви не впевнені щодо жорсткості води, зверніться до місцевої організації з водопостачання.
- Не використовуйте затверділі засоби для прання. Такий засіб для прання може залишитись під час циклу полоскання і заблокувати зливні отвори.

УВАГА

У разі прання вовни в режимі **ВОВНА/ДЕЛІКАТНІ** використовуйте лише рідкий нейтральний засіб для прання. Якщо в режимі прання **ВОВНА/ДЕЛІКАТНІ** використовувати пральний порошок, він може залишитися на одязі й призвести до його знебарвлення.

Капсули для прання

Щоб отримати найкращі результати від використання капсул для прання, дотримуйтеся вказівок нижче.

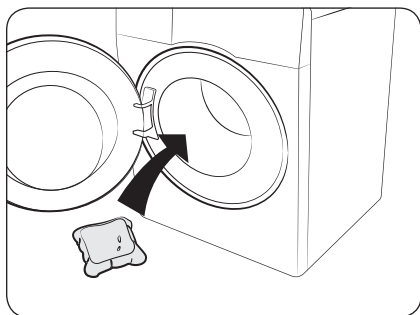

1. Покладіть капсулу на дно порожнього барабана, ближче до задньої стінки.

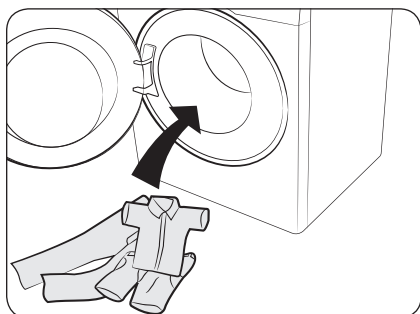

2. Завантажте білизну в барабан поверх капсули.

УВАГА

Для циклів, де використовується холодна вода, або циклів, які тривають менше години, рекомендовано використовувати рідкий засіб для прання. Інакше капсула може не повністю розчинитися.

Перед запуском

Вказівки щодо користування шухлядками для пральних засобів

У пральній машині є дозатор на три відсіки: у лівий відсік додається пральний засіб для основного циклу прання, у центральний відсік – кондиціонери для білизни, у правий – засіб для попереднього прання.

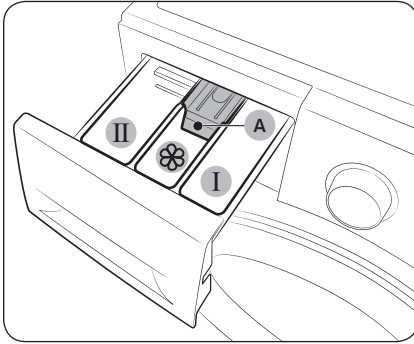

- I Відсік для засобу для попереднього прання:** додається засіб для попереднього прання або крохмаль.
- II Відсік для засобу для основного циклу прання:** додається засіб для основного циклу прання, пом'якшувач для води, засіб для попереднього замочування, відбілювач та/або засіб для видалення плям.
- ☼ Відсік для пом'якшувача:** додаються такі додаткові засоби як кондиціонер для тканин. Не перевищуйте позначку максимального рівня (A).

⚠ УВАГА

- Не відкривайте шухлядку для засобів для прання під час роботи пральної машини.
- Не використовуйте описані нижче типи миючих засобів:
 - засоби у вигляді таблеток чи капсул;
 - засоби у вигляді м'ячиків або в сітці.
- Щоб попередити засмічення відсіку, концентрований або сильно збагачений засіб (пом'якшувач або миючий засіб) потрібно перед використанням розвести водою.
- Якщо вибрано функцію Відкладене прання, не додавайте засіб для прання безпосередньо в барабан. Інакше білизна може втратити колір. Якщо вибрано функцію Відкладене прання, використовуйте шухлядку для пральних засобів.
- Не використовуйте жодних хімічних засобів для чищення барабана. Залишки хімікатів усередині барабана знижують ефективність прання.
- Будьте обережні й не проливайте пом'якшувач тканин на верхню панель чи панель керування.

Завантаження пральних засобів у шухлядку

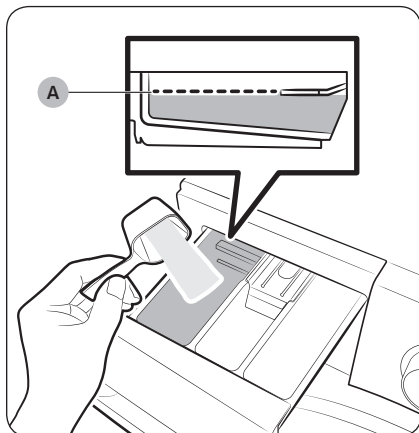

1. Витягніть шухлядку для пральних засобів.
2. Додайте засіб для прання у **II відсік для засобу для основного циклу прання** згідно з інструкціями або рекомендаціями виробника. Про використання рідких засобів для прання читайте на стор. . Під час додавання засобу для прання не перевищуйте **позначку максимального рівня (А)**.

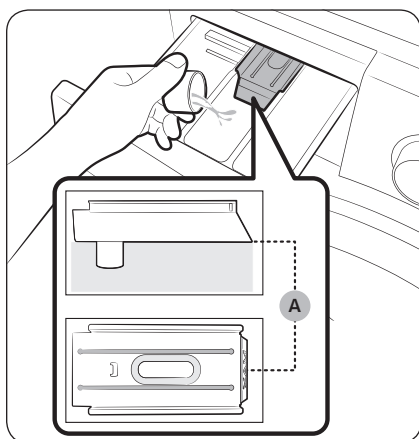

3. Додайте пом'якшувач для тканин у **III відсік для пом'якшувача**. Не перевищуйте **позначку максимального рівня (А)**. Під час останнього ополіскування до прання додається пом'якшувач.

Перед запуском

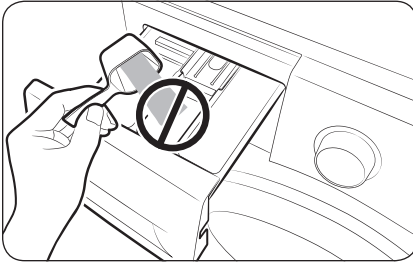
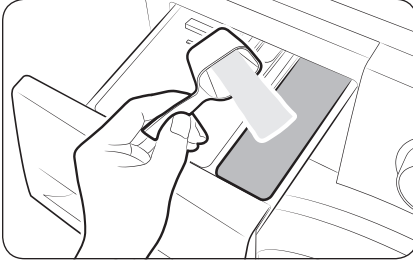

4. Якщо потрібно виконати попереднє прання, додайте пральний засіб у **I відсік для засобу для попереднього прання** згідно з інструкціями або рекомендаціями виробника.
5. Закрийте шухлядку для пральних засобів.





⚠ УВАГА

- Не засипайте пральний порошок у ємність для рідких засобів.
- Концентрований кондиціонер для тканин потрібно перед застосуванням розводити водою.
- Не додавайте засіб для основного циклу прання у **III відсік для пом'якшувача**.

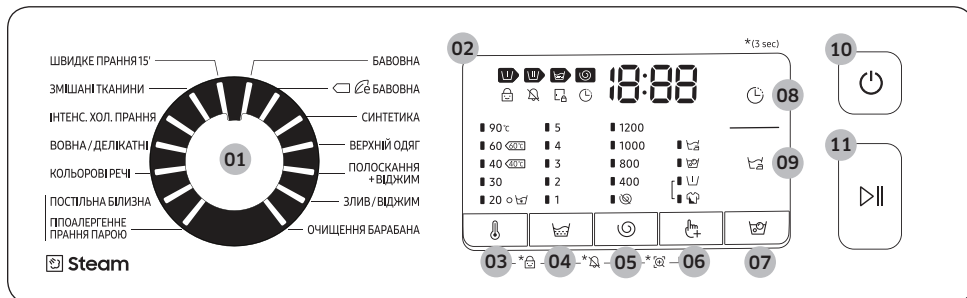
Експлуатація





Панель керування



01 Перемикач режимів	Поверніть диск, щоб вибрати режим.
02 Дисплей	<p>На дисплеї відображається інформація про поточний цикл та орієнтовний час до його завершення або ж інформаційний код у разі виникнення проблеми.</p> <p>ПРИМІТКА</p> <p>Фактичний час прання може відрізнятись від розрахункового часу, який спочатку відображався на панелі керування під час вибору режиму.</p>
03 Температура	Натисніть, щоб змінити температуру для поточного режиму.
04 Полоскання	Натисніть, щоб змінити кількість полоскань для поточного режиму. Залежно від режиму прання можна встановити щонайбільше 5 полоскань.
05 Віджим	<p>Натисніть, щоб змінити швидкість віджиму для поточного режиму. Швидкість віджиму (кількість обертів на хвилину) залежить від моделі.</p> <ul style="list-style-type: none"> • Затримання полоскання (без індикатора): призупиняється останній цикл полоскання, тому білизна залишається у воді. Перед вийманням білизни потрібно злити воду або ввімкнути цикл віджиму. <ul style="list-style-type: none"> - Для використання функції Затримання полоскання натискайте Віджим , доки не згаснуть усі індикатори параметра Віджим. • Без віджиму : барабан не відтискає білизну після останнього циклу зливання. <ul style="list-style-type: none"> - Для використання параметра Без віджиму натискайте Віджим , доки не ввімкнеться індикатор .
06 Параметри	Натискайте, щоб вибрати параметр Інтенсивне прання або Попереднє прання. Щоб скасувати вибір, натисніть кнопку ще раз.

Українська

Експлуатація

07 Замочування в піні 	<p>Натискайте цю кнопку, щоб увімкнути / вимкнути функцію Замочування в піні. Ця функція допомагає видаляти найрізноманітніші стійкі плями.</p> <ul style="list-style-type: none"> • Функція Замочування в піні допомагає виводити різні стійкі плями. • Коли функцію Замочування в піні ввімкнено, білизна ретельно вимочується у водяній піні для підвищення ефективності прання. • Функція Замочування в піні додає до 30 хвилин до часу прання і може використовуватися з такими 5 режимами: БАВОВНА, СИНТЕТИКА, ЗМІШАНІ ТКАНИНИ, ПОСТІЛЬНА БІЛИЗНА і ГІПОАЛЕРГЕННЕ ПРАННЯ ПАРЮЮ.
08 Відкладене прання 	<p>Функція Відкладене прання дає змогу встановити час завершення прання для вибраного режиму. Залежно від налаштувань час запуску циклу визначатиметься згідно з внутрішнім алгоритмом машини. Таке налаштування, зокрема, стане в пригоді для програмування пральної машини на завершення прання тоді, коли ви зазвичай повертаєтеся додому з роботи.</p> <ul style="list-style-type: none"> • Натискайте, щоб вибрати попереднє налаштування в годинах.
09 Легке прасування 	<p>Використовується для зменшення кількості складок під час віджиму, завдяки чому білизну легше прасувати.</p> <ul style="list-style-type: none"> • Режим Легке прасування доступний лише для таких програм прання: БАВОВНА,  БАВОВНА, СИНТЕТИКА, ЗМІШАНІ ТКАНИНИ, ІНТЕНС. ХОЛ. ПРАННЯ, КОЛЬОРОВІ РЕЧІ, ПОСТІЛЬНА БІЛИЗНА, ГІПОАЛЕРГЕННЕ ПРАННЯ ПАРЮЮ.
10 Живлення	<p>Натисніть цю кнопку, щоб увімкнути/вимкнути пральну машину.</p>
11 Пуск/Пауза	<p>Натисніть, щоб почати або зупинити роботу.</p>

*(3 сек): натисніть і втримуйте протягом 3 секунд.

Прості кроки для запуску

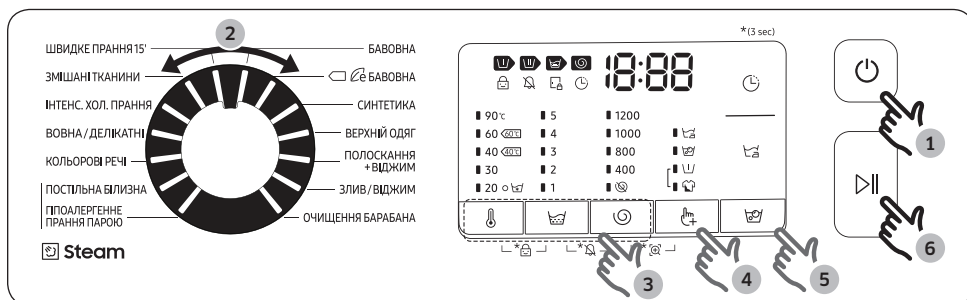

1. Натисніть кнопку **Живлення**, щоб увімкнути пральну машину.
2. За допомогою **перемикача режимів** виберіть потрібний режим.
3. За потреби змініть налаштування режиму (**Температура** 🌡️, **Полоскання** 🧼 і **Віджим** 🌀).
4. Щоб додати налаштування, натисніть кнопку **Параметри** ⚙️. Натисніть кнопку ще раз, щоб вибрати потрібний пункт.
5. Для зручності на машині передбачено прості для доступу кнопки: **Замочування в піні** 🧼, **Відкладене прання** ⌚ і **Легке прасування** 🧺. Щоб скористатися тим чи іншим налаштуванням, натисніть потрібну кнопку.
6. Натисніть кнопку **Пуск/Пауза**.

Зміна режиму під час роботи пральної машини

1. Натисніть кнопку **Пуск/Пауза**, щоб зупинити роботу.
2. Виберіть інший режим.
3. Натисніть кнопку **Пуск/Пауза** ще раз, щоб запустити новий режим.

Додавання речей під час роботи пристрою

1. Натисніть кнопку **Пуск/Пауза**, щоб зупинити роботу.
2. Відкрийте дверцята й покладіть у барабан додаткові речі.
3. Закрийте дверцята й знову натисніть кнопку **Пуск/Пауза**, щоб відновити роботу.

Експлуатація

Огляд режимів

Стандартні режими

Режим	Опис	Макс. завантаження (кг)	
		Модель на 8 кг	Модель на 7 кг
БАВОВНА	<ul style="list-style-type: none">Для бавовняних речей, постільної та натільної білизни, скатертин, рушників чи сорочок. Час прання і кількість полоскань налаштовуються автоматично відповідно до завантаження.Для чищення слабозабруднених бавовняних речей за номінальної температури 20 °С.	Максимальне	Максимальне
 БАВОВНА	<ul style="list-style-type: none">Оптимально підходить для прання бавовняних речей, постільної та натільної білизни, скатертин, рушників чи сорочок і при цьому споживається менше електроенергії. З міркувань економії електроенергії дійсна температура прання може бути нижчою, ніж вказано.	Максимальне	Максимальне
СИНТЕТИКА	<ul style="list-style-type: none">Для одягу, виготовленого з поліестеру (діолен, тревіра), поліаміду (перлон, нейлон) чи інших подібних тканин.	3,0	3,0
ВЕРХНІЙ ОДЯГ	<ul style="list-style-type: none">Цей режим слід використовувати для верхнього одягу, лижних і спортивних костюмів, виготовлених із практичного матеріалу: спандексу, стрейчу або мікрофібри.	2,0	2,0
ПОЛОСКАННЯ+ВІДЖИМ	<ul style="list-style-type: none">Застосовується додаткове полоскання після застосування пом'якшувача для тканин.	Максимальне	Максимальне
ЗЛИВ/ВІДЖИМ	<ul style="list-style-type: none">Злив води з барабана й запуск додаткового віджиму для ефективнішого висушування одягу.	Максимальне	Максимальне

Режим	Опис	Макс. завантаження (кг)	
		Модель на 8 кг	Модель на 7 кг
ОЧИЩЕННЯ БАРАБАНА	<ul style="list-style-type: none"> Очищує барабан від бруду та вбиває бактерії. Запускайте цей режим через кожні 40 циклів прання, не додаючи ані засобу для прання, ані відбілювача. Після кожних 40 циклів прання відображається відповідне повідомлення. Перевірте, чи барабан порожній. Не використовуйте жодних хімічних засобів для чищення барабана. 	-	-
ШВИДКЕ ПРАННЯ 15'	<ul style="list-style-type: none"> Використовується для злегка забруднених речей вагою до 2,0 кг, які потрібно швидко випрати. Використовуйте не більше 20 г засобу для прання. Використання більше 20 г засобу для прання може призвести до появи залишків засобу на речах. Якщо використовується рідкий засіб для прання, залийте не більше 20 мл засобу. 	2,0	2,0
ЗМІШАНІ ТКАНИНИ	<ul style="list-style-type: none"> Для змішаних речей із бавовняних і синтетичних тканин. 	3,5	3,0
ІНТЕНС. ХОЛ. ПРАННЯ	<ul style="list-style-type: none"> Режим екопрання з бульбашками за низької температури дає змогу знизити споживання електроенергії. 	3,5	3,0
ВОВНА/ДЕЛІКАТНІ	<ul style="list-style-type: none"> Підходить для прання вовняних речей, які можна прати в пральній машині, і делікатних тканин, наприклад бюстгальтерів, білизни (шовкової) і виробів з інших тканин, призначених для ручного прання. Режим ВОВНА/ДЕЛІКАТНІ використовує легке погоддування й замочування, захищаючи тканину від збігання й пошкодження. Рекомендовано використовувати нейтральний і рідкий миючий засіб. 	2,0	1,5



Експлуатація



Режим	Опис	Макс. завантаження (кг)	
		Модель на 8 кг	Модель на 7 кг
КОЛЬОРОВІ РЕЧІ	<ul style="list-style-type: none"> Застосовується додаткове полоскання й менша швидкість віджиму для дбайливого прання та ретельного ополіскування. 	3,5	3,0

Режими прання парою

Режим	Опис	Макс. завантаження (кг)	
		Модель на 8 кг	Модель на 7 кг
ПОСТІЛЬНА БІЛИЗНА	<ul style="list-style-type: none"> Для прання покривал, простирадл, підковдр тощо. Для досягнення найкращого результату перить постільну білизну одного типу. 	2,0	1,5
ГІПОАЛЕРГЕННЕ ПРАННЯ ПАРОЮ	<ul style="list-style-type: none"> Для одягу з бавовни чи льняної тканини, які безпосередньо торкаються шкіри, наприклад спідньої білизни. Для оптимальної обробки парою виберіть температуру 60 °C або вищу. Цикли обробки парою передбачають антиалергічну й антибактеріальну дію (стерилізацію). 	3,5	3,0

Під час використання режиму пари може не бути видно, або вона може бути відсутня.



Параметри

Параметр	Опис
 Попереднє прання	<ul style="list-style-type: none"> Перед основним циклом прання буде додаватись цикл попереднього прання.
 Інтенсивне прання	<ul style="list-style-type: none"> Використовується для сильно забруднених речей. Тривалість роботи кожного циклу довша, ніж звичайно.



Відкладене прання

Пральну машину можна налаштувати на відкладене автоматичне завершення прання, вибравши затримку від 1 до 19 годин (з кроком збільшення 1 година). Година, що відображається, позначає час завершення прання.

1. Виберіть режим. Потім, якщо потрібно, змініть налаштування режиму.
2. Натискайте кнопку **Відкладене прання** , доки не буде встановлено потрібний час завершення.
3. Натисніть кнопку **Пуск/Пауза**.
Увімкнеться відповідний індикатор із працюючим годинником.
4. Щоб скасувати функцію **Відкладене прання** , вимкніть і знову увімкніть пральну машину за допомогою кнопки **Живлення**.

Приклад із практики

Потрібно завершити двогодинний режим через 3 години від цього моменту. Для цього необхідно увімкнути додаткову функцію Відкладене прання для поточного режиму прання, вибрати 3 години й натиснути кнопку **Пуск/Пауза** о 2:00 п.п. Що відбудеться далі? Пральна машина розпочне роботу о 3:00 п.п. і завершить роботу о 5:00 п.п. Нижче наведена часова лінійка для цього прикладу.







Експлуатація

Спеціальні функції

Налаштування

Замок від дітей

Щоб уникнути нещасних випадків із дітьми, функція Замок від дітей блокує всі кнопки, окрім кнопки **Живлення**.



- Щоб застосувати функцію Замок від дітей, одночасно натисніть і втримуйте кнопки **Температура**  і **Полоскання**  протягом 3 секунд.
- Щоб скасувати функцію Замок від дітей, одночасно натисніть і втримуйте кнопки **Температура**  і **Полоскання**  протягом 3 секунд.

ПРИМІТКА

- У режимі Замок від дітей спершу слід скасувати функцію Замок від дітей, щоб додати засіб для прання чи білизну.
- Це налаштування зберігатиметься навіть після перезапуску машини.

Вимкнення звукового сповіщення

Звукове сповіщення про завершення прання можна ввімкнути або вимкнути. Проте інші звукові сигнали працюватимуть.

- Щоб вимкнути звук сповіщення, одночасно натисніть і втримуйте кнопки **Полоскання**  та **Віджим**  протягом 3 секунд.
- Щоб увімкнути звукове сповіщення, знову втримуйте дві вищевказані кнопки протягом 3 секунд.

Обслуговування

Для запобігання погіршенню продуктивності і для продовження терміну експлуатації пральної машини підтримуйте її чистоту.

ОЧИЩЕННЯ БАРАБАНА

Регулярно застосовуйте цей режим для очищення барабана й усунення з нього бактерій. За цього режиму вода нагрівається до 60–70 °С, а також усувається бруд, який накопився в гумовій прокладці дверцят.

1. Натисніть кнопку **Живлення**, щоб увімкнути пральну машину.
2. Установіть **перемикач режимів** у положення **ОЧИЩЕННЯ БАРАБАНА**.
3. Натисніть і втримуйте кнопку **Пуск/Пауза**.

ПРИМІТКА

- Температура води в режимі **ОЧИЩЕННЯ БАРАБАНА** становить 70 °С, і її неможливо змінити.
- Режим **ОЧИЩЕННЯ БАРАБАНА** рекомендовано застосовувати через кожні 40 циклів прання.
- Для запобігання утворенню вапняного нальоту додайте належну кількість засобу для прання залежно від жорсткості води або додайте разом із ним пом'якшувач для води.

Нагадування режиму **ОЧИЩЕННЯ БАРАБАНА**

Залежно від моделі, нагадування режиму **ОЧИЩЕННЯ БАРАБАНА** може мати вигляд значка або світлодіода.

Піктограма засвічується на панелі керування.

Світлодіод засвічується поруч із кнопкою **ОЧИЩЕННЯ БАРАБАНА** або в області параметрів на панелі керування.

- Нагадування **ОЧИЩЕННЯ БАРАБАНА** блимає на панелі керування кожні 40 циклів прання. Рекомендуємо регулярно запускати **ОЧИЩЕННЯ БАРАБАНА**.
- Після першого блимання нагадування його можна ігнорувати (до 6-ти циклів прання поспіль). Нагадування перестане з'являтися після 7^{го} прання. Однак воно з'явиться знову після наступних 40 циклів прання.
- Навіть, якщо останню процедуру зупинено, повідомлення "0" може залишитися.
- Можна записати номер циклу **ОЧИЩЕННЯ БАРАБАНА**, натиснувши кнопку **Живлення**. Машину не буде зупинено або вимкнено, але номер циклу буде позначено.
- Навіть якщо напис "0" не зникне, машина працюватиме нормально.
- З гігієнічних міркувань рекомендуємо запускати цикл регулярно.





Обслуговування

Smart Check

Щоб увімкнути цю функцію, потрібно спочатку завантажити програму Samsung Smart Washer із Play Store або Apple Store й установити її на мобільному пристрої з камерою.

Функцію Smart Check оптимізовано для Galaxy й iPhone (лише для відповідних моделей).

1. Коли пральна машина виявляє проблему, що потребує перевірки, на дисплеї з'являється інформаційний код. Щоб активувати режим Smart Check, одночасно натисніть і втримуйте кнопки **Віджим**  та **Опції**  протягом 3 секунд.
2. Пральна машина запустить процедуру самодіагностики. У разі виявлення проблеми на дисплеї з'явиться інформаційний код.
3. Запустіть програму Samsung Smart Washer на своєму мобільному пристрої й натисніть кнопку Smart Check.
4. Піднесіть мобільний пристрій камерою до дисплея пральної машини. Програма автоматично розпізнає інформаційний код.
5. Якщо інформаційний код розпізнано правильно, програма надасть докладні відомості про проблему й можливі її вирішення.

ПРИМІТКА

- Назва функції Smart Check може різнитися залежно від мови.
- Якщо дисплей пральної машини відбиває світло, програма може не розпізнати інформаційний код.
- Якщо програма кілька разів поспіль не розпізнає код функції Smart Check, інформаційний код слід ввести на екрані програми вручну.



Аварійний злив

У випадку раптового вимкнення живлення злийте воду з барабана, перш ніж виймати з нього речі.

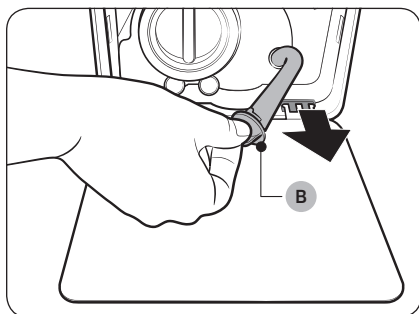
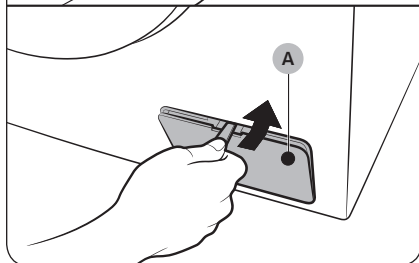
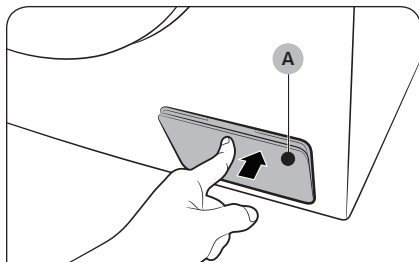

1. Вимкніть живлення пральної машини та від'єднайте її від мережі.
2. Відкрийте кришку фільтра (A).
 - ТИП 1: обережно натисніть верхню частину кришки фільтра (A), щоб відкрити її.
 - ТИП 2: за допомогою монети або тонкого металевого предмета відкрийте кришку фільтра (A).
3. Установіть біля кришки порожню велику посудину й дотягніть до неї трубку аварійного зливу, утримуючи заглушку трубки (B).



Обслуговування

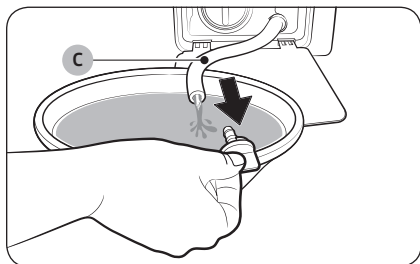

4. Відкрийте заглишку, щоб вода з трубки аварійного зливу (С) потекла в посудину.
5. Коли закінчите, закрийте заглишку і поставте на місце трубку. Потім закрийте кришку фільтра.

ПРИМІТКА

Використовуйте ємність великого об'єму, оскільки води в барабані може виявитися більше, ніж очікувалося.

Чищення

Поверхня пральної машини

Використовуйте м'яку ганчірку з неабразивним миючим засобом для побутових виробів. Не розпилюйте воду на пральну машину.

Сітчастий фільтр

Сітчастий фільтр шланга подачі води потрібно чистити щонайменше раз або двічі на рік.

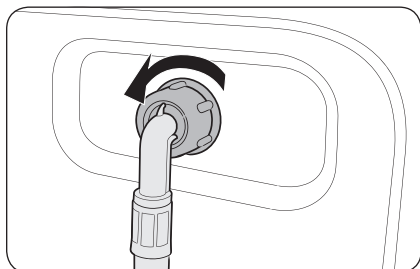

1. Вимкніть пральну машину і від'єднайте кабель живлення від мережі.
2. Закрийте кран подачі води.
3. Відкрутіть і від'єднайте шланг подачі води від задньої стінки пральної машини. Накрийте шланг ганчіркою, щоб з нього не потекла вода.

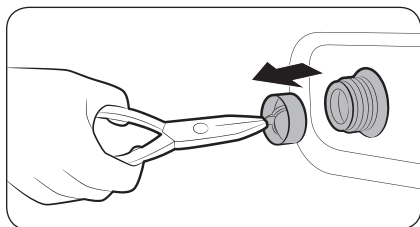

4. За допомогою плоскогубців вийміть сітчастий фільтр із впускного клапана.
5. Опустіть сітчастий фільтр глибоко у воду так, щоб різьбове з'єднання занурилось у воду.
6. Повністю висушіть сітчастий фільтр у затінку.
7. Встановіть сітчастий фільтр у впускний клапан і під'єднайте до клапана шланг подачі води.
8. Відкрийте кран подачі води.

ПРИМІТКА

Якщо сітчастий фільтр засмічений, на екрані з'явиться інформаційний код "4С".



Фільтр для сміття

Чистьте фільтр для сміття двічі на місяць, щоб бруд не накопичувався. Засмічення фільтра для сміття може призвести до зниження ефекту бульбашок.

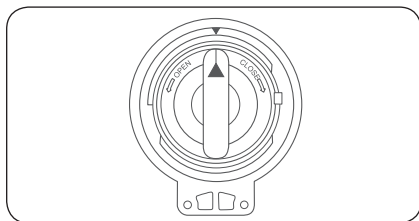
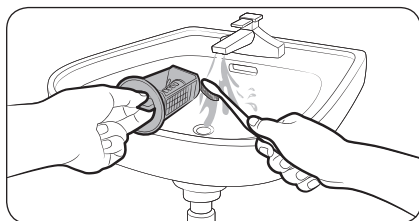
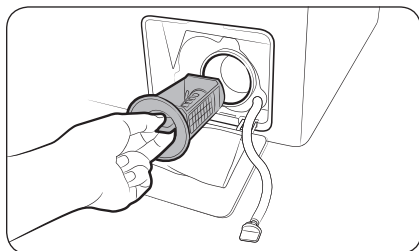

1. Вимкніть пральну машину і від'єднайте кабель живлення від мережі.
2. Злийте залишки води з барабана. Див. розділ "Аварійний злив".
3. Обережно натисніть на верхню частину кришки фільтра, щоб відкрити її.
4. Поверніть ручку фільтра для сміття вліво та злийте воду.
5. Почистьте фільтр для сміття м'якою щіткою. Упевніться, що ніщо не заважатиме рухові пропелера зливного насоса, який знаходиться всередині фільтра.
6. Знову встановіть фільтр для сміття й поверніть ручку фільтра вправо.

ПРИМІТКА

- Деякі фільтри для сміття оснащено запобіжною ручкою для запобігання нещасним випадкам унаслідок дій дітей. Щоб відкрити запобіжну ручку фільтра для сміття, натисніть і поверніть її проти годинникової стрілки. Пружинний механізм запобіжної ручки відкриє фільтр.
- Щоб закрити запобіжну ручку фільтра для сміття, поверніть її за годинниковою стрілкою. Від пружини іде гуркітливий звук, і це нормально.

ПРИМІТКА

Якщо фільтр для сміття засмічений, на екрані з'явиться інформаційний код "5C".

УВАГА

- Після чищення фільтра перевірте, чи належно закрита ручка фільтра. В іншому випадку з фільтра може витікати вода.
- Після чищення перевірте, чи фільтр встановлено належним чином. В іншому випадку пральна машина може не працювати або з неї може витікати вода.



Обслуговування

Шухлядка для засобів для прання

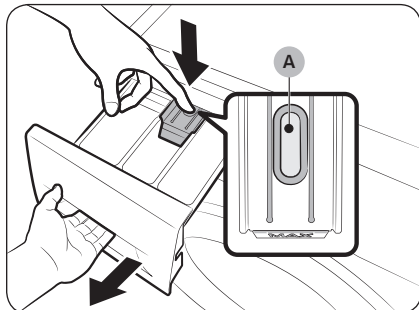

1. Утримуючи **важіль вивільнення (А)** усередині шухлядки, витягніть її.

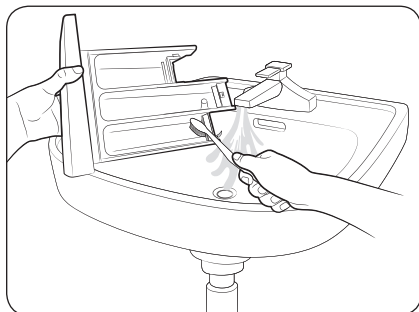

2. Промийте частини шухлядки м'якою щіткою під проточною водою.

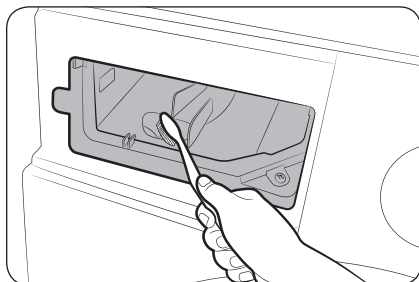

3. Видаліть із заглиблення в шухлядці залишки засобу для прання й вапняний наліт за допомогою йоржика.
4. Вставте важіль вивільнення та ємність для рідких засобів назад у шухлядку.
5. Натисніть на шухлядку, щоб закрити її.

ПРИМІТКА

Щоб вимити залишки засобу для прання, увімкніть режим **ПОЛОСКАННЯ+ВІДЖИМ** із пустим барабаном.



Відновлення роботи після замерзання

Пральна машина може замерзнути, якщо температура повітря навколишнього середовища опускається нижче 0 °С.

1. Вимкніть пральну машину і від'єднайте кабель живлення від мережі.
2. Вилейте трохи теплої води на кран, щоб шланг подачі води можна було від'єднати.
3. Від'єднайте шланг подачі води і замочіть його в теплій воді.
4. Залийте теплу воду в барабан і залиште її там на 10 хвилин.
5. Під'єднайте шланг подачі води до водопровідного крана повторно.

ПРИМІТКА

Якщо пральна машина й надалі не працює належним чином, повторюйте наведені вище дії, допоки вона не запрацює належним чином.

Приготування машини до тривалого простою

Не залишайте пральну машину без роботи на тривалий час. Якщо потрібно залишити машину, злийте воду з пральної машини і від'єднайте її від мережі.

1. Поверніть **перемикач режимів** у положення **ПОЛОСКАННЯ+ВІДЖИМ**.
2. Спорожніть барабан і натисніть кнопку **Пуск/Пауза**.
3. Після завершення програми закрийте водопровідний кран і від'єднайте шланг подачі води.
4. Вимкніть пральну машину і від'єднайте кабель живлення від мережі.
5. Відкрийте дверцята, щоб барабаном циркулювало повітря.

Усунення несправностей

Пункти для перевірки

Якщо пральна машина не працює належним чином, спершу перегляньте наведену нижче таблицю й спробуйте виконати запропоноване в ній.

Проблема	Дії
Не запускається.	<ul style="list-style-type: none"> Перевірте, чи машина підключена до електромережі. Перевірте, чи дверцята належно закриті. Перевірте, чи відкриті крани подачі води. Натисніть або торкніться кнопки Пуск/Пауза, щоб запустити пральну машину. Перевірте, чи не активна функція Замок від дітей . Перш ніж пральна машина почне заповнюватися водою, вона кілька разів клацне, щоб перевірити блокування дверцят, і виконає швидкий злив води. Перевірте запобіжник або ввімкніть автоматичний вимикач.
Тиск води недостатній чи вода не подається взагалі.	<ul style="list-style-type: none"> Повністю відкрийте кран подачі води. Перевірте, чи дверцята належно закриті. Перевірте, чи не замерз шланг подачі води. Перевірте, чи шланг подачі води не заломлений і не забитий. Перевірте, чи достатній тиск води.
Після завершення циклу прання у шухлядці для засобів для прання залишаються рештки засобу для прання.	<ul style="list-style-type: none"> Перевірте, чи в машині достатній тиск води під час прання. Перевірте, чи засіб для прання додано у центральний відсік шухлядки для засобів для прання. Перевірте, чи ковпачок для засобу для полоскання встановлено належним чином. У разі використання гранульованого засобу для прання перемикач засобів для прання має бути у верхньому положенні. Вийміть ковпачок для засобу для полоскання і почистіть шухлядку для засобів для прання.
Пральна машина сильно вібрує чи шумить.	<ul style="list-style-type: none"> Перевірте, чи машину встановлено на рівній, твердій і не ковзкій підлозі. Якщо підлога не рівна, вирівняйте машину, відрегулювавши ніжки. Упевніться, що транспортувальні болти знято. Перевірте, чи машина не торкається інших предметів. Перевірте, чи білизну завантажено рівномірно. Під час звичайної роботи двигун машини може шуміти. Спецодяг і одяг із металевими прикрасами можуть створювати шум під час прання. Це нормально. Шум можуть створювати деякі металеві предмети, наприклад монети. Після прання вийміть ці предмети з барабана чи фільтра.

Проблема	Дії
<p>Машина не спускає воду та/або не відтискає білизну.</p>	<ul style="list-style-type: none"> • Перевірте, чи не зігнутий зливний шланг на всьому шляху до зливної системи. Якщо на шляху стоку води є перешкода, зверніться в центр обслуговування. • Перевірте, чи фільтр для сміття не заблоковано. • Закрийте дверцята й натисніть кнопку Пуск/Пауза або торкніться її. З міркувань безпеки барабан пральної машини не обертатиметься й не сушитиме речі, якщо дверцята відчинені. • Перевірте, чи не замерз або чи не засмічений зливний шланг. • Упевніться, що зливний шланг під'єднано до чистої системи зливання води. • Якщо до пральної машини не подається належне живлення, вона може тимчасово не зливати воду або не відтискати білизну. Щойно до машини буде подано відповідне живлення, вона знову працюватиме належним чином. <p>Не працює функція віджиму.</p> <ul style="list-style-type: none"> • Упевніться, що білизна рівномірно розподілена. • Перевірте, чи машину встановлено на рівну стійку поверхню. • Перерозподіліть завантаження. Якщо потрібно випрати лише одну річ (наприклад, халат або джинси), результат віджиму може бути незадовільним, і на дисплеї з'явиться повідомлення про помилку "Ub".
<p>Не відкриваються дверцята.</p>	<ul style="list-style-type: none"> • Натисніть або торкніться кнопки Пуск/Пауза, щоб зупинити пральну машину. • Потрібно трішки почекати, щоб механізм блокування дверей вимкнувся. • Дверцята можна відкрити лише через 3 хвилини після зупинки або вимкнення машини. • Упевніться, що всю воду з барабана злило. • Дверцята можуть не відкриватися, якщо в барабані залишається вода. Злийте воду з барабана і відкрийте дверцята вручну. • Упевніться, що індикатор функції блокування дверцят вимкнено. Індикатор функції блокування дверцят згасне після того, як з пральної машини буде злито воду.
<p>Утворюється надто багато піни.</p>	<ul style="list-style-type: none"> • Перевірте, чи використовується належний тип засобу для прання відповідно до рекомендацій. • Використовуйте високоефективний засіб для прання для запобігання утворенню надмірної піни. • Зменшуйте кількість засобу для прання за таких умов: якщо вода м'яка, для невеликих завантажень чи для прання речей із незначними забрудненнями. • Не рекомендується використання засобів для прання, які не є високоефективними.



Усунення несправностей

Проблема	Дії
Неможливо додати засіб для прання.	<ul style="list-style-type: none"> Перевірте кількість засобу для прання і пом'якшувача для тканин і чи не перевищено обмеження щодо максимальної їх кількості.
Машина зупиняється.	<ul style="list-style-type: none"> Вставте кабель живлення у розетку з електричним струмом. Перевірте запобіжник або ввімкніть автоматичний вимикач. Закрийте дверцята й натисніть кнопку Пуск/Пауза, щоб запустити пральну машину. З міркувань безпеки барабан пральної машини не обертатиметься й не сушитиме речі, якщо дверцята відчинені. Перш ніж пральна машина почне заповнюватися водою, вона кілька разів клацне, щоб перевірити блокування дверцят, і виконає швидкий злив води. Можливо, це пауза в циклі чи період замочування. Трохи зачекайте. Можливо, пральна машина запуститься. Перевірте, чи не забився сітчастий фільтр між шлангом подачі води й водопровідним краном. Періодично чистьте сітчастий фільтр. Якщо до пральної машини не подається належне живлення, вона може тимчасово не зливати воду або не відтискати білизну. Щойно до машини буде подано відповідне живлення, вона знову працюватиме належним чином.
Машина наповнюється водою невідповідної температури.	<ul style="list-style-type: none"> Відкрийте повністю обидва водопровідні крани. Перевірте, чи правильно вибрано температуру. Перевірте, чи шланги під'єднано до відповідних кранів. Промийте водопроводи. Упевніться, що водонагрівач налаштовано на режим подачі води з-під крана з температурою щонайменше 120 °F (49 °C). Також перевірте ємність нагрівача води та швидкість відновлення. Від'єдняйте шланги і почистіть сітчастий фільтр. Сітчастий фільтр може бути засмічений. Поки пральна машина наповнюється водою, температура води може змінюватися, оскільки функція автоматичного контролю температури перевіряє температуру води, що подається. Це нормально. Поки пральна машина наповнюється водою, можна помітити, як кризь дозатор проходить лише гаряча та/або лише холодна вода, коли вибрано прання в холодній чи гарячій воді. Це нормально для функції автоматичного контролю температури, оскільки пральна машина визначає температуру води.
У кінці циклу прання білизна надто волога.	<ul style="list-style-type: none"> Використовуйте високу або надвисоку швидкість відтискання. Використовуйте високоефективний засіб для прання для запобігання утворенню надмірної піни. Завантажено надто мало білизни. Дуже мале завантаження (одна чи дві речі) може бути незбалансоване і повністю не відтискатися. Перевірте, чи не перекручений або чи не засмічений зливний шланг.



Проблема	Дії
Витік води.	<ul style="list-style-type: none"> • Перевірте, чи дверцята належно закриті. • Перевірте щільність усіх з'єднань шлангів. • Перевірте, чи кінець зливного шланга належним чином встановлено та припасовано до системи зливу. • Уникайте перенавантаження пральної машини. • Використовуйте високоефективний засіб для прання для запобігання утворенню надмірної піни.
Залишається неприємний запах.	<ul style="list-style-type: none"> • Надмірна піна збирається в заглибленнях і може викликати неприємні запахи. • Для дезінфікування періодично запускайте цикл очищення. • Чистьте ущільнювач дверцят (мембрану). • Після завершення циклу очищення висушіть внутрішню частину машини.
Не видно бульбашок (лише для моделей із функцією Замочування в піні).	<ul style="list-style-type: none"> • У разі перевантаження машини бульбашок може не бути видно. • Якщо білизна сильно забруднена, бульбашки можуть не утворюватися.
Збільшений час прання.	<ul style="list-style-type: none"> • Фактичний час прання може відрізнятись від розрахункового часу, який спочатку відображався на панелі керування під час вибору режиму.

Якщо проблему не вдається усунути, зверніться до місцевого центру обслуговування Samsung.

Усунення несправностей

Інформаційні коди

У разі збою в роботі пральної машини на екрані з'являється інформаційний код. Перегляньте таблицю нижче і спробуйте вирішити проблему.

Код	Дії
4C	<p>Не подається вода.</p> <ul style="list-style-type: none"> Перевірте, чи відкриті крани подачі води. Перевірте, чи не засмічені шланги подачі води. Перевірте, чи не замерзли крани подачі води. Перевірте, чи в машині достатній тиск води під час прання. Перевірте, чи належно підключені кран подачі холодної води й кран подачі теплої води. Почистіть сітчастий фільтр, оскільки він може бути засмічений. Коли відображається повідомлення "4C", пральна машина зливає воду протягом 3 хвилин. У цей час кнопка Живлення буде неактивною.
4C2	<ul style="list-style-type: none"> Упевніться, що шланг подачі холодної води надійно під'єднаний до крана подачі холодної води. Якщо він під'єднаний до крана подачі теплої води, в деяких режимах білизна може деформуватись.
5C	<p>Не зливається вода.</p> <ul style="list-style-type: none"> Перевірте, чи не замерз або чи не засмічений зливний шланг. Упевніться, що зливний шланг належно розміщений (залежно від типу під'єднання). Почистьте фільтр для сміття, оскільки він може бути засмічений. Перевірте, чи не зігнутий зливний шланг на всьому шляху до зливної системи. Якщо інформаційний код не зникає, зверніться до центру обслуговування споживачів.
dC	<p>Пральна машина використовується з відкритими дверцятами.</p> <ul style="list-style-type: none"> Перевірте, чи дверцята належно закриті. Перевірте, чи не застрягли у дверцятах речі.
OC	<p>Перелив води.</p> <ul style="list-style-type: none"> Перезапустіть машину після відтискання. Якщо інформаційний код не зникає, зверніться в місцевий центр обслуговування Samsung.
LC, LC1	<p>Перевірте зливний шланг.</p> <ul style="list-style-type: none"> Упевніться, що кінець зливного шланга не виведено на підлогу. Перевірте, чи не засмічений зливний шланг. Якщо інформаційний код не зникає, зверніться до центру обслуговування споживачів.

Код	Дії
ЗС	<p>Перевірте, чи працює двигун.</p> <ul style="list-style-type: none"> Спробуйте перезапустити цикл. Якщо інформаційний код не зникає, зверніться до центру обслуговування споживачів.
УС	<p>Слід перевірити електронну систему керування.</p> <ul style="list-style-type: none"> Перевірте, чи живлення подається належним чином. Якщо інформаційний код не зникає, зверніться до центру обслуговування споживачів.
	<p>Виявлено низьку напругу.</p> <ul style="list-style-type: none"> Упевніться, що кабель живлення підключено до розетки. Якщо інформаційний код не зникає, зверніться до центру обслуговування споживачів.
НС	<p>Перевірка нагрівання води до високої температури.</p> <ul style="list-style-type: none"> Якщо інформаційний код не зникає, зверніться до центру обслуговування споживачів.
1С	<p>Датчик рівня води не працює належним чином.</p> <ul style="list-style-type: none"> Спробуйте вимкнути живлення й перезапустити цикл. Якщо інформаційний код не зникає, зверніться до центру обслуговування споживачів.
АС	<p>Перевірка з'єднання між основною та вторинними друкованими платами.</p> <ul style="list-style-type: none"> Спробуйте вимкнути живлення й перезапустити цикл. Якщо інформаційний код не зникає, зверніться до центру обслуговування споживачів.
8С	<p>Датчик мікроелектромеханічних систем не працює належним чином.</p> <ul style="list-style-type: none"> Вимкніть машину й перезапустіть цикл. Якщо інформаційний код не зникає, зверніться до місцевого центру обслуговування Samsung.
АС6	<p>Перевірте з'єднання між основною друкованою платою та друкованою платою інвертора.</p> <ul style="list-style-type: none"> Залежно від стану пристрій може автоматично повернутися до звичайної роботи. Вимкніть машину й перезапустіть цикл. Якщо інформаційний код не зникає, зверніться до місцевого центру обслуговування Samsung.
0	<p>Машина автоматично не вимикається після останнього відтискання, а повідомлення "0" не зникає.</p> <ul style="list-style-type: none"> Машина працює нормально без запуску циклу ОЧИЩЕННЯ БАРАБАНА. Проте, з гігієнічних міркувань рекомендуємо запустити цикл.



Усунення несправностей

Код	Дії
Ub	<p>Не працює функція віджиму.</p> <ul style="list-style-type: none">• Упевніться, що білизна рівномірно розподілена.• Перевірте, чи машину встановлено на рівну стійку поверхню.• Перерозподіліть завантаження. Якщо потрібно випрати лише одну річ (наприклад, халат або джинси), результат віджиму може бути незадовільним, і на дисплеї з'явиться повідомлення про помилку "Ub".

Якщо будь-який інформаційний код продовжує з'являтися на екрані і надалі, зверніться в місцевий центр обслуговування Samsung.



Технічні характеристики

Таблиця символів догляду за тканинами

Подані в таблиці символи служать указівками щодо догляду за одягом. На етикетках з указівками щодо догляду за одягом зображені символи сушки, відбілювання, сушки та прасування або хімічисти, якщо потрібно. Використання цих символів забезпечує узгодженість подання інформації вітчизняними та іноземними виробниками одягу. Дотримуйтеся вказівок на етикетці, щоб збільшити строк служби одягу та уникнути проблем із пранням.

Прання

	Виварювання за 95 °С.
	Прання кольорової білизни за 60 °С.
	Прання кольорової білизни за 60 °С (прання слабкозабрудненої кольорової білизни).
	Прання кольорової білизни за 40 °С.
	Делікатне прання за 40 °С.
	Дуже делікатне прання за 40 °С.
	Бережне прання за 30 °С.
	Делікатне бережне прання за 30 °С.
	Дуже делікатне бережне прання за 30 °С.
	Ручне прання.
	Не прати.

ПРИМІТКА

Числами на цебрі позначаються максимальні значення температури прання в градусах Цельсія, які не слід перевищувати.

Відбілювання

	Дозволяється вибілювати будь-яким засобом.
	Дозволяється тільки кисневе відбілювання.
	Не відбілювати.

Сушіння

	Сушіння в барабані, що обертається / сушіння за температури 80 °С в нормальному режимі.
	Сушіння в барабані, що обертається / сушіння за температури 60 °С в делікатному режимі.
	Не можна сушити в сушарці
	Сушіння в підвішеному положенні.
	Сушіння виробу у вертикальному положенні без віджиму.
	Сушіння виробу в горизонтальному положенні.
	Сушіння виробу в горизонтальному положенні без віджиму.
	Сушіння в підвішеному положенні в тіні.
	Сушіння виробу у вертикальному положенні без віджиму в тіні.
	Сушіння виробу в горизонтальному положенні в тіні.
	Сушіння виробу в горизонтальному положенні без віджиму в тіні.

Технічні характеристики

ПРИМІТКА

- Точками позначається рівень сушіння в сушильній машині.
- Лініями позначається тип і місце сушіння.

Прасування

	Прасування за максимальної температури підшви праски 200 °С.
	Прасування за максимальної температури підшви праски 150 °С.
	Прасування за максимальної температури підшви праски 110 °С. Будьте обережні під час використання парових прасок (прасування без використання пари).
	Не прасувати.

ПРИМІТКА

Точками позначаються діапазони температур прасування (з регулятором, парові, дорожні праски та прасувальні машини).

Професійний догляд

	Професійна хімічстка в перхлоретилені та/або вуглеводні (важкі бензини) у нормальному режимі.
	Професійна хімічстка в перхлоретилені та/або вуглеводні (важкі бензини) у делікатному режимі.
	Професійна хімічстка у вуглеводні (важкі бензини) у нормальному режимі.
	Професійна хімічстка у вуглеводні (важкі бензини) у делікатному режимі.
	Не можна застосовувати хімічстку.

	Професійна мокра чистка.
	Делікатна професійна мокра чистка.
	Дуже делікатна професійна мокра чистка.
	Не можна використовувати мокру чистку.

ПРИМІТКА

- Літерами в колі позначаються розчинники (P, F), використовувані під час хімічстки або мокрої чистки (W).
- Як правило, лінією під символом позначається більш делікатна обробка (наприклад, делікатний режим для слабкозбрудненої білизни). Подвійною лінією позначається особливо делікатний рівень обробки.

Захист навколишнього середовища

- Цей виріб виготовлено з матеріалів, які підлягають повторній переробці. Утилізуючи цей виріб, дотримуйтеся місцевих норм з утилізації. Відріжте кабель живлення, щоб пристрій неможливо було під'єднати до мережі. Зніміть кришку, щоб діти й тварини не могли залізти та застрягнути всередині пристрою.
- Не перевищуйте кількість засобу для прання, указану виробником засобу.
- Використовуйте засоби для усунення плям і відбілювачі перед пранням лише тоді, коли це справді необхідно.
- Заощаджуйте воду й енергію, виконуючи прання з повним завантаженням машини (об'єм залежить від вибраної програми).

Технічний опис

Зірочки "*" позначають модель і означають будь-яку цифру (0–9) або літеру (A–Z).

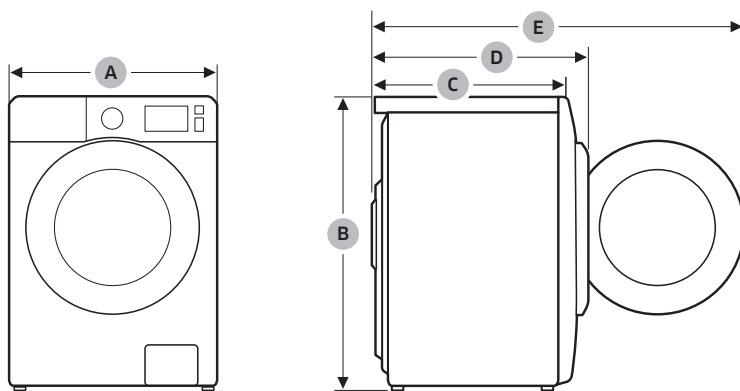

Технічні характеристики

Тип		Пральна машина з переднім завантаженням	
Модель		WW80A**2***	WW70A**2***
Розміри	A (Ширина)	600 мм	600 мм
	B (Висота)	850 мм	850 мм
	C (Глибина)	450 мм	450 мм
	D	525 мм	525 мм
	E	965 мм	965 мм
Тиск води		50–800 кПа	
Маса нетто		55,0 кг	52,0 кг (WW**A4****) 51,0 кг (WW**A5****)
Максимальна вага завантаження	Прання й віджим	8,0 кг	7,0 кг
Енергоспоживання	Прання і нагрівання	220–240 В змінного струму / 50 Гц	1900–2300 Вт
Швидкість обертання барабана під час відтискання		1200 об/хв	1200 об/хв

ПРИМІТКА

Дизайн і технічні характеристики виробу можуть бути змінені без повідомлення з метою вдосконалення пристрою.

Використовувати за призначенням в нормальних умовах

Рекомендований період: 7 років

Виробник залишає за собою право змінювати дизайн та специфікації без попереднього повідомлення

Енергетична ефективність (мікрофіша)

«*» Зірочки позначають модель і можуть змінюватися (0–9) або (A–Z).

Торговельна марка	SAMSUNG	SAMSUNG	
Модель	WW70A**28** WW70A**26** WW70A**25** WW70A**24** WW70A**23** WW70A**22** WW70A**21**	WW80A**28** WW80A**26** WW80A**25** WW80A**24** WW80A**23** WW80A**22** WW80A**21**	
Номінальна завантаженість (кг)	7,0	8,0	
Клас енергоефективності	A+++	A+++	
Енергоспоживання (кВт•г/рік) з урахуванням 220 стандартних циклів прання для програми прання бавовни при температурі 60 і 40 °C при повному та частковому завантаженні з використанням режиму низького споживання енергії (фактичне споживання енергії залежить від використання побутової пральної машини)	139	157	
Обсяг споживання електроенергії для стандартної програми прання бавовни* (кВт/год)	при температурі 60 °C при повному завантаженні	0,72	0,81
	при температурі 60 °C при частковому завантаженні	0,60	0,67
	при температурі 40 °C при частковому завантаженні	0,46	0,54
Середньозважена споживча потужність (Вт)	в режимі «вимкнено»	0,48	0,48
	в режимі очікування	5	5
Споживання води (л/рік) з урахуванням 220 стандартних циклів прання для програми прання бавовни при температурі 60 і 40 °C при повному та частковому завантаженні (фактичне споживання води залежить від використання побутової пральної машини)	7400	8700	



Технічні характеристики

Клас ефективності віджимання за шкалою від G (найменш ефективний) до A (найбільш ефективний)		B	B
Максимальна швидкість обертів барабана (об./хв) для стандартної програми прання бавовни, визначається як мінімальна у результаті порівняння швидкості обертів барабана під час прання при температурі 60 °C при повному завантаженні та температурі 40 °C при частковому завантаженні		1200	1200
Залишковий вміст вологи (%) для стандартної програми прання бавовни, що визначається як максимальний у результаті порівняння залишкового вмісту вологи під час прання при температурі 60 °C при повному завантаженні та температурі 40 °C при частковому завантаженні		53	53
Час виконання стандартної програми прання бавовни (хв.)	при температурі 60 °C при повному завантаженні	309	284
	при температурі 60 °C при частковому завантаженні	279	272
	при температурі 40 °C при частковому завантаженні	259	251
Тривалість режиму очікування (хв.)		3	3
Рівень акустичного поширення шуму в повітрі (дБА) за базовим значенням 1 пВт	під час прання бавовни при температурі 60 °C	57	57
	під час віджимання бавовни	75	75
Відомості щодо вбудовування пральної машини		NI	NI

*Стандартна програма прання бавовни при температурі 60 і 40 °C є програмою для прання, очищення звичайно забрудненої бавовни і найбільш ефективною для споживання енергії та води.



Інформація щодо основних програм прання

Модель	Програми	Температура (°C)	Вага (кг)	Тривалість програми (хв.)	Вміст залишкової вологи (%)	Споживання води (л/цикл)	Споживання енергії (кВт-год./цикл)
WW70A**28**	БАВОВНА	20	3,5	102	56	53	0,24
WW70A**26**	 БАВОВНА	40	3,5	259	53	30	0,46
WW70A**25**		60	3,5	279	53	30	0,60
WW70A**24**			7,0	299	53	38	0,72
WW70A**23**	СИНТЕТИКА	40	3,0	136	33	45	0,50
WW70A**22**							
WW70A**21**							
WW80A**28**	БАВОВНА	20	4,0	102	56	60	0,25
WW80A**26**	 БАВОВНА	40	4,0	251	53	34	0,54
WW80A**25**		60	4,0	272	53	34	0,67
WW80A**24**			8,0	284	53	46	0,81
WW80A**23**	СИНТЕТИКА	40	3,0	136	33	45	0,50
WW80A**22**							
WW80A**21**							

Дані у таблиці визначені за умов, вказаних у стандарті IEC60456/EN60456. Дійсні значення залежатимуть від способу використання пристрою.

Виробник:

Samsung Electronics Co., Ltd. ("Самсунг Електронікс Ко., Лтд.") 129, Самсунг-Ро, Енгтонг-Гу, Сувон, Кьонги-до, 16677, Республіка Корея

Імпортер:

ТОВ «Самсунг Електронікс Україна Компані», 01032, м. Київ, вул. Льва Толстого, 57

МАЄТЕ ЗАПИТАННЯ АБО ЗАУВАЖЕННЯ?

КРАЇНА	ТЕЛЕФОН	ВЕБСАЙТ
RUSSIA	8-800-555-55-55	www.samsung.com/ru/support
BELARUS	810-800-500-55-500	www.samsung.com/support
GEORGIA	0-800-555-555	www.samsung.com/support
ARMENIA	0-800-05-555	www.samsung.com/support
AZERBAIJAN	0-88-555-55-55	www.samsung.com/support
KAZAKHSTAN	8-10-800-500-55-500 (GSM: 7799)	www.samsung.com/kz_ru/support
UZBEKISTAN	00-800-500-55-500 (GSM: 7799)	www.samsung.com/uz_ru/support
KYRGYZSTAN	00-800-500-55-500 (GSM: 9977)	www.samsung.com/support
TAJIKISTAN	8-10-800-500-55-500 (GSM: 8888)	www.samsung.com/support
MONGOLIA	1800-25-55	www.samsung.com/support
UKRAINE	0-800-502-000	www.samsung.com/ua/support
MOLDOVA	+373-22-667-400	www.samsung.com/support



DC68-04335E-00