

Masina de spalat vase
Manual de Utilizare

ANGELO-FS60

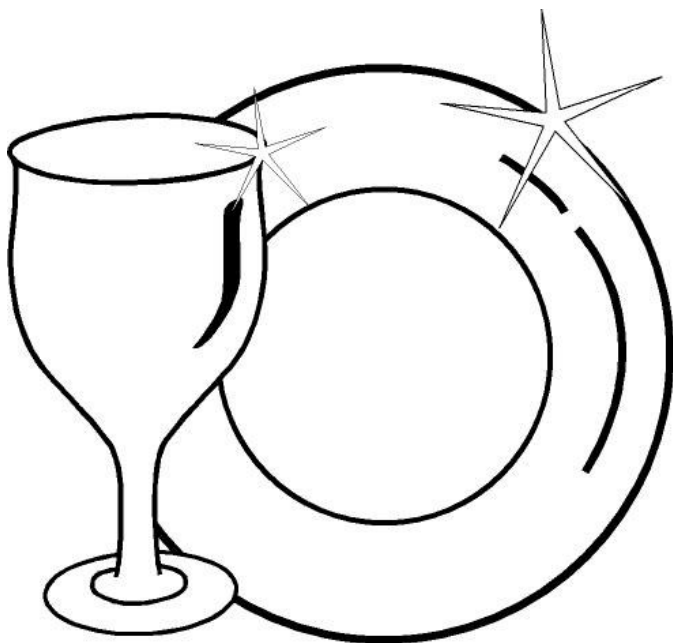

▲ Eurolux

CONTINUT

• Specificatii Tehnice	4
• Conformitate cu standarde si Teste	4
<i>Informatii de siguranta si Recomandari.....</i>	5
• Reciclare	5
• Informatii siguranta.....	5
• Recomandari	9
• Obiecte ce nu pot fi spalate la masina	9
<i>Instalarea masinii</i>	10
• Amplasarea masinii	10
• Conexiunea la apa	11
• Furtun alimentare cu apa.....	11
• Furtun evacuare apa.....	12
• Conexiuni electrice.....	14
• Asezarea masinii sub teighea	15
• Inainte de a utiliza masina	17
<i>Pregatirea masinii</i>	17
• Importanta decalcifierii apei	17
• Alimentare cu sare	17
• Testing strip.....	18
• Reglarea consumului de sare	19
• Folosirea detergentului	20
• Umplerea compartimentului detergent	20
• Detergent combinat	20
• Incarcarea cu aditiv clatire si setarile	21

<i>Incarcarea masinii de spalat</i>	22
• Suport farfurii.....	22
• Cosuri alternative	23
<i>Descroiere programe</i>	25
• Programe	25
<i>Selectarea programului și utilizarea mașinii.....</i>	26
• Utilizarea mașinii	28
• Monitorizarea programului	28
• Modificarea programului	28
• Anularea programului	29
• Oprirea mașinii	29
<i>Intretinere si Curatare.....</i>	30
• Filtre	30
• Suporturi spray	31
• Filtru furtun	31
<i>Coduri defectiuni si solutii</i>	32
<i>Informatii practice si utile</i>	34

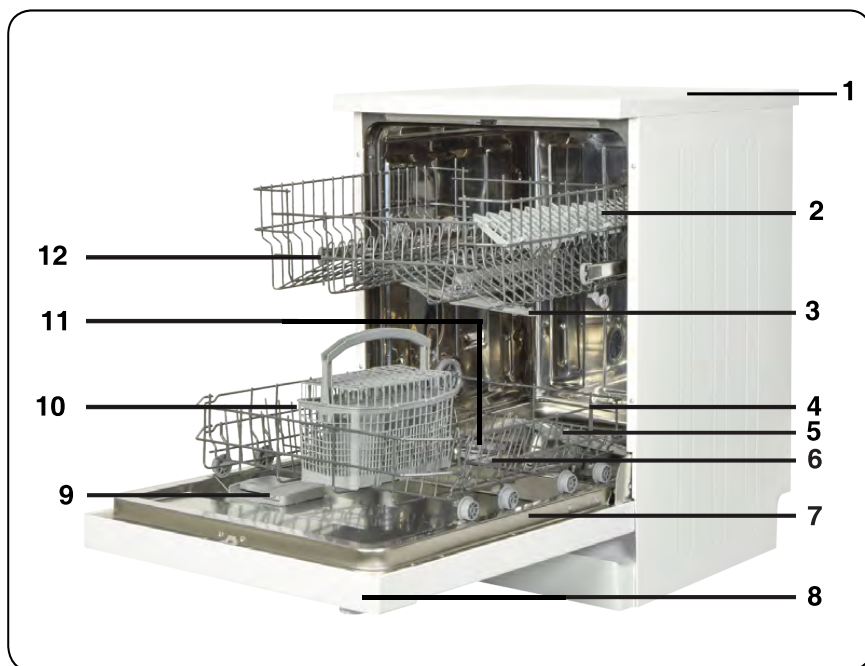

- | | | | |
|----|------------------------|-----|--|
| 1. | Blat | 7. | Eticheta |
| 2. | Cos superior cu gratar | 8. | Panou Control |
| 3. | Brat jet superior | 9. | Cumpartiment detergent si aditiv clatire |
| 4. | Cos inferior | 10. | Cos tacamuri |
| 5. | Brat jet inferior | 11. | Compartiment sare |
| 6. | Filtre | 12. | Sina cos superior |

Specificații tehnice

Capacitate	12 seturi
Înălțime	850 mm
Înălțime (fără blat)	820 mm
Lățime	598 mm
Adâncime	598 mm
Greutate netă	46 kg
Alimentare	220-240 V, 50 Hz
Putere totală	1900 W
Putere încălzire	1800 W
Putere pompă	100 W
Putere pompă evacuare	30 W
Presiune alimentare cu apă	0,03 MPa (0,3 bar)-1 MPa (10 bar)
Tensiune	10 A

Conformitate cu standardele și datele de test /

Declarație de conformitate UE

Acest produs este conform cerințelor tuturor directivelor UE aplicabile cuprinse în standardele armonizate corespunzătoare, ce furnizează aplicarea marcajul CE.

Avertisment important pentru utilizator: Pentru o copie al acestui manual, vă rugăm să contactați următoarea adresă:

"dishwasher@standardtest.info". În e-mailul dumneavoastră, vă rugăm să furnizați numele modelului și numărul de serie (20 de cifre) pe care îl găsiți pe ușa aparatului.

INFORMAȚII DE SIGURANȚĂ ȘI RECOMANDĂRI

Reciclare

- Anumite componente și ambalajul mașinii au fost produse din materiale reciclabile.
- Componentele din plastic sunt marcate cu prescurtările internaționale: (>PE< , >PS< , >POM<, >PP<,)
- Componentele din carton au fost produse din hârtie reciclată și acestea trebuie eliminate la punctele de colectare a deșeurilor de hârtie în vederea reciclării.
- Aceste materiale nu trebuie aruncate împreună cu deșeurile menajere. Trebuie predate centrelor de reciclare.
- Contactați centrele de reciclare pentru a obține informații asupra metodelor și punctelor de colectare.

Informații de siguranță

Când mașina vă este livrată

- Verificați dacă mașina sau ambalajul a fost avariat. Nu porniți niciodată o mașină avariata, contactați imediat un service autorizat.
- Îndepărtați ambalajul după cum este indicat și eliminați-le conform reglementărilor.

Recomandări cu privire la instalarea mașinii de spălat vase

- Alegeți un loc stabil, sigur, potrivit pentru a amplasa mașina.
- Efectuați montajul și conexiunile mașinii de spălat vase urmând instrucțiunile.
- Această mașină de spălat trebuie montată și reparată numai de service autorizat.
- Folosiți numai piese de schimb originale.

- Înainte de montaj, asigurați-vă că mașina este deconectată.
- Verificați dacă sistemul de siguranță intern este conectat conform reglementărilor.
- Toate conexiunile electrice trebuie să fie compatibile cu valorile indicate pe eticheta mașinii.
- Asigurați-vă că nu așezați mașina pe cablul de alimentare.
- Nu utilizați niciodată un cablu prelungitor sau prize multiple pentru a crea o conexiune. Priza trebuie să fie accesibilă după ce mașina a fost montată.
- După montarea mașinii într-un loc potrivit, lăsați-o să funcționeze goală prima dată.

Folosirea zilnică

- Această mașină este destinată exclusiv uzului casnic, nu o folosiți în alte scopuri. Folosirea comercială va anula garanția.
- Nu stați sau plasați o sarcină pe ușa deschisă a mașinii de spălat vase, aceasta se poate răsturna.
- Nu introduceți niciodată detergent sau agenți de clătire în mașina dumneavoastră de spălat vase ci doar acei detergenți și agenți de clătire care sunt produși specific pentru mașini de spălat. Compania noastră nu este responsabilă pentru deteriorarea mașinii datorită folosirii altor asemenea soluții.
- Apa din secțiunea de spălare a mașinii de spălat vase nu este potabilă.
- Datorită pericolului de explozie, nu introduceți în secțiunea de spălat a mașinii oricare agenți chimici de dizolvare cum ar fi solvenții.
- Verificați dacă obiectele din plastic sunt termorezistente înainte de a le spăla la mașina de spălat vase.
- Acest aparat poate fi utilizat de către copii cu vârsta mai

mare de 8 ani și persoane cu cu capacități fizice, senzoriale sau mentale reduse sau care nu au experiență și cunoștințe necesare, în afara cazului în care au fost supravegheați sau instruiți în legătură cu folosirea aparatului de către o persoană responsabilă pentru siguranța lor. Copii nu se vor juca cu aparatul. Curățarea și întreținerea nu vor fi efectuate de către copii fără supraveghere.

- Nu puneți în mașina de spălat vase acele obiecte care nu sunt potrivite pentru a fi spălate la mașină. De asemenea, nu încărcăți coșul peste capacitatea acestuia. Compania noastră nu este responsabilă de zgârieturile sau rugina produse pe partea interioară a mașinii de spălat vase datorită mișcării coșului.

- În special datorită faptului că apa fierbinte se poate scurge, nu deschideți ușa mașinii de spălat vase niciodată în timpul funcționării. În orice caz, mașina este dotată cu un dispozitiv de siguranță care oprește funcționarea mașinii dacă ușa se deschide.

- Nu lăsați ușa mașinii de spălat vase deschisă. În caz contrar se pot produce accidente.

- Puneți cuțitele și alte obiecte ascuțite în cosul pentru tacâmuri cu lama în jos.

- Dacă cablul de alimentare este avariat, acesta trebuie înlocuit de către producător, agentul său de service sau persoane similar calificate pentru a evita un pericol.

- Acest aparat nu trebuie folosit de persoane (inclusiv-copii) cu capacități fizice, senzoriale sau mentale reduse, sau care nu au experiență și cunoștințe necesare, în afara cazului în care au fost supravegheați sau instruiți în legătură cu folosirea aparatului de către o persoană responsabilă pentru siguranța lor.

- Dacă opțiunea EnergySave este selectată ca "Da", ușa se va

deschide la finalizarea programului. Nu forțați închiderea ușii pentru a evita avarierea mecanismului automat de închidere a acesteia în primul minut. Ușa trebuie să fie deschisă timp de 30 de minute pentru a efectua o uscare eficientă. (În modelele dotate cu sistem automate de deschidere a ușii)

Avertisment: Nu stați în fața ușii după ce auziți semnalul sonor ce aparține deschiderii automate a ușii.

Pentru siguranța copiilor

- După ce ați îndepărat ambalajul mașinii de spălat, asigurați-vă că nu lăsați ambalajele la îndemâna copiilor.
- Nu permiteți copiilor să se joace cu mașina sau să o pornească.
- Mențineți copii departe de detergenți sau aditivii de clătire.
- Mențineți copii departe de mașină când aceasta este deschisă deoarece în mașina de vase mai pot fi resturi de substanțe de curățat.
- După ce nu mai folosiți mașina, asigurați-vă că aceasta nu reprezintă un pericol pentru copii. Au existat cazuri în care copiii s-au închis în mașina veche. Pentru evitarea unei asemenea situații, rupeți sistemul de închidere al mașinii vechi și scoateți cablurile electrice.

În cazul problemelor de funcționare

- Orice problemă de funcționare a mașinii de spălat vase trebuie efectuată numai de persoane calificate. Orice reparație efectuată de persoane neautorizate altele decât personalul unui service autorizat va duce la anularea garanției.
- Înainte de a repara mașina de spălat vase, asigurați-vă că mașina este deconectată din priză. Decuplați siguranța sau deconectați-o de la priză. Când deconectați din priză nu trageți de cablu. Asigurați-vă că robinetul de apă este închis.

Recomandări

- Pentru a face economie de energie și apă, îndepărtați resturile de mâncare de pe vase înainte de a le băga în mașina de spălat. Porniți mașina după ce ați încărcat-o.
- Folosiți programul de pre-spălare numai când este necesar.
- Amplasați obiectele precum bolurile, paharele și tigăile în mașina de spălat vase în așa fel încât toate sunt cu fața în jos.
- Vă recomandăm să nu puneți mașina de spălat prea multe vase sau vase diferite de cele indicate în acest manual de utilizare.

Obiecte care nu se spală la mașina de spălat vase:

- Scrumiere, resturi de lumânări, vopsea, substanțe chimice, materiale din fier-aliaj;
- Furculițe, linguri și cuțițe cu mâner din lemn, os sau fildeș; obiecte lipite, obiecte pătate cu substanțe chimice abrazive, acide sau bazice.
- Obiecte de plastic care nu sunt termorezistente, recipiente din cupru sau acoperite cu cositor
- Obiecte din aluminiu și argint (se pot decolora, deteriora).
- Anumite tipuri de sticlă sensibilă, porțelanuri cu modele orientale imprimate deoarece se șterg după prima spălare; anumite obiecte din cristal deoarece în timp își vor pierde transparența, tacâmurile care nu sunt termorezistente, pahare de cristal, tocătoare, obiecte fabricate cu fibră sintetică;
- Obiecte absorbante precum bureții sau lavetele de bucătărie nu sunt potrivite pentru mașina de spălat.

Atentionare: În viitor cumpărați vase și tacâmuri ce pot fi spălate la mașină.

MONTAREA MAȘINII

Poziționarea mașinii

Când alegeți locul unde doriți să poziționați mașina, alegeți un loc accesibil unde puteți introduce ușor vasele în mașină.

Nu poziționați mașina în locuri unde este posibil ca temperatura camerei să scadă sub 0°C.

Înainte de poziționarea mașinii, îndepărtați ambalajul mașinii urmând avertizările de pe ambalaj.

Poziționați mașina aproape de robinetul de apă sau de evacuare. Mașina trebuie poziționată ținând cont de faptul că toate conexiunile acesteia nu trebuie să fie modificate după ce au fost făcute.

Nu apucați mașina de ușă sau panou dacă doriți să o mutați.

Asigurați-vă că lăsați un spațiu între mașina de spălat vase și perete pentru a putea să o mișcați înainte și înapoi în timpul curățării.

Asigurați-vă că furtunul care asigură alimentarea cu apă sau cel de evacuare nu este obstrucționat în timp ce poziționați mașina. De asemenea, asigurați-vă că mașina de spălat nu stă pe cablul electric.

Reglați mașina utilizând piciorușele de reglare pentru ca aceasta să fie stabilă și echilibrată. Așezarea corectă a mașinii de spălat vase asigură eliminarea problemelor când deschideți și închideți ușa.

Dacă ușa mașinii de spălat vase nu se închide bine, verificați dacă mașina este stabilă pe podea; în caz contrar, reglați piciorușele și asigurați astfel poziția corectă.

Conexiunea la apă

Asigurați-vă că instalația de apă este potrivită pentru montarea unei mașini de spălat vase. De asemenea, vă recomandăm să montați un filtru la intrarea în apartamentul dumneavoastră pentru evitarea oricărui pericol datorită contaminării (nisip, praf etc) ce poate fi transportată ocazional în instalația principală de apă, și pentru a evita reclamații cu privire la îngălbenire și formarea depunerilor după spălare.

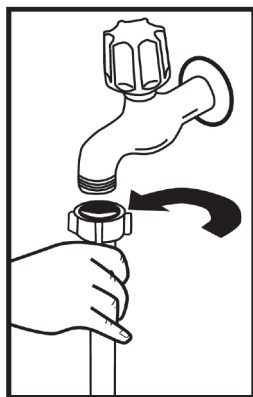

Furtun de alimentare cu apă

Nu folosiți furtunul uzat al unei mașini de spălat vase mai vechi. Folosiți furtunul nou furnizat cu mașina. Dacă veți monta un furtun nou sau lung – nefolosit la mașină, lăsați să curgă apa prin el înainte de a-l monta pe mașină. Conectați furtunul de alimentare cu apă direct la robinet. Presiunea apei furnizată de robinet trebuie să fie de minim 0,03 Mpa și de maxim 1 Mpa. Dacă presiunea apei este de peste 1 Mpa, trebuie montată o supapă de reglare a presiunii între furtun și robinet.

După ce ați făcut conexiunile, robinetul trebuie deschis la maxim și verificat pentru etanșeitate. Pentru siguranța mașinii, asigurați-vă că ați oprit robinetul de alimentare cu apă, după finalizarea fiecărui program de spălare.

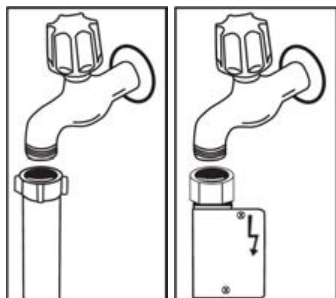

NOTĂ: Anumite modele folosesc dispozitivul de siguranță Aquastop. În cazul utilizării dispozitivului Aquastop, există o tensiune periculoasă. Nu tăiați dispozitivul Aquastop. Nu permiteți îndoirea sau răsucirea acestuia.

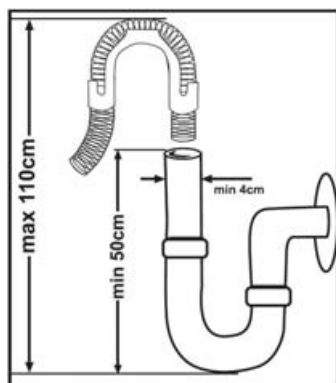

Furtun de evacuare a apei

Furtunul de evacuare a apei poate fi conectat fie direct la orificiul de evacuare a apei sau la sistemul de evacuare al chiuvetei. Folosind o țevă specială îndoită (dacă aveți), apa poate fi evacuată direct în sistemul de evacuare al chiuvetei cuplând țeava îndoită la furtunul chiuvetei. Această conexiune trebuie făcută la o distanță de minim 50 cm și maxim 110 cm de la podea.

Avertizare: Dacă folosiți un furtun de evacuare mai lung de 4 m, este posibil ca vasele să rămână murdare. Compania noastră nu este responsabilă de asemenea situații.

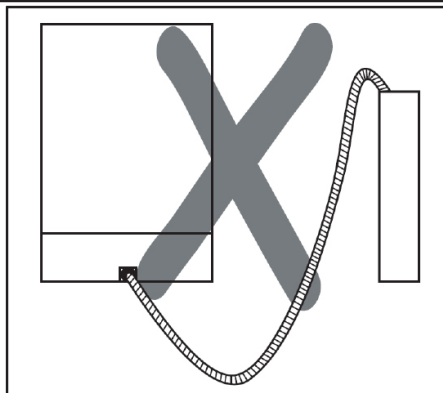
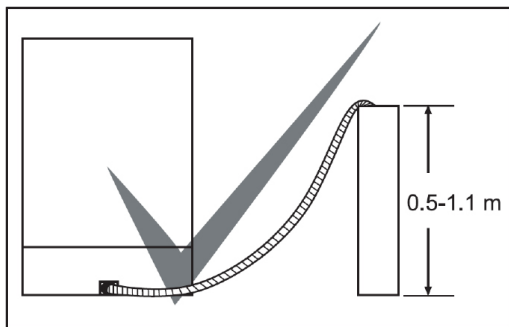

Conexiuni electrice

Ștecherul cu împământare a mașinii de spălat vase trebuie să fie conectat la o priză cu împământare care este alimentată cu voltaj și tensiune potrivită. Dacă nu există priză cu împământare, vă rugăm apelați la un electrician calificat pentru a executa instalația de împământare. În cazul folosirii mașinii la priza fără împământare, compania noastră nu va fi responsabilă de eventualele pierderi.

Valoarea tensiunii interioare trebuie să fie de 10-16 A.

Mașina este setată la 220-240 V. Dacă tensiunea dumneavoastră este de 110 V, conectați un transformator de 110/220V și 3000 W între. Mașina nu trebuie conectată la priză în timpul montării.

Întotdeauna folosiți ștecherul căptușit cu care este dotată mașina.

La tensiuni scăzute, eficiența de spălare a mașinii se va reduce.

Cablul de alimentare al mașinii trebuie înlocuit numai de un service autorizat sau de un electrician autorizat. Nerespectarea acestei indicații poate duce la producerea de accidente.

Din motive de siguranță, întotdeauna asigurați-vă că ați scos din priză mașina după ce programul de spălare s-a terminat.

Pentru a evita pericolul de electrocutare, nu deconectați mașina de spălat vase de la priză având mâinile umede.

Când scoateți din priză mașina întotdeauna trageți de ștecher. Niciodată nu trageți de cablu.

Așezarea mașinii sub blat

Dacă doriți să poziționați mașina sub teighea, verificați dacă aveți spațiu suficient sub blat și dacă cablarea este potrivită. **1** Dacă v-ați decis că aveți suficient spațiu sub teighea, scoateți blatul după cum este prezentat în ilustrație. **2**

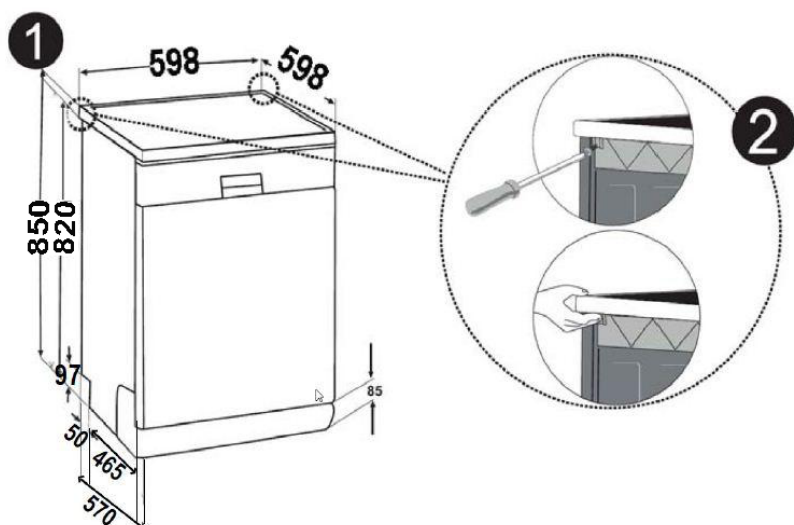

Avertisment: Suportul pe care vom așeza mașina trebuie să fie stabil deoarece să nu permită balansul.

Pentru a demonta blatul, desfaceți șuruburile care mențin blatul, acestea fiind localizate în partea din spate a mașinii; apoi apăsați pe panoul frontal 1 cm către spatele mașinii și ridicați.

Reglați piciorușele conform pantei. **3** Împingeți mașina înapoi fără a permite furtunurilor să fie strivite sau încovoiate. **4**

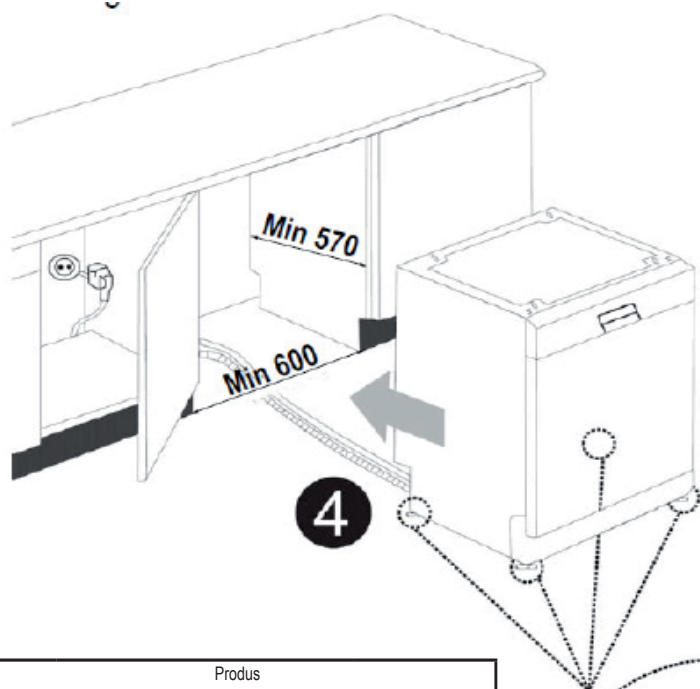

Produs			
	Fără izolație	Cu izolație	
	Toate produsele	Pentru cel de-al doilea coș	Pentru cel de-al treilea coș
Înălțime	820 mm	825 mm	835 mm

Avertizare: După ce ați îndepărtat blatul, mașina trebuie

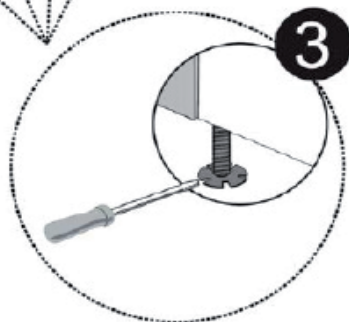

Avertizare: După ce ați îndepărtat blatul, mașina trebuie amplasată într-un spațiu închis cu dimensiunile indicate în imagine.

DACĂ ESTE CAZUL ;

Înainte de a folosi mașina pentru prima dată

- Verificați dacă specificațiile instalațiilor de apă și electricitate se potrivesc cu valorile indicate în instrucțiunile de instalare a mașinii.
- Îndepărtați ambalajele din mașina.
- Setați the water softener.
- Adăugați 1 kg de sare în compartimentul de sare și umpleți cu apă la maxim .
- Puneți aditiv clătire în compartimentul special.

PREGATIREA MASINII PENTRU UTILIZARE

Importanța decalcifierii apei

Pentru o funcționare la parametri optimi, mașina de spălat vase necesită apa decalcifiată. În caz contrar, reziduri albe vor rămâne pe vase și pe componentele interne ale mașinii. Acest lucru va afecta în mod negativ performanțele de spălare și uscare ale mașinii. Când apa trece prin sistemul de decalcifiere, ionii ce formează duritatea apei sunt înlăturați din apă, iar apa va atinge calitatea necesară pentru o spălare optimă. În funcție de nivelul de duritate al apei, acești ioni ce formează duritatea apei, se acumulează rapid în interiorul sistemului de dedurizare a apei. De aceea, sistemul de dedurizare trebuie reimpresat pentru a putea funcționa la același nivel de performanță și la următoarele spălări. În acest scop se folosește sarea specială pentru mașinile de spălat vase.

Umplerea cu sare

Folosiți săruri de dedurizare produse special pentru folosirea în mașinile de spălat vase. Pentru a pune săruri de dedurizare, mai întâi scoateți coșul de jos și deschideți capacul compartimentului de săruri rotindu-l în sens contrar acelor de ceas. La prima utilizare, umpleți compartimentul cu 1 kg de săruri și apă la nivelul maxim. Dacă e disponibilă, folosiți pâlnia oferită pentru o umplere mai ușoară. Puneți la loc capacul și închideți-l. După 20 sau 30 de spălări, adăugați săruri în mașină până când aceasta se umple (aprox. 1.5 kg).

Umpleți compartimentul cu apă doar la prima folosire.

Vă recomandăm să folosiți sare de dedurizare cu grăuntele mic. Nu puneți sare de masă în mașină. Altfel, funcția compartimentului de dedurizare poate scădea în timp. Când porniți mașina de spălat vase, compartimentul de săruri se umple cu apă. Astfel, puneți sărurile de dedurizare înaintea pornirii mașinii.

Astfel, sarea e curățată imediat prin operațiunea de spălare. Dacă nu aveți de gând să spălați imediat vasele după aplicarea sării, rulați un program scurt de spălare cu mașina goală pentru a evita unele avarii (a evita coroziunea) ale mașinii din cauza revărsării sărurilor în timpul umplerii compartimentului pentru săruri.

Pentru a afla dacă sărurile de dedurizare din mașină sunt la un nivel suficient, verificați secțiunea transparentă a capacului compartimentului pentru săruri. Cantitatea este suficientă dacă secțiunea transparentă este verde. Mai trebuie adăugate săruri dacă secțiunea transparentă nu este verde.

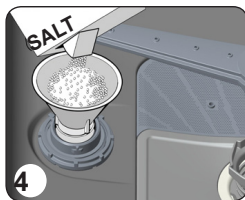
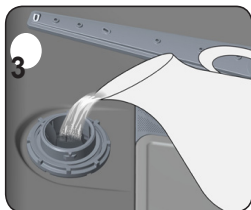
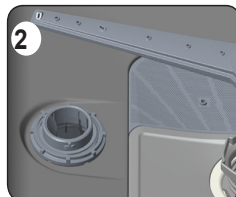
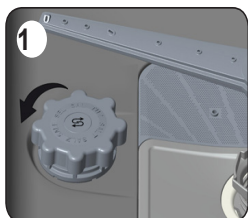

Testare apa

Eficiența mașinii de spălat depinde de duritatea apei de la robinet. Din acest motiv, mașina dvs. este echipată cu un sistem care reduce duritatea apei. Eficiența mașinii de spălat va spori atunci când sistemul e setat corect. Pentru a afla mai multe despre nivelul de duritate a apei din zona dvs., contactați compania distribuitoare sau determinați nivelul de duritate a apei folosind o bandă de test (dacă e disponibilă).

Deschideți testul.	Lasati apa de la robinet sa curga 1 minut.	Introduceti si tineti banda test in apa 1 sec.	Scuturati banda dupa ce ati scos-o din apa.	Asteptati un minut	Identificati duritatea apei si setati sistemul masinii conform rezultatelor obtinute la test.
--------------------	--	--	---	--------------------	---

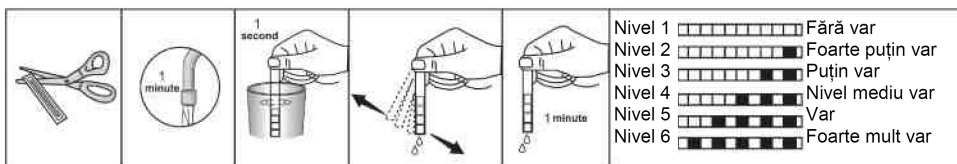

Tabel Setari Nivel Duritate Apa

Grad de duritate a apei	Nivel german de duritate dH	Nivel francez de duritate dH	Nivel britanic de duritate dH	Indicator duritate a apei
1	0-5	0-9	0-6	Lumina de spălare este pornită.
2	6-11	10-20	7-14	Lumina de finalizare este pornită.
3	12-17	21-30	15-21	Tasta Start/Pauză este pornită.
4	18-22	31-40	22-28	Lumina de spălare este pornită. Lumina de finalizare este pornită.
5	23-34	41-60	29-42	Lumina de spălare este pornită. Tasta Start/Pauză este pornită.
6.	35-50	61-90	43-63	Lumina de finalizare este pornită. Tasta Start/Pauză este pornită.

Daca duritatea apei pe care o folositi este de peste 90 dF (French hardness) sau daca folositi apa de fantana; vi se recomanda folosirea filtrelor si a dispozitivelor de curatare.

NOTA: Nivelul de dedurizare a apei este reglat din fabrica la nivelul 3.

Folosirea detergentului

Folositi detergenti speciali pentru masinile de spalat vase pentru uz casnic.

Puteti gasi detergenti sub forma de praf, gel si pastile pe piata create special pentru masini de spalat vase de uz casnic.

Trebuie sa puneti detergenti in compartiment inainte de a porni masina. Pastrati detergentii in locuri racoroase, uscate si nu le lasati la indemana copiilor.

Nu puneti mai mult detergent in compartimentul detergenti decat e necesar; in caz contrar pot fi sgariate paharele, iar detergentul nu se va dizolva corespunzator.

Daca aveti nevoie de informatii suplimentare referitor la detergentul pe care il veti folosi, contactati direct producatorul detergentului.

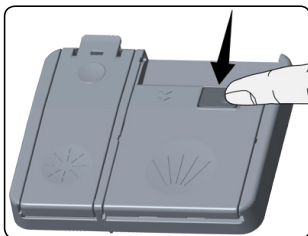

Umplerea compartimentului cu detergent

Impingeti butonul pentru a deschide recipientul pentru detergent cum e indicat in imaginea 1. Compartimentul detergent are linii indicatoare nivel in interior. Puteti masura cantitatea corecta de detergent folosind aceste linii. Compartimentul detergent poate lua in total 40 cm³ de detergent.

Deschideti cutia de detergent si puneti in compartimentul mai mare 2 25 cm³ daca

vasele sunt foarte murdare sau 15 cm³ daca nu sunt foarte murdare. 2. Daca vasele au stat murdare mai mult timp, daca au resturi de mancare uscate pe ele, si daca ati incarcat incarcat mult masina, puneti 3 5cm³ de detergent in compartimentul pre-spalare si porniti masina.

Poate fi nevoie sa adaugati mai mult detergent in masina, in functie de gradul de murdarire si de nivelul de duritatea a apei.



Detergenti combinati

Producatorii de detergenti produc si detergenti combinati numiti 2 in 1 – 3 in 1- 5 in 1...

Detergentii 2 in1 contin detergent+ sare **sau** aditiv clatire. Cand folositi detergenti 2 in 1, verificati ce contine detergentul.

Alti detergenti contin detergent+aditiv clatire +sare+alte extra functii.

In general, detergentii combinati produc rezultate eficiente numai in anumite conditii de utilizare. Asemenea detergenti contin aditiv clatiresi/sau sare in anumite cantitati.

Recomandari la folosirea acestui tip de produse:

- Intotdeauna asigurati-va ca ati verificat specificatiile produsului pe care il veti folosi sau daca este un produs combinat.
- Verificati daca detergentul folosit este adecvat pentru duritatea apei din zona in care locuiti.
- Cititi cu atentie instructiunile de pe ambalaje cand folositi asemenea produse.
- Daca detergentul este sub forma de pastile, niciodata nu le puneti in interiorul masinii sau in cosul de tacamuri al masinii de spalat vase. Intotdeauna puneti pastilele in compartimentul detergenti din sertarul detergenti.
- Vetii obtine foarte bune rezultate pentru anumite tipuri de detergenti. Daca folositi acest tip de detergenti, trebuie sa contactati producatorul pentru a afla conditiile corecte de utilizare.
- Cand conditiile de folosire ale acestui tip de detergenti si setarile masinii sunt corecte, veti obtine economii in consumul de sare si/sau aditiv clatire.

- Contactati producatorul detergentului daca nu obtineti rezultate bune (daca vasele raman ude si calcaroase) dupa ce ati folosit detergent 2 in 1 sau 3 in 1. Garantia masinii de spalat vase nu acopera reclamatii provocate de utilizarea acestor tipuri de detergenti.

Recomandari folosire : Daca doriti sa obtineti rezultate mai bune cand folositi detergenti combinati, adaugati sare si aditiv clatire in masina si reglati setarea de dedurizare a apei si setarea aditivului clatire la minim.



Indicele de solubilitate al detergentilor produsi de diferite companii poate depinde de temperatura si perioada.

Avertizare: Daca apar probleme pe care nu le-ati mai intalnit cand folositi acest tip de detergenti, contactati producatorul detergentului direct.

Cand renuntati la folosirea detergentilor combinati

- Umpleti compartimentele sare si aditiv clatire.
- Reglati setarea de dedurizare a apei la maxim si porniti un program de spalare cu masina goala.
- Regalti nivelul de dedurizare a apei.
- Faceti setarile corecte pentru aditivul de clatire.

1.1. Umplerea cu aditiv de clătire și setarea

Pentru umplerea compartimentul cu aditiv de clătire, deschideți capacul compartimentului pentru clătire. Umpleți compartimentul cu aditiv de clătire până la nivelul MAX și apoi închideți capacul. Aveți grijă să nu introduceți prea mult aditiv în compartiment și ștergeți eventualele scurgeri.

Pentru a schimba nivelul de aditiv de clătire, urmați pașii de mai jos înainte de a porni mașina:

- Rotiți butonul în poziția „oprit”.
- Apăsăți butonul „Start / Pauză” și țineți-l apăsat.
- Rotiți butonul în sens contrar acelor de ceasornic cu un pas.
- Țineți apăsat butonul „Start / Pauză” până când LED-urile clipește de două ori.
- Aparatul va afișa setarea curentă.
- Setăți nivelul apăsând butonul „Start / Pauză”.
- Rotiți butonul în poziția „off” pentru a salva setarea.

Setarea din fabrică este „4”.

Dacă vasele nu se usucă în mod corespunzător sau prezintă pete, măriți nivelul. Dacă pe vase se formează pete albastre, micșorați nivelul.

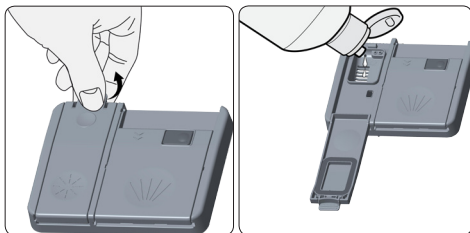

Nivel	Doză de soluție de strălucire	Indicator
1	Aditivul de clătire nu este dozat	LED-ul pentru spălare este pornit.
2	este livrată o doză	LED-ul pentru sfârșit este pornit.
3	sunt livrate 2 doze	LED-ul pentru uscare este pornit.
4	sunt livrate 3 doze	LED-ul pentru sfârșit este pornit.
5	sunt livrate 4 doze	LED-urile pentru sfârșit și spălare sunt pornite.

INCARCAREA MASINII DE SPALAT VASE

Daca veti puneți în mod corect vasele în mașina de spălat, o veti folosi în mod optim în privința consumului de energie, performanțelor de spălare și uscare.

Mașina are 2 cosuri separate în care să puneți vasele. În cosul de jos puteți pune vase rotunde și adânci precum ibrice cu coada lungă, oale, capace de oale, farfurii adânci, tacamuri.

Cosul de sus a fost creat pentru farfurii plate, boluri salate, cani și pahare. Când puneți pahare și cani mai lungi, sprijiniți-le de marginea cosului sau sarma și nu de alte obiecte. Nu sprijiniți paharele lungi unele de altele întrucât nu vor avea stabilitate și chiar se pot deteriora.

Este mai corect să puneți obiectele subțiri și înguste în secțiunea de mijloc a cosului.



Puteți pune lingurile printre celelalte tacamuri pentru a preveni lipirea acestora între ele. Va recomandăm să folosiți gratarul de tacamuri pentru a obține rezultate optime.

Pentru a evita posibilele vatamări, întotdeauna puneți obiectele cu maner lung și varf ascuțit precum furculița servire, cutit de pâine etc. cu partea ascuțită în jos sau în poziție orizontală pe cos.

Avertizare: Puneți vasele în mașina astfel încât să nu blocheze mișcarea brațelor jet superior și inferior.

Gratar vase

În cosul de sus al mașinii există gratar vase. 

 Puteți folosi aceste gratare în poziție deschisă sau închisă. Când tava se află în poziție deschisă  puteți pune cesti pe el; iar în poziție închisă  puteți să puneți pahare lungi. De asemenea, puteți să folosiți acest gratar pentru a pune furculițe lungi, cutite și linguri pe lateral.

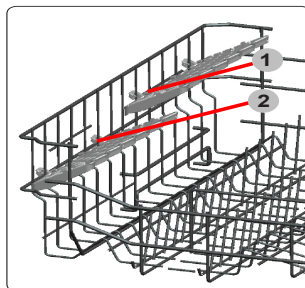

Reglarea înălțimii coșului de sus

Coșul din partea de sus al mașinii se află în poziție superioară. Dacă se află în această poziție, puteți amplasa vase mari, precum tigăile etc în coșul de jos. Dacă amplasați coșul de sus într-o poziție mai joasă puteți amplasa și spăla farfurii mari în coșul de sus. Folosiți roțile pentru a modifica înălțimea coșului. Deschideți componentele care rețin coșul la capătul șinelor din partea de sus a coșului prin rotirea înspre lateral și scoateți coșul. Schimbați poziția roților; Reinstalați coșul pe șine și închideți componentele de reținere ale coșului. În acest mod puteți amplasa coșul într-o poziție mai joasă.

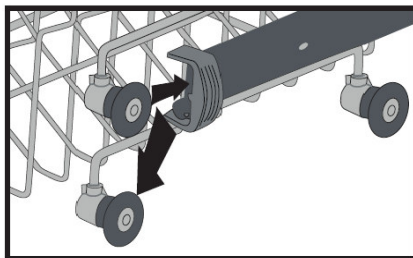
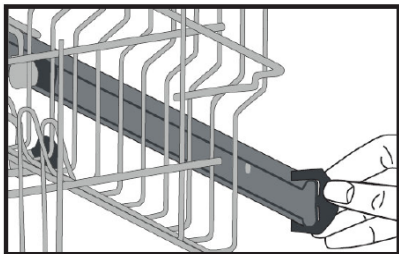

Asezarea vaselor in cosuri

Cos Inferior

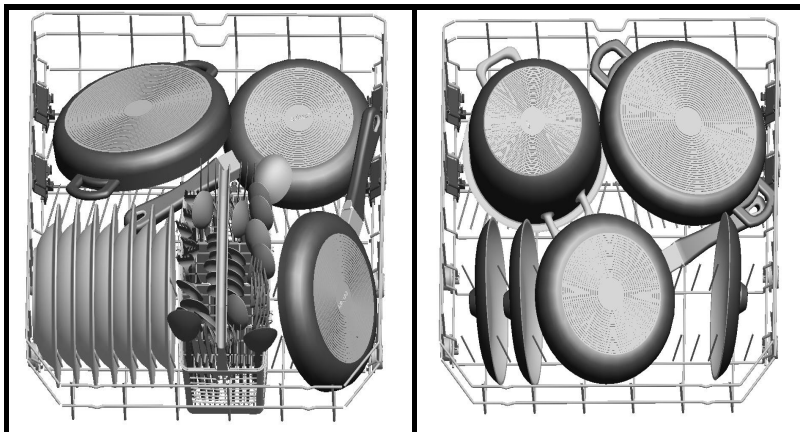

Cos superior

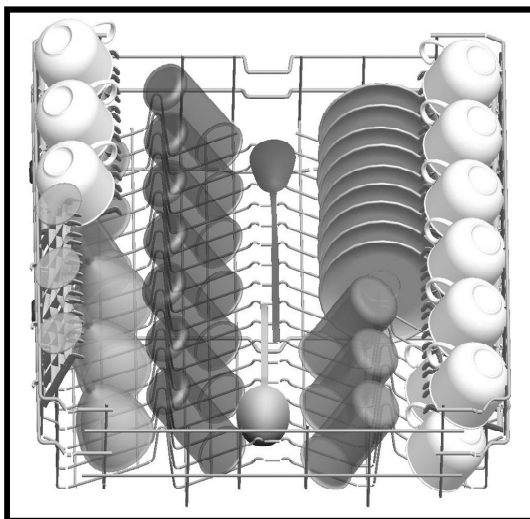

Exemple de asezare incorecta

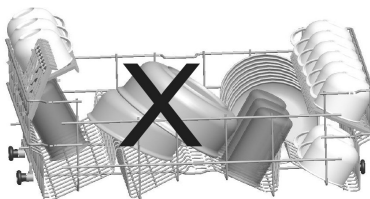
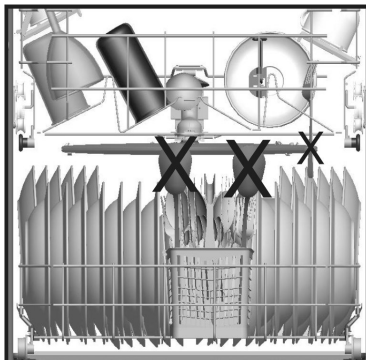
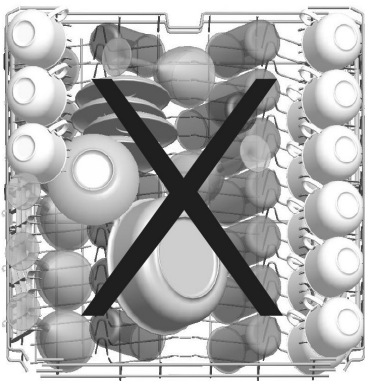

Observație importantă pentru laboratoarele de testare

Pentru informații detaliate referitoare la testele de performanță, puteți trimite un mesaj la următoarea adresă: "dishwasher@standardtest.info." În e-mail-ul dumneavoastră, indicați numele modelului și numărul de serie (20 caractere) pe care-l puteți găsi pe ușa echipamentului.

DESCRIEREA PROGRAMULUI

Articole program

Nr program	Prespălare	Spălare rapidă	Eco	Super 50 min.	Intensiv	Igienă
Numelor programelor și temperaturi	-	40° C	50° C	65° C	65° C	70° C
Tip de deșeu	Prespălați pentru clătire și slăbirea reziduurilor- așteptând o încărcare completă- apoi selectați un program	cafea, lapte, ceai alimente reci, legume, neținute pentru mult timp	alimente reci, legume, neținute pentru mult timp	supe, sosuri, paste, ouă, pilaf, cartofi și preparate de cuptor, preparate prăjite	supe, sosuri, paste, ouă, pilaf, cartofi și preparate de cuptor, preparate prăjite	Vase cu murdărie densă ce așteaptă o perioadă lungă sau necesită spălare igienică
Nivel de murdărire	-	mic	mediu	mediu	ridicat	ridicat
Cantitate detergent B: 25 cm ³ 15 cm ³ A: 5cm ³	-	B	A+B	A+B	A+B	A+B

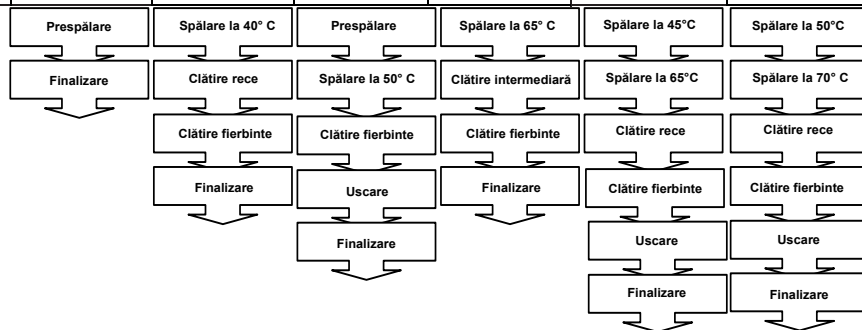

Durată program (min.)	15	30	165	50	117	127
Consum de energie (kW ore)	0,02	0,90	0,90	1,35	1,61	1,8
Consum de apă (litri)	4,5	12,4	12,0	12,7	17,2	16,5

Avertisment : Programele scurte nu includ un pas de uscare.

Valorile declarate mai sunt reprezentă valorile obținute sub condiții de laborator conform standardelor corespunzătoare. Aceste valori se pot modifica depinzând de condițiile utilizării produsului și mediului înconjurător (tensiunea din rețea, presiunea apei, temperatura de admisie a apei și temperatura mediului înconjurător).

Selectarea programului și utilizarea mașinii

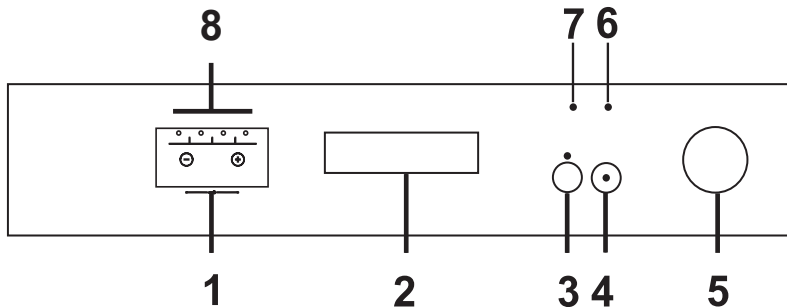

1. Indicator timp rămas

Indicatorul timp rămas prezintă durata programului și timpului rămas în timpul derulării programului. Înainte ca programul să înceapă, dumneavoastră puteți regla timpul de întârziere al programului cu până la 1-19 ore prin apăsarea butoanelor de pe indicator. Dacă dumneavoastră doriți să efectuați modificări la timpul de întârziere, le puteți efectua prin apăsarea tastei Start/Pauză sau utilizând tastele "+" și "-" de pe afișaj. Apăsați din nou tasta Start/Pauză pentru a o activa din nou.

Dacă utilizatorul comută butonul de selecție al programului în poziția oprit după activarea întârzierii de timp iar programul a pornit, timpul de întârziere rămas este stocat și programul își reia funcționarea după ce timpul rămas a expirat până la selectarea unui program nou.

Pentru anularea întârzierii, dumneavoastră trebuie să comutați la 0 h utilizând tastele "+" și "-".

2. Măner ușă

Utilizați mânerul ușii pentru a deschide/închide ușa mașinii dumneavoastră.

3. Buton încărcare la jumătate

Datorită funcției de încărcare la jumătate a mașinii, dumneavoastră puteți scurta durata programelor pe care le-ați selectat și reduce consumul de energie și de apă (consultați lista programului p24).

Rețineți: Dacă dumneavoastră ați utilizat orice altă funcție suplimentară (cum ar fi întârziere sau încărcare la jumătate) în programul de spălare pe care l-ați utilizat ultima oară și apoi ați oprit alimentarea cu energie a mașinii și ați repornit-o din nou, ultima funcție pe care ați selectat-o nu va fi activă în următorul program de spălare. Dacă dumneavoastră doriți să utilizați această caracteristică în programul pe care l-ați setat nou, dumneavoastră trebuie să selectați încă o dată funcțiile dorite.

4. Tastă Start/Pauză

În momentul când dumneavoastră apăsați tasta Start/Pauză, programul pe care l-ați selectat cu ajutorul butonului de selectare al programului va începe să funcționeze, iar lumina de spălare va fi pornită. După ce programul a început, lumina Start/Pauză se va opri. În poziția Stop (Așteptare), lumina Start/Pauză clipește în timp ce lumina de spălare este aprinsă.

5. Buton de selectare a programului Pornit/Oprit

Acesta oprește alimentarea cu energie a mașinii în momentul când se află în poziția oprit. În alte poziții, mașina este activată iar selecția programului poate fi efectuată.

6 Indicator avertizare lipsă sare

Verificați lumina indicatorului de avertizare a lipsei sării de pe afișaj pentru a vă face o idee dacă cantitatea de sare de dedurizare este suficientă. În momentul când indicatorul de avertizare a sării este aprins, umpleți compartimentul de sare.

7. Indicator avertizare lipsă aditiv de clătire

Verificați lumina indicatorului de avertizare a lipsei aditivului de clătire de pe afișaj pentru a vă face o idee dacă cantitatea de aditiv de clătire este suficientă. În momentul când indicatorul de avertizare a aditivului de clătire este aprins, umpleți compartimentul aditivului de clătire.

8. Luminile de monitorizare a programului

Dumneavoastră puteți monitoriza derularea programului cu ajutorul luminilor programului aflate pe panoul de control.

- Spălare
- Clătire
- Uscare
- Finalizare

Utilizarea blocarea pentru copii

Pentru activarea blocării pentru copii, apăsați tastele + și - simultan de pe indicatorul de timp rămas timp de 3 secunde. În acel moment, pe indicatorul de timp rămas, mesajul "CL" este afișat timp de 2 secunde. Pentru dezactivarea funcției, apăsați din nou tastele + și - simultan timp de 3 secunde. Mesajul "CL" va clipi timp de două secunde.

Utilizarea mașinii

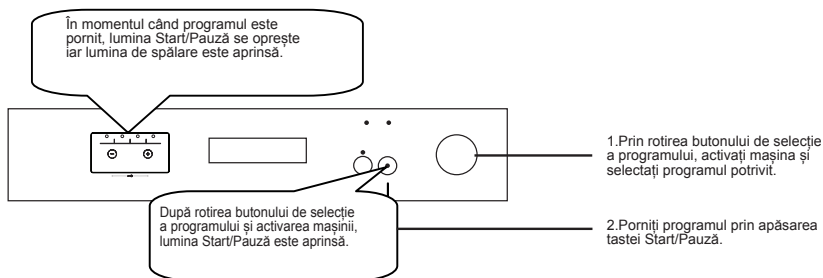

Monitorizarea programului

Dumneavoastră puteți monitoriza derularea programului cu ajutorul luminilor programului aflate pe panoul de control.

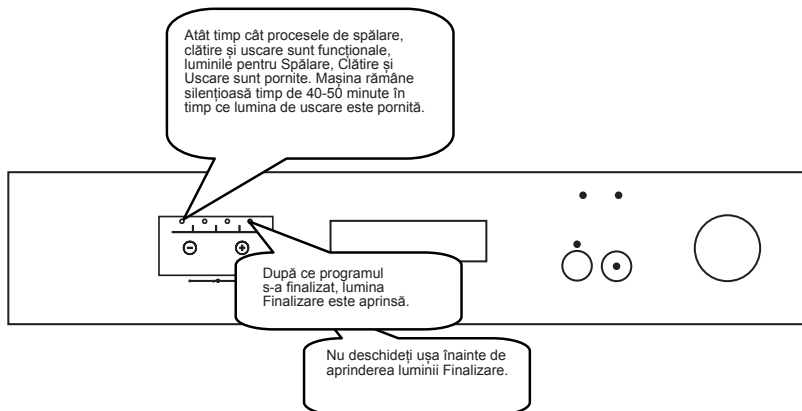

Modificarea programului

Dacă dumneavoastră doriți să schimbați un program în timp ce programul de spălare funcționează:

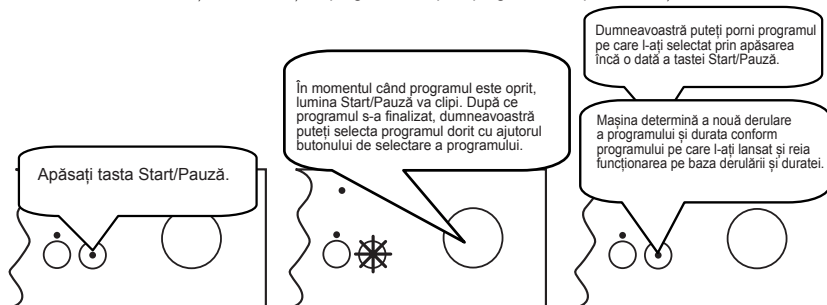

Anularea programului

Dacă dumneavoastră doriți să anulați un program în timp ce programul de spălare funcționează:

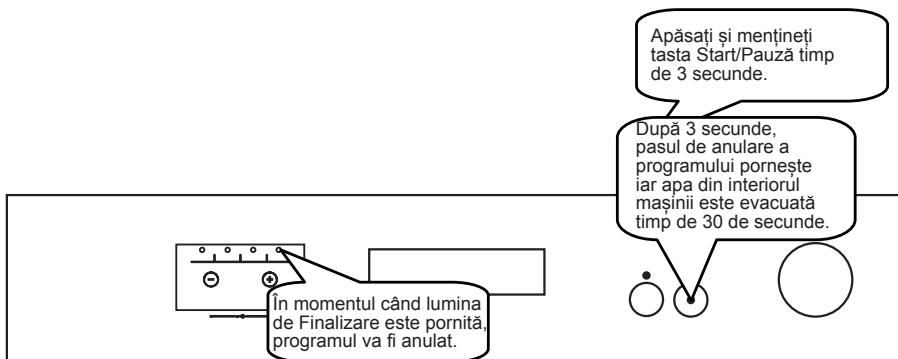

Oprirea mașinii

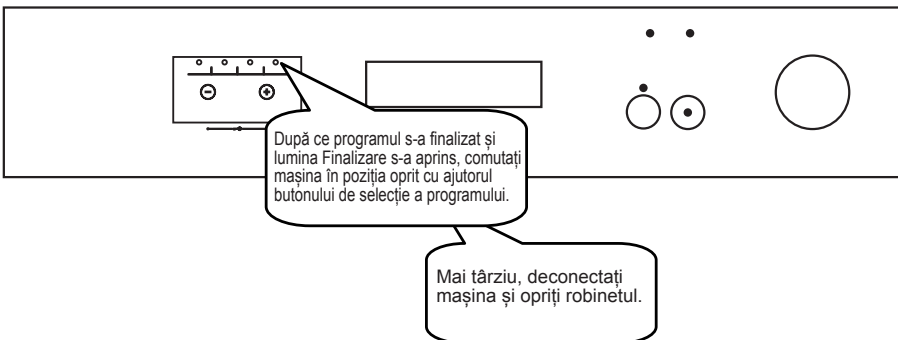

NOTĂ: Pentru ca procesul de uscare să fie efectuat mai rapid, dumneavoastră trebuie să deschideți puțin ușa câteva minute în momentul când programul s-a finalizat și lumina Finalizare s-a aprins.

NOTĂ: Programul de spălare își reia funcționarea de unde a fost lăsat dacă ușa mașinii este deschisă și apoi închisă sau dacă alimentarea mașinii este deconectată și apoi aceasta revine în timpul procesului de spălare.

NOTĂ: Dacă alimentarea este întreruptă în timpul procesului de uscare, programul este finalizat, iar mașina dumneavoastră este pregătită pentru o nouă selecție a programului.

INTRETINERE SI CURATARE

Curatarea masinii la intervale regulate prelungeste durata de viata a acesteia.

In sectiunea spalare a masinii se pot acumula resturi si grasimi. In acest caz;

-Umpleti compartimentul detergent fara a pune vase in masina, selectati un program care functioneaza la temperatura mare, si porniti masina. In caz de insuficienta, folositi solutii speciale de curatare disponibile pe piata. (Solutii de curatare produse special pentru masini de catre producatori de detergenti.)

Curatarea garniturilor usii,

-Pentru a curata reziduurile acumulate pe garniturile usii, stergeti garniturile in mod regulat folosind o carpa umeda.

Curatarea masinii,

Curatati filtrele si bratele jet cel putin o data pe saptamana.

Scoateti din priza masina si opriti robinetul inainte de a incepe curatarea.

Nu folositi substante dure (abrazive) cand curatati masina. Stergeti cu un o solutie de curatare fina si o carpa umeda.

Filtre

Verificati daca au ramas resturi de mancare pe filtre.

Daca observati resturi de mancare, scoateti filtrele si curatati-le foarte bine su apa de la robinet.

a. Micro Filtru

b. Filtru brut

c. Filtru Metal/Plastic

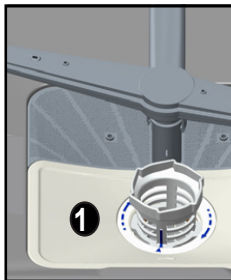
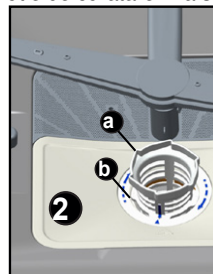

Pentru a demonta si curata filtrele, rotiti in sens invers acelor ceasului si scoateti-le ridicand in sus.**1**

Trageti si scoateti filtrul metal/plastic.**3** Apoi trageti filtrul brut din micro filtru.**2** Clatiti su multa apa sub robinet. Puneti la loc filtrul metal/plastic. Introduceti filtrul brut in micro filtru astfel incat semnele sa corespunda intre ele. Atasati micro filtrul in filtrul metal/plastic si rotiti in directia sagetii si se va bloca cand sageata de pe micro filtru se poate vedea din partea cealalta.**4**

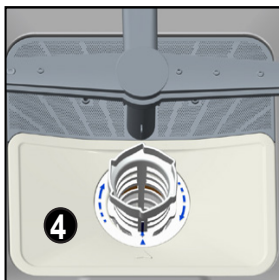
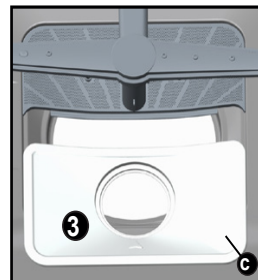

- Nu folositi niciodata masina de spalare fara nici un filtru.
- Montarea incorecta a filtrelor va reduce eficienta spalarii.
- Filtrele curate sunt foarte importante pentru functionarea corespunzatoare a masinii.

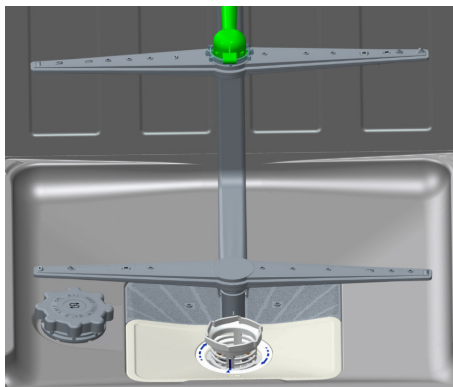

Brate jet

Verificati daca orificiile bratelor jet superior si inferior sunt blocate. Daca sunt blocate scoateti, bratele jet si curatati-le in apa.











Puteti scoate bratul jet inferior tragandu-l in sus, iar piulita bratului jet superior poate fi scoasa rotind piulita spre stanga.

Asigurati-va ca piulita e bine stransa cand puneti la loc bratul jet superior.

Filtru furtun

Furtunul alimentare cu apa este prvarezut cu un filtru pentru a evita deteriorarea masinii datorita contaminarii (nisip, praf, rugina etc.) ce poate fi uneori prezenta in apa, si pentru a evita ingalbenirea si formarea depozitelor dupa spalare. Verificati din cand in cand filtrul si furtunul si curatati-le daca este cazul. Pentru a curata filtrul, mai intai opriti robinetul si apoi scoateti furtunul. Dupa ce ati scos filtrul din furtun, curatati-l sub robinet. Puneti la loc in furtun filtrul curat. Montati furtunul.

CODURI DEFECTIUNI SI MASURI IN CAZUL DEFECTIUNILOR

COD DE EROARE			DESCRIERE EROARE	CONTROL
Spălare	Finalizare	Start/ Pauză		
			Alimentare neadecvată cu apă	<ul style="list-style-type: none"> • Asigurați-vă că robinetul de apă este deschis complet și că nu sunt întreruperi de apă. • Închideți robinetul de admisie a apei, separați furtunul de admisie a apei de la robinet și curățați filtrele la capătul conexiunii furtunului. • Reporniți mașina, contactați service-ul dacă eroare revine.
			Eroare a admisiei continue de apă	<ul style="list-style-type: none"> • Închideți robinetul. • Contactați service-ul.
			Apa murdară din mașină nu poate fi evacuată.	<ul style="list-style-type: none"> • Furtunul de evacuare a apei este înfundat. • Filtrele mașinii pot fi înfundate. • Opriți și porniți din nou mașina și activați comanda de anulare a programului. • Dacă eroarea continuă contactați service-ul.
			Temperatura apei stabilită nu poate fi atinsă radiator defect sau senzor radiator	<ul style="list-style-type: none"> • Contactați service-ul.
			Alarma este activă împotriva revărsării apei.	<ul style="list-style-type: none"> • Opriți mașina și opriți robinetul. • Contactați service-ul.
			Card electronic defect	<ul style="list-style-type: none"> • Contactați service-ul.

Daca unul dintre ledurile monitorizare program e aprins iar ledul start/Pause se aprinde si se stinge,

Usa masinii e deschisa, inchideti usa.

Daca programul nu porneste

- Verificati daca priza e conectata.
- Verificati sigurantele.
- Asigurati-va ca robinetul alimentare apa e pornit.
- Asigurati-va ca ati inchis usa masinii.
- Asigurati-va ca ati oprit masina apasand butonul Power On / Off.
- Asigurati-va ca filtrul alimentare apa si filtrele masinii nu sunt blocate.

Daca ledurile indicatoare “Wash”(Spalare) si “End”(Sfarsit) licaresc

- Alarma revarsare apa e activa
- Opriti robinetul si contactati un service autorizat.

Daca becurile control nu se sting dupa o spalare

Butonul *Power On/Off* e inca decuplat.

Daca in compartimentul detergenti au ramas resturi de detergent

A fost pus detergent cand compartimentul detergent era ud.

Daca la sfarsitul programului ramane apa in masina

- Furtunul evacuare apa e blocat (Infundat) sau rasucit.
- Filtrele sunt blocate.
- Programul nu s-a terminat inca.

Daca masina se opreste in timpul unui program spalare

- Oprirea alimentarii cu electricitate.
- Eroare alimentare cu apa.
- Programul poate fi in mod standby .

Daca se aud zgomote de lovituri in timpul unei spalari

- Vasele sunt asezate incorect .
- Bratul jet loveste vasele.

Daca au ramas resturi de mancare pe vase

- Vasele au fost asezate incorect in masina, jetul de apa nu a ajuns la vasele respective.
- Cosul supra-incarcat.
- Vasele sprijinite intre ele.
- Cantitatea de detergent prea mica.
- A fost selectat un program spalare nepotrivit, prea slab.
- Bratul jet apa infundat cu resturi de mancare.
- Filtre infundate.
- Filtre montate incorect.
- Pompa evacuare apa infundata.

Daca au ramas pete pe vase

- Se foloseste o cantitate foarte mica de detergent.
- Doza de aditiv clatire setata la un nivel mic.
- Nu s-a folosit sare speciala in ciuda gradului mare de duritate a apei.
- Sistemul de dedurizare e setat la un nivel foarte mic.
- Capacul compartimentului sare nu e bine inchis.

Daca vasele nu se usuca

- A fost selectat un program fara uscare.
- Cantitatea de aditiv clatire prea mica
- Vasele scoase din masina prea repede.

Daca pe vase sunt pete de rugină

- Vasele din inox de slaba calitate.
- Cantitatea de sare din masina prea mare.
- Capacul compartimentului sare nu e inchis bine.
- Prea multa sare varsata in masina cand ati pus sarea.
- Impamantare incorecta.

Chemati un service autorizat daca problema persista dupa efectuarea verificarilor de mai sus sau in cazul altor defectiuni in afara de cele descrise mai sus.

INFORMATII UTILE SI PRACTICE

1. Cand nu folositi masina
 - Scoateti masina din priza si inchideti robinetul apa.
 - Lasati usa intredeschisa pentru a preveni formarea mirosurilor neplacute .
 - Pastrati interiorul masinii curat.
2. Eliminarea picaturilor de apa
 - Spalati vasele la program intensiv.
 - Scoateti toate recipientele metalice din masina.
 - Nu adaugati detergent.
3. Daca puneti vasele in masina in mod corect, o veti folosi la parametric optimi de consum de energie, performante de spalare si uscare.
4. Indepartati toate resturile mari de mancare de pe vase inainte de a le pune in masina.
5. Porniti masina dupa ce ati pus toate vasele.
6. Folositi programul pre-spalare numai cand e necesar.
7. Cand selectati un program de spalare, cititi cu atentie tabelul cu informatiile referitoare la program si valorile nominale de consum.
8. Deoarece masina va functiona la temperaturi inalte, nu trebuie montata in apropierea frigiderului.
9. Dacă aparatul se află într-un loc în care există riscul de îngheț, trebuie să scurgeți complet apa rămasă în mașină. Opriți robinetul de apă, deconectați furtunul de admisie a apei de la robinet și lăsați apa din interior să se scurgă.

FIȘA SPECIFICAȚII PRODUS

Marca furnizorului	EUROLUX
Model furnizor	ANGELO-FS60
Capacitatea mașinii de spălat	12
Clasa de eficiență energetică	A++
Consumul anual de energie în kWh per an (AEC) (280 cicluri)*	258
Consum energetic (E _c) (kWh per ciclu)	0,90
Consum de curent în modul oprit (W) (P _o)	0,50
Consum curent în modul rămas pornit (W) (P _p)	1,00
Consum anual de apă (AWc) (280 cicluri) **	3360
Clasa de eficiență a uscării ***	A
Nume program standard ****	Eco
Timp program pentru ciclul standard (min)	165
Zgomot dB(A)	49

*Consum de energie **258** kWh pe an, în baza a 280 ciclurilor de curățare standard cu apă rece și consum în mod scăzut de energie. Consumul real de energie depinde de folosirea aparatului.

** Consumul de apă **3360** litri pe an se calculează în baza a 280 de cicluri de spălare standard. Consumul real de apă depinde de modul de utilizare al aparatului.

*** Eficiența uscării clasa **A** pe o scală de la G (cea mai puțin eficientă) la A (cea mai eficientă).

**** "**Eco**" este ciclul de curățare standard la care se raportează informațiile de pe etichetă și fișă. Acest program este adecvat pentru a curăța vase cu un grad normal de murdărie și este cel mai eficient program în ceea ce privește consumul de energie și apă.