

AUTOMATIC WASHING MACHINE

Model:

HWM-M1214IVKA+++



- Automatic washing machine
- Loading capacity: 12 kg
 - Energy class: A

HEINNER

1. INTRODUCTION

Please read the instructions carefully and keep the manual for future information.

This manual is designed to give all necessary instructions concerning installation, use and maintenance of the unit. In order to operate the unit correctly and safely, please read this instruction manual carefully before installation and use.

2. CONTENT OF YOUR PACKAGE

- ➔ **Automatic washing machine**
- ➔ **User manual**
- ➔ **Warranty certificate**

3. SAFETY MEASUREMENTS

GENERAL

Please read the following safety information thoroughly and follow it strictly to minimize the risk of fire or explosion, electric shock and to prevent property damage, personal injury or loss of life. Failing to follow these instructions shall void any warranty.

- The appliance can be used by children aged 8 years and above and people with reduced physical, sensory, or mental capabilities or lack of experience and knowledge if they have been given supervision or instruction concerning use of the appliance in a safe way and understand the hazards involved. Children should not play with the appliance. Cleaning and user maintenance shall not be done by children without supervision.
- Children should be supervised so that they do not play with the appliance.
- Children 3 years and under shall be kept away from the appliance or continuously supervised.
- Animals and children may climb into the machine. Check the machine before every operation.
- Do not climb or sit on the appliance
- All washing and additional substances are to be kept in a safe place out of the reach of children.
- Do not install the machine on a carpet floor. The obstruction of the openings by carpet can damage the machine.
- Keep the appliance clear from heating sources and direct sunlight to avoid plastic and rubber parts corroding.
- Do not use the appliance in humid environments or rooms containing explosive or caustic gas. In case of water leakage or water splashes let the appliance dry in the open air.
- The appliance must not be installed behind a lockable door, a sliding door or a door with a hinge on the opposite side to that of the washing machine.
- Do not operate the machine in rooms with a temperature of below 5°C. This can cause damage to parts of it. If it is unavoidable, make sure to drain the water completely from the appliance after every use to avoid damage caused by frost.
- Never use flammable sprays or substances in the immediate proximity of the appliance.

- If the supply cord is damaged, it must be replaced by the manufacturer, its service agent or similarly qualified people in order to avoid a hazard.
- If the machine is damaged, it must not be operated unless repaired by the manufacturer, its service agent or similarly qualified persons. Risk of electric shock!

INSTALLATION

- Remove all the packaging material and transport bolts before using the appliance. Otherwise, serious damage may result.
- This appliance is equipped with a single inlet valve and can be connected to the cold-water supply only.
- Mains plug must be accessible after installation.
- Before washing clothes for the first time, the product shall be operated once throughout all the procedures without any clothes inside.
- Before using the washing machine, the product shall be calibrated.
- Do not put any excessively heavy objects on the appliance, like water containers or heating devices.
- The new hose-sets supplied with the appliance are to be used and that old hose-sets should not be reused.
- Max. Inlet water pressure 1 MPa. Min. inlet water pressure 0.05MPa.

ELECTRICAL CONNECTION

- Make sure the supply cable is not trapped by the machine; it can get damaged.
- Connect the product to a grounded outlet protected by a fuse complying with the values in the “Technical specifications” table. The grounding installation has to be done by a qualified electrician. Ensure that the machine is installed in accordance with the local regulations.

WARNING!

- Don't use multiple plugs or extension cords.
- The appliance must not have an external switching device such as a timer or connected to a circuit that is regularly switched on and off.
- Do not pull the plug out of the mains outlet if there is flammable gas around.
- Never pull out the power plug with wet hands.
- Always pull at the plug, not at the cable.
- Always unplug the appliance if it is not being used.

WATER CONNECTIONS

- Check the connections of the water inlet tubes, the water taps and the outlet hose for possible problems due to changes of water pressure. If the connections loosen or leak close the water tap and get it repaired. Do not use the appliance before the pipes and hoses are installed properly by qualified people.
- Glass door may become very hot during the operation. Keep children and pets far away from the machine while it is operating.
- The water inlet and outlet hoses have to be safely installed and remain undamaged. Otherwise, water leakage can occur.
- Do not remove the drain pump filter while there is still water in the appliance. Big quantities of water can leak out, and there is a risk of scalding due to hot water.

OPERATION AND MAINTENANCE

- Never use any flammable, explosive or toxic solvents. Do not use gasoline and alcohol etc. as detergents. Only select detergents that are suitable for machine washing.
- Make sure that all pockets are emptied. Sharp and rigid items such as coins, brooches, nails, screws, stones etc. may cause serious damage to this machine.
- Remove all objects from pockets such as lighters and matches before using the appliance.
- Thoroughly rinse items that have been washed by hand.
- Items that have been soiled with substances such as cooking oil, acetone, alcohol, petrol, kerosene, spot removers, turpentine, wax and wax removers should be washed in heat with an extra amount of detergent before being dried in the appliance.
- Items containing foam rubber (latex foam), shower caps, waterproof textiles, rubber-backed articles and clothes or pillows fitted with foam rubber pads should not be dried in the machine
- Fabric softeners or similar products should be used as recommended in their instructions.
- Never try to open the door forcefully. The door will unlock shortly after the end of a cycle.
- Please do not close the door with excessive force. If it is difficult to close the door, please check if the clothes are properly inserted and distributed.
- Always unplug the appliance and close the water tap before cleaning and maintenance and after each use.
- Never pour water over the appliance for cleaning purposes. Risk of electric shock!
- Repairs shall only be carried out by the manufacturer, its service agent or similarly qualified people in order to avoid a hazard. The producer will not be responsible for damage caused by the intervention of non-authorized people.

TRANSPORT

- Before Transport:
 - Bolts shall be reinstalled to the machine by a specialized person
 - Accumulated water shall be drained out of the machine.
- This appliance is heavy.
- Transport with care.
- Never hold any protruding part of the machine when lifting.
- The machine door cannot be used as a handle.

INTENDED USE

The product is intended only for home use and for textiles in household amounts suitable for machine washing and drying. This appliance is for indoor use only and not intended for built in use. Only use according to these instructions. The appliance is not intended for commercial use. Any other use is considered improper use. The producer is not responsible for any damage or injuries that may result of it.

- This appliance is intended to be used in household and similar applications such as:

- Staff kitchen areas in shops, offices and other working environments.
- Farm houses.
- By clients in hotels, motels and other residential type environments.
- Bed and breakfast type environments.
- Areas for communal use in blocks of flats or in launderettes.

4. PRODUCT DESCRIPTION

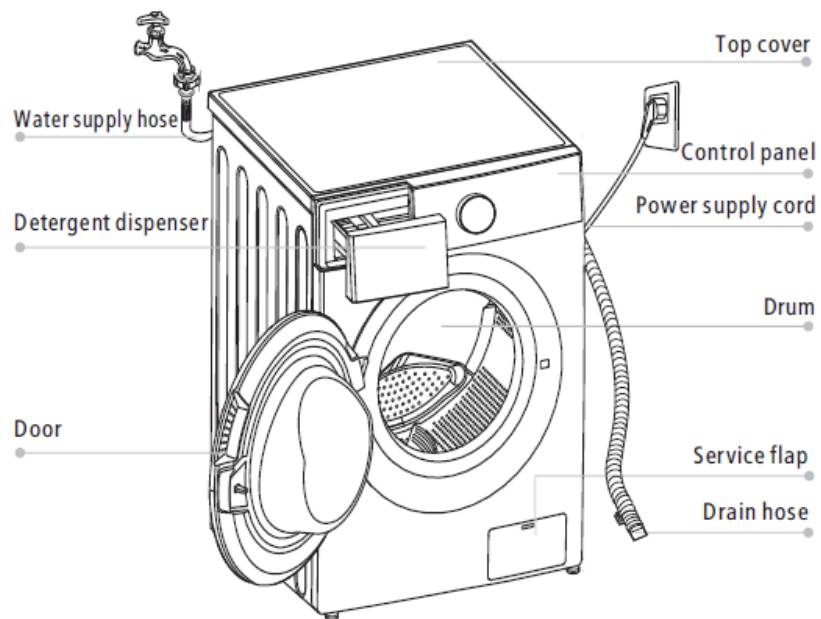

Accessories

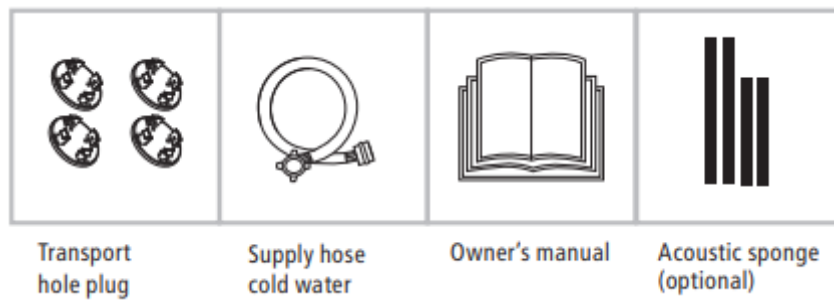

5. CONTROL PANEL

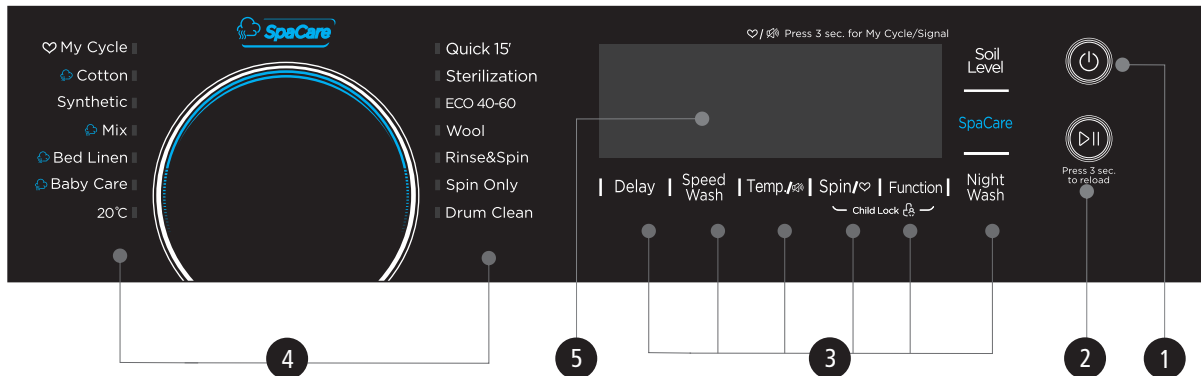

1. Power

Product is on/off.

2. Start/Pause

Press the button to start or pause the washing cycle.

3. Option

This allows you to select an additional function and will light when selected.

4. Programs

Available according to the laundry type.

5. Display

The display shows the settings, estimated time remaining, options, and status messages for your washer. The display will remain on throughout the cycle.

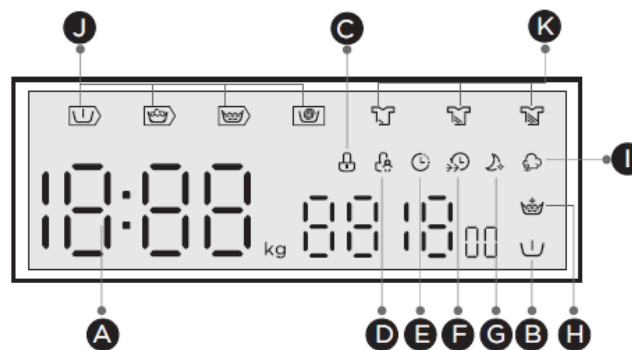

| | |
|----------------|------------------------------|
| A – Display | F – Speed wash |
| B – Pre-wash | G – Night wash |
| C – Door lock | H – Extra rinse |
| D – Child lock | I – SpaCare |
| E – Delay | J – Pre-wash-wash-rinse-spin |
| K – Soil level | |

6. INSTALLATION

Installation area

- Stability is important to prevent the product from wandering!
- Make sure that the product should not stand on the power cord.
- Before installing the machine, the location characterized as follows shall be selected:
 1. Rigid, dry, and level surface
 2. Avoid direct sunlight
 3. Sufficient ventilation
 4. Room temperature is above 5°C
 5. Keep far away from the heat resources such as coal or gas.

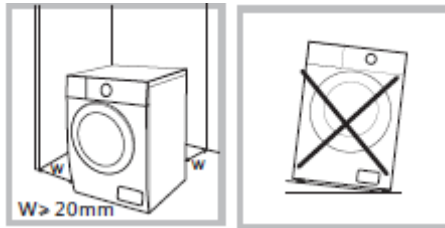

Unpacking the washing machine

- Packaging material (e.g. Films, Styrofoam) can be dangerous for children.
 - There is a risk of suffocation!
 - Keep all packaging well away from children.
1. Remove the cardboard box and Styrofoam packing.
 2. Lift the washing machine and remove the base packing. Make sure the small triangle foam is removed with the bottom one together. If not, lay the unit down with side surface, then remove the small foam from the unit bottom manually.
 3. Remove the tape securing the power supply cord and drain hose.
 4. Remove the inlet hose from the drum. Make sure the small triangle.

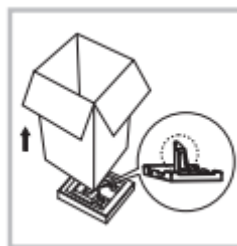

Remove transport bolts

- You must remove the transport bolts from the backside before using the product.
- You'll need the transport belts again if you move the, so make sure keep them in a safe place.

Please take the following steps to remove the bolts:

1. Loosen 4 bolts with spanner and then remove them.

2. Stop the holes with transport hole plugs.
3. Keep the transport bolts properly for future use.

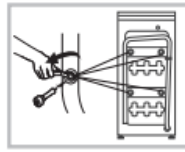

Loosen the 4 transport bolts with a spanner.



Remove the bolts including the rubber parts and keep them for future use.



Close the holes using the cover caps.

Levelling the washing machine

- The lock nuts on all four feet must be screwed tightly against the housing
1. Loosen the lock nut.
 2. Turn your foot until it reaches the floor.
 3. Adjust the legs and lock the nuts with a spanner. Make sure the machine is level and steady.



Connect the water supply hose!

To prevent leakage or water damage, follow the instructions.

- Do not kink, crush or modify water inlet hose.
- Connect manually, do not use tools. Check if the connections are tight.



Connect the water supply hose to the water inlet valve and a water tap with cold water as indicated.



Drain Hose

- Position drain hose properly, otherwise damage might result of water leakage.
- Do not kink or protract the drain hose

There are two ways to place the end of drain hose:

1. Put it into the water trough.

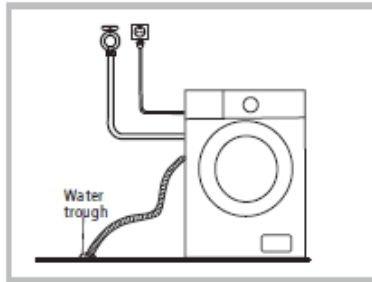

2. Connect it to the branch drain pipe of the trough.

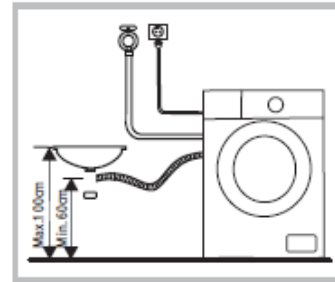

Accoustic sponge

- Please make sure to assemble the acoustic sponges, which can effectively reduce the noise caused by the machine while working, in order to provide you with a more peaceful and quiet living environment.

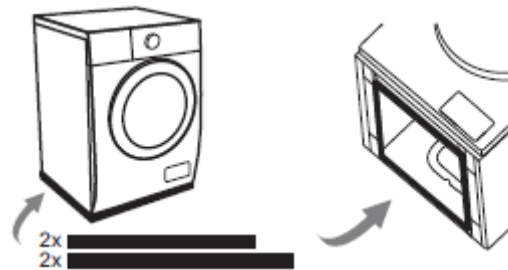

1. Get the machine lying on the floor, using some soft material like foam or clothes between the machine and floor for a protection.
2. Stick the 2x longer sponges to the longer bottom edges of machine, and the 2x shorter sponges to the shorter bottom edges.

7. OPERATION

- Before washing, please make sure the washing machine is installed properly.
- Your appliance was thoroughly checked before it left the factory. To remove any residual water and to neutralize potential odors, it's recommended to clean your appliance before first use. For this reason, start the Drum Clean program at without laundry and detergent.

Calibration

It's recommended to calibrate the machine, so that provide the best performance. The appliance is able to detect the amount of laundry loaded. This function is optimizing the product performance by minimizing energy and water consumption, saving you money and time. For this reason, it's recommended to calibrate the appliance for best use.

- 1- Remove all accessories from the drum and close the door.
- 2- Insert the mains plug to the socket.
- 3- Switch on the washing machine and press "Temp." and "Delay" simultaneously for 10 seconds until "t19" is displayed.
- 4- Press [▶||] to start the appliance and wait till "****" is displayed.

Before washing.

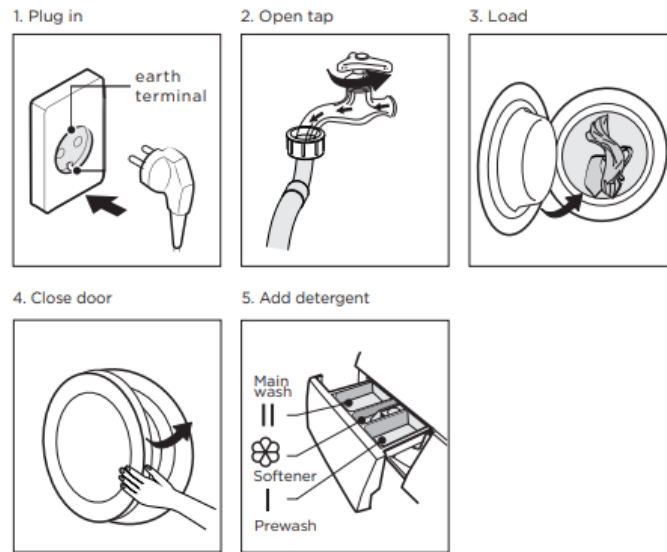

Washing and after washing

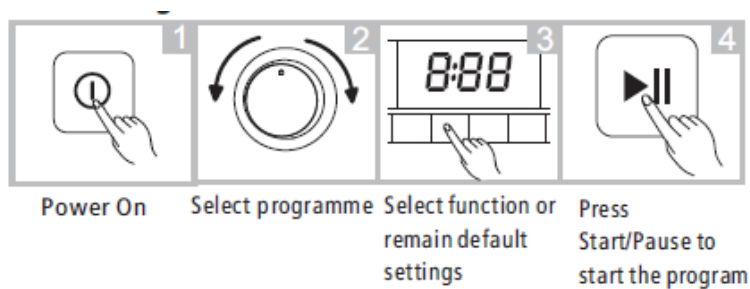

"End" on display.

Before Each Washing

- The ambient temperature of the washing machine should be 5-40°C. If used under 0°C, the inlet valve and draining system may be damaged. If the machine is installed under freezing conditions, it should be transferred to normal ambient temperature to ensure the water supply hose and drain hose can unfreeze before use.
- Please check your laundry care labels and the detergent use instructions before washing. Use non-foaming or less-foaming detergent suitable for machine washing properly.

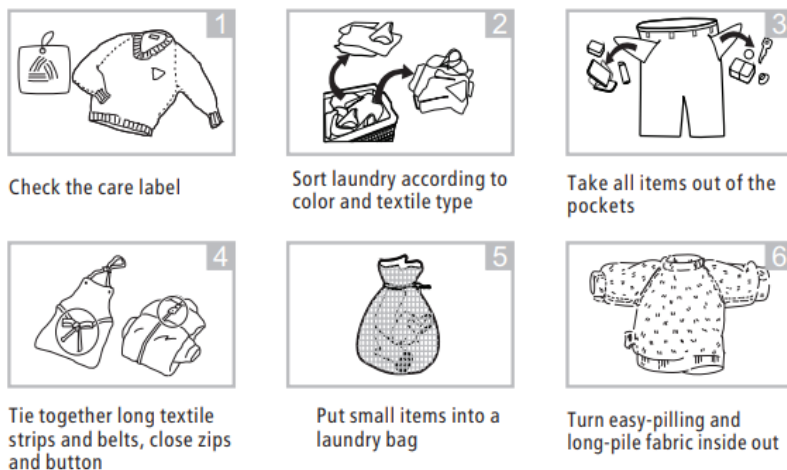

- Do not wash or dry articles that have been cleaned in, washed in, soaked in, or dabbed with combustible or explosive substances like wax, oil, paint, gasoline, alcohol, kerosene, and other flammable materials.
- Washing single clothes items may easily create a big eccentricity and cause alarm due to unbalance. Therefore, it is suggested to add one or two more laundry items to the wash so that spin can be done smoothly.

Detergent Dispenser

- I Pre wash
- II Main wash
- ☼ Softener
- ☼ Release button to pull out the dispenser

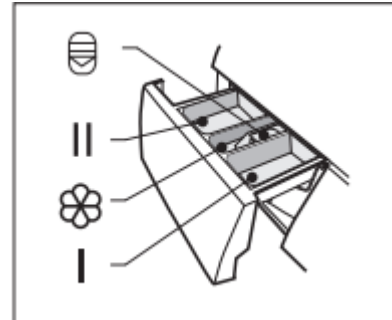

CAUTION

- Detergent only need to be added in compartment I "after selecting pre-wash function.

| Programme | I | II / △ | ☼ | Programme | I | II / △ | ☼ |
|------------|-----------------------|----------------------------------|-----------------------|---------------|---|----------------------------------|-----------------------|
| Cotton | <input type="radio"/> | <input checked="" type="radio"/> | <input type="radio"/> | Spin Only | | | |
| Synthetic | <input type="radio"/> | <input checked="" type="radio"/> | <input type="radio"/> | Rinse & Spin | | | <input type="radio"/> |
| Mix | <input type="radio"/> | <input checked="" type="radio"/> | <input type="radio"/> | Wool | | <input checked="" type="radio"/> | <input type="radio"/> |
| Bed Linen | <input type="radio"/> | <input checked="" type="radio"/> | <input type="radio"/> | ECO 40-60 | | <input checked="" type="radio"/> | <input type="radio"/> |
| Baby Care | <input type="radio"/> | <input checked="" type="radio"/> | <input type="radio"/> | Sterilization | | <input checked="" type="radio"/> | <input type="radio"/> |
| 20°C | | <input checked="" type="radio"/> | <input type="radio"/> | Quick 15' | | <input checked="" type="radio"/> | <input type="radio"/> |
| Drum Clean | | | | | | | |

Detergent Recommendation

| Recommended washing detergent | Wash cycles | Washing temp | Type of laundry and textile |
|--|-----------------------------------|---------------|---|
| Heavy-duty detergent with bleaching agents and optical brighteners | Cotton, ECO 40-60, Mix, Bed linen | 20/30/40/60 | White laundry made from boil-proof cotton or linen |
| Color detergent without bleaching agent and optical brighteners | Cotton, Mix, bed linen | Cold/20/30/40 | Colored laundry made from cotton or linen |
| Color or mild detergent without optical brighteners | Synthetics, 20C | 20 | Colored laundry made from easy care fibres or synthetic materials |
| Mild washing detergent | Synthetics | 20/30 | Delicate textiles, silk, viscose |
| Special wool detergent | Wool | 20/30 | Wool |

- Agglomerating or ropy detergent or additive can be diluted in some water before pouring it into the detergent dispenser, to avoid its inlet getting blocked and thus cause a water overflow.
- Please choose the suitable type of detergent to get a maximum of washing performance and a minimum of water and energy consumption
- To achieve the best cleaning result a proper detergent dosing is important.
- Use a reduced detergent amount if the drum is not filled completely.
- Always adjust the amount of detergent to the water hardness, if your tap water is soft, use less detergent.

According to how dirty your laundry is, less dirty clothes require less detergent.

- Highly concentrated (compact detergent) requires particularly accurate dosing.

The following symptoms are a sign of detergent overdosing:

- heavy foam formation
- poor washing and rinsing result

The following symptoms are a sign of detergent underdosing:

- laundry turns grey
- built-up limescale deposits on the drum, the heating element and/or the laundry

| Cycle | Nominal capacity in kg | Temperature setting | Cycle duration in h:m in | Energy consumption in kWh/cycle | Water consumption in L/cycle | Highest washing temperature °C ¹⁾ | Residual moisture in % / Spin speed in rpm ²⁾ |
|-------------------------|------------------------|---------------------|--------------------------|---------------------------------|------------------------------|--|--|
| 20°C | 6.0 | 20 | 1:01 | 0.206 | 58 | 20 | 65% / 1000 |
| Cotton (60°C) | 12.0 | 60 | 3:39 | 1.910 | 99 | 60 | 53% / 1400 |
| Mix | 12.0 | 40 | 1:20 | 0.988 | 99 | 40 | 70% / 800 |
| Quick 15' | 2.0 | Cold | 0:15 | 0.030 | 31 | Cold | 70% / 800 |
| Bed Linen | 12.0 | 40 | 1:48 | 1.037 | 99 | 40 | 65% / 1000 |
| ECO 40-60 ³⁾ | 12.0 | - | 4:00 | 1.186 | 82 | 39 | 53.9% / 1350 |
| | 6.0 | - | 3:00 | 0.618 | 58 | 34 | 53.9% / 1350 |
| | 3.0 | - | 3:00 | 0.253 | 47 | 27 | 53.9% / 1350 |

1) The highest temperature reached by the laundry in the wash cycle for at least 5 minutes.

2) Residual moisture after the wash cycle in water content percent and the spin speed at which this was achieved.

















3) The ECO 40-60 programme is able to clean normally soiled cotton laundry declared to be washable at 40°C or 60°C, together in the same cycle. This programme is used to assess the compliance with the regulation (EU) 2019/2014, (EU) 2019/2023, (EU)2021/340, (EU) 2021/341.

The most efficient programmes in terms of energy consumption are generally those that perform at lower temperatures and longer duration.

Loading the household washer up to the capacity indicated for the respective programmes will contribute to energy and water savings.

Noise and remaining moisture content are influenced by the spinning speed: the higher the spinning speed in the spinning phase, the higher the noise and the lower the remaining moisture content.

| Cotton | |
|--------------------------------|---|
| Washing temperature | Cold, 20°C, 30°C, 40°C, 60°C, 90°C |
| Maximum dry laundry amount | 12 kg |
| Spin speed selection(rpm) | 0, 400, 600, 800, 1000, 1200, 1400 |
| Additional functions | |
| Default program duration (Min) | 03:39 |
| Laundry type / descriptions | Hard-wearing textiles, heat-resistant textiles made of cotton or linen. |
| Synthetic | |
| Washing temperature | Cold, 20°C, 30°C, 40°C, 60°C |
| Maximum dry laundry amount | 6 kg |
| Spin speed selection(rpm) | 0, 400, 600, 800, 1000, 1200 |
| Additional functions | |
| Default program duration (Min) | 03:18 |
| Laundry type / descriptions | Wash synthetic articles, for example: shirts, coats, blending. While washing the knitting textiles, detergent quantity shall be reduced due to its loose string construction and easily forming bubbles |
| Baby Care | |
| Washing temperature | Cold, 20°C, 30°C, 40°C, 60°C, 90°C |
| Maximum dry laundry amount | 12 kg |
| Spin speed selection(rpm) | 0, 400, 600, 800, 1000, 1200, 1400 |
| Additional functions | |
| Default program duration (Min) | 01:42 |
| Laundry type / descriptions | Washing the baby's clothes, it can make the baby's wear cleaner. and make the rinse performance better to protect the baby skin. |
| Bed Linen | |
| Washing temperature | Cold, 20°C, 30°C, 40°C, 60°C |
| Maximum dry laundry amount | 12 kg |
| Spin speed selection(rpm) | 0, 400, 600, 800, 1000, 1200, 1400 |
| Additional functions | |
| Default program duration (Min) | 01:48 |
| Laundry type / descriptions | This program is specially designed for washing duvet coats. |
| Mix | |
| Washing temperature | Cold, 20°C, 30°C, 40°C, 60°C, 90°C |
| Maximum dry laundry amount | 12 kg |
| Spin speed selection(rpm) | 0, 400, 600, 800, 1000, 1200, 1400 |
| Additional functions | |
| Default program duration (Min) | 01:20 |
| Laundry type / descriptions | Mixed load consisting of textiles made of cotton and synthetics. |
| 20°C | |
| Washing temperature | Cold, 20°C |
| Maximum dry laundry amount | 6 kg |
| Spin speed selection(rpm) | 0, 400, 600, 800, 1000, 1200 |
| Additional functions | |
| Default program duration (Min) | 01:01 |
| Laundry type / descriptions | 20°C default, can choose cold water |
| Sterilization | |
| Washing temperature | 70°C |
| Maximum dry laundry amount | 6 kg |
| Spin speed selection(rpm) | 0, 400, 600, 800, 1000, 1200 |
| Additional functions | |
| Default program duration (Min) | 02:27 |
| Laundry type / descriptions | Keep the washing temperature above 60 degrees for more than 30 minutes, effectively remove harmful bacteria |

| Quick 15' | |
|--------------------------------|--|
| Washing temperature | Cold, 20°C, 30°C |
| Maximum dry laundry amount | 2 kg |
| Spin speed selection(rpm) | 0, 400, 600, 800 |
| Additional functions |    |
| Default program duration (Min) | 00:15 |
| Laundry type / descriptions | Extra short programme approx, suitable for lightly soiled washing as a small amount of laundry |
| Wool | |
| Washing temperature | Cold, 20°C, 30°C, 40°C |
| Maximum dry laundry amount | 2 kg |
| Spin speed selection(rpm) | 0, 400, 600, 800 |
| Additional functions |     |
| Default program duration (Min) | 01:07 |
| Laundry type / descriptions | Hand or machine-washable wool or rich wool textiles. Especially gentle wash programme to prevent shrinkage, longer programme pauses (textiles rest in wash liquor) |
| Spin Only | |
| Washing temperature | -- |
| Maximum dry laundry amount | 12 kg |
| Spin speed selection(rpm) | 0, 400, 600, 800, 1000, 1200, 1400 |
| Additional functions |   |
| Default program duration (Min) | 00:12 |
| Laundry type / descriptions | Extra spin with selectable spin speed. |
| Rinse & Spin | |
| Washing temperature | -- |
| Maximum dry laundry amount | 12 kg |
| Spin speed selection(rpm) | 0, 400, 600, 800, 1000, 1200, 1400 |
| Additional functions |    |
| Default program duration (Min) | 00:20 |
| Laundry type / descriptions | Extra rinse with spin. |
| ECO 40-60 | |
| Washing temperature | -- |
| Maximum dry laundry amount | 12 kg |
| Spin speed selection(rpm) | 1400 |
| Additional functions |   |
| Default program duration (Min) | 04:00 |
| Laundry type / descriptions | Washing brightly coloured clothes, it can protect the colours better. Default 40°C, not selectable, suitable for laundry washing at about 40°C-60°C |
| Drum Clean | |
| Washing temperature | 90°C |
| Maximum dry laundry amount | 0 kg |
| Spin speed selection(rpm) | -- |
| Additional functions |   |
| Default program duration (Min) | 01:18 |
| Laundry type / descriptions | Specially set in this machine to clean the drum and tube. It applies 90 °C high temperature sterilization to make the clothes washing greener. When this programme is performed, the clothes or other washing cannot be added. When proper amount of chlorine bleaching agent is put in, the barrel cleaning effect will be better. The customer can use this programme regularly according to the need. |



Spin Speed

When needed, the spinning speed can be adjusted by pressing the Speed button in the following steps:
1300: 0-400-600-800-1000-1200-1400



Delay

Set the Delay function:

1. Select a program.
2. Press the Delay button to choose the time (the delay time is 0-24h).
3. Press [Start/Pause] to commence the delay operation



Cancel the Delay function: Press the [Delay] button until the display light is off.

It should be pressed before starting the program.

If the program has already started, you should switch off the program to reset it to a new one.



Pre-Wash

Extra washing function before the main washing cycle starts to increase the washing performance. Note: Detergent needs to be added to compartment I.



Extra Rinse

The laundry will undergo an extra rinse after selecting this function.



Temp.

When needed, the washing temperature can be adjusted by pressing the temperature button in the following steps: Cold - 20°C - 40°C - 60°C - 90°C.



Soil Level

The washing time will increase or decrease after you select it.



Speed

Wash The function can decrease the washing time



My Cycle

After choosing the programme and setting the options, press [Spin] 3 sec. before starting to wash. The default course is Cotton. To memory the frequently used programme.



SpaCare

SpaCare function can be selected by choose "Cotton", "Mix "" Bed Linen" and "Baby Care". The customers can see the steam in the drum when operating SpaCare function



Night Wash

If the selected spin speed is more than 800rpm, then change to 800rpm, meanwhile cancel the button sound.



Child Lock

This function is meant to keep children from misusing the controls.

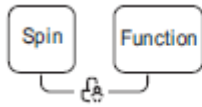

Press [Spin] and [Function] simultaneously for 3 sec until the buzzer beep. The child lock indicator switches on.

When the Child Lock is activated, the display will alternately show “CL” and the remaining time.

Pressing any other button will cause the Child Lock indicator to flash.

When the program ends, “CL” and “END” will alternate on the display.

The Child Lock deactivates the function of all buttons except the On/Off button and the Child lock button!

Only the simultaneous pressing of the two buttons [Spin] and [Function] can deactivate the Child Lock!

Please deactivate the Child Lock before selecting a new program!

Mute the buzzer



Choose the Programme



Press the [Temp.] button for 3sec., the buzzer is mute.

CAUTION

- After Muting the buzzer function, the sounds will not be activated any more



Reload

This operation can be executed during the washing progress. When the drum is still rolling and there is a large amount of water with high temperature in the drum. The state is unsafe, and the door cannot be opened forcefully. To Press [Reload] 3sec. to reload, and start the clothes adding in the midway function. Please follow the steps below:

- 1.Wait until the drum stops rotation.
- 2.The door lock is unlocked.
- 3.Close the door when the clothes are reloaded and press the [Start/Pause] button

8. MAINTENANCE

Cleaning and Care

WARNING

- Always unplug the appliance and close the water tap before cleaning and maintenance.

Cleaning the Cabinet

Proper maintenance on the machine can extend its working life. The surface can be cleaned with diluted nonabrasive neutral detergents when necessary. If there is any water overflow, use a towel to wipe it off immediately. Never use sharp items to clean the appliance.

CAUTION

- Never use abrasive or caustic agents. Such as formic acids or diluted solvents or similar substances, like alcohol or chemical products.

Cleaning the Drum

Any rust stains left inside the drum by metal articles must be removed immediately using chlorine-free detergents. Never use steel wool for cleaning the drum!

Cleaning the Door Seal and Glass

Wipe the glass and seal after each washing to remove lint and stains. If lint builds up it can cause leakages. Remove any coins, buttons and other objects from the seal after each wash. Clean the door seal and glass every month to ensure the normal operation of the appliance

Cleaning the Inlet Filter

1. Close the tap and remove the water supply hose from it.

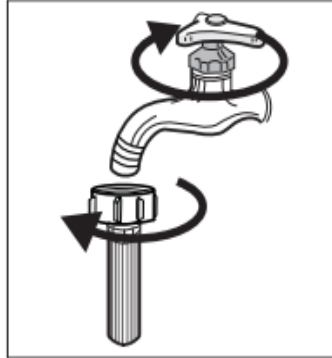

2. Clean the filter with a brush.

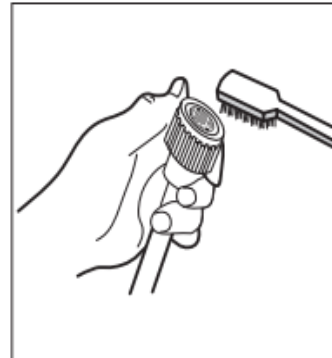

3. Unscrew the water supply hose from the backside of the machine. Pull out the filter with long nose pliers.

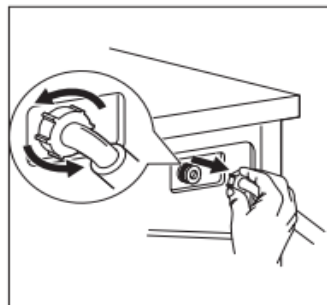

4. Use a brush to clean the filter.

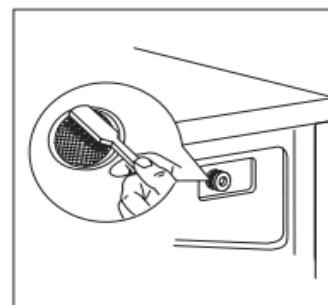

5. Reinstall the filter to the water inlet and reconnect the water supply hose.

6. Clean the Inlet filter every 3 months to ensure the normal operation of the appliance.

Cleaning the Detergent Dispenser

1. Press down the release [] on the softener cover and pull the dispenser drawer out of the recess. Clean the inside of the recess with a brush.

2. Lift the softener cover off the dispenser drawer and wash both items with water.

3. Restore the softener cover and push the drawer back into the recess.

1. Press the release and remove the dispenser drawer

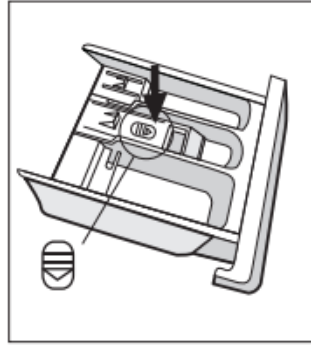

2. Clean the dispenser drawer and the softener cover under water

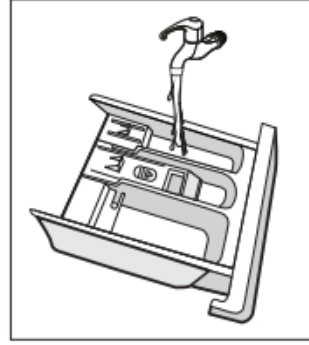

3. Clean the recess with a soft brush

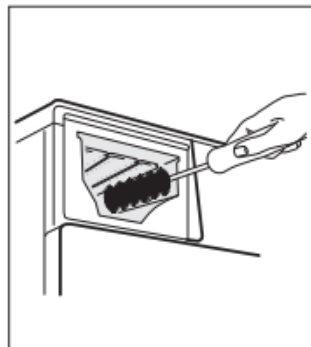

4. Insert the dispenser drawer

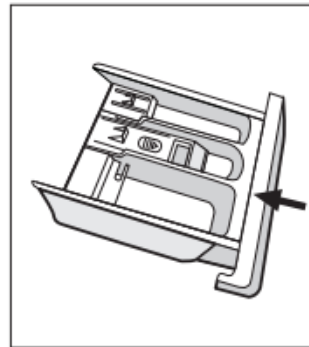

Cleaning the Drain Pump Filter

- Make sure that the machine has finished the washing cycle and is empty. Switch it off and unplug it before cleaning the drain pump filter.
- Be careful of hot water. Allow the water to cool down. Risk of scalding!
- Clean the filter periodically every 3 months to ensure the normal operation of the appliance.

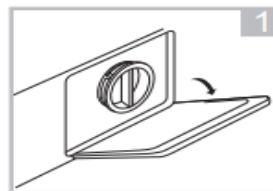

Open the lower cover cap



Open the filter by turning to the counter clockwise



Remove extraneous matter

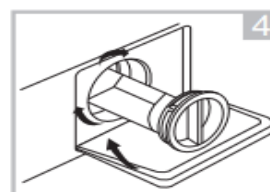

Close the lower cover cap

9. TROUBLESHOOTING

The start of the appliance does not work, or it stops during operation. First try to find a solution to the problem, if not, contact the service center.

| Description | Possible Cause | Solution |
|---|---|---|
| Appliance does not start | The door is not closed properly. Clothes are stuck. | Close the door properly and restart. Check the laundry. |
| Door can't be opened | Safety protection is activated. | Disconnect the power and restart |
| Water leakage | Connections are not tight enough. | Check and fasten the water inlet pipe. Check and clean the outlet hose. |
| Detergent residues in the detergent dispenser | Detergent is damp and/or clotted. | Clean and wipe the detergent dispenser dry. |
| Indicator or display does not work | PC board or harness have connection problems. | Switch off the power and check if the mains plug is connected properly. |
| Abnormal noise | Fixing bolts are still in place. The floor is not solid or level. | Check if the fixing bolts have been removed. Make sure the appliance is installed on a solid and level floor. |

| Description | Possible Cause | Solution |
|-------------|--|--|
| E30 | Door is not closed properly. | Close the door properly and restart |
| E10 | Water injecting problem during wash cycle. | Check if the water pressure is high enough. Straighten the water pipe. Clean the inlet valve filter. |
| E21 | Overtime water draining | Check the drain hose for blockage. |
| E12 | Water overflow | Restart the appliance |
| EXX | Others | Restart the appliance. If problem persists, please contact the customer service. |

IMPORTANT STEPS WHEN MOVING THE APPLIANCE

- Check if the door and the detergent dispenser are closed properly.
- Remove the water inlet pipe and the outlet hose from the house installations.
- Let the water drain completely from the appliance
- Important: Re-install the 4 transport bolts in the back of the appliance.
- This appliance is heavy.

Transport with care.

Never hold any protruding part of the machine when lifting.

The machine door cannot be used as a handle.

TECHNICAL DATA

The technical information is situated in the rating plate on the internal side of the appliance and on the energy label.

The QR code on the energy label supplied with the appliance provides a web link to the information related to the performance of the appliance in the EU EPREL database.

Keep the energy label for reference together with the user manual and all other documents provided with this appliance.

It is also possible to find the same information in EPREL using the link <https://eprel.ec.europa.eu> and the model name and product number that you find on the rating plate of the appliance.

To access information about your product in the EPREL portal, you can scan the codes below:



Thank you for purchasing this product. If you need support with your product, visit our website using the links below.

Get User manuals: <https://www.heinner.ro>

Get Service information: <https://www.heinner.ro>

**Environment friendly disposal**

You can help protect the environment!

Please remember to respect the local regulations: hand in the non-working electrical equipment's to an appropriate waste disposal center.



HEINNER is a registered trademark of **Network One Distribution SRL**. Other brands and product names are trademarks or registered trademarks of their respective holders.

No part of the specifications may be reproduced in any form or by any means or used to make any derivative such as translation, transformation, or adaptation without permission from NETWORK ONE DISTRIBUTION.

Copyright © 2013 Network One Distribution. All rights reserved.

www.heinner.com, <http://www.nod.ro>



This product is in conformity with norms and standards of European Community



Importer: **Network One Distribution**

Marcel Iancu Street, 3-5, Bucharest, Romania

Tel: +40 21 211 18 56, www.heinner.com , www.nod.ro

MASINA DE SPALAT AUTOMATA

Model:

HWM-M1214IVKA+++



- Masina de spalat automata
- Capacitate de incarcare: 12 kg
 - Clasa energetica: A

HEINNER

1. INTRODUCERE

Înainte de a utiliza acest aparat, citiți cu atenție manualul de instrucțiuni și păstrați-l pentru consultări ulterioare.

Acest manual este conceput pentru a vă oferi toate instrucțiunile necesare referitoare la instalarea, utilizarea și întreținerea aparatului.

Pentru utilizarea corectă și în siguranță a aparatului, vă rugăm să citiți cu atenție acest manual de instrucțiuni, înainte de instalare și utilizare.

2. CONȚINUTUL PACHETULUI DUMNEAVOASTRA

- ➔ **Masina de spalat rufe automata**
- ➔ **Manual de utilizare**
- ➔ **Certificat de garantie**

3. MASURI DE SIGURANTA SURI DE SIGURANTA

GENERALE

- Când cablul de alimentare este deteriorat, acesta trebuie înlocuit de producător, de agentul service al acestuia sau de alte persoane cu calificări similare pentru a evita orice pericol.
- În cazul unei defecțiuni, mașina de spălat nu trebuie pusă în funcțiune înainte de a fi reparată de producător, de agentul service al acestuia sau de alte persoane cu calificări similare. Risc de electrocutare!
- Acest produs poate fi folosit de copii cu vârsta de cel puțin 8 ani și de persoane cu capacități fizice, senzoriale sau mentale reduse sau fără experiență și discernământ doar sub supraveghere sau dacă au primit instrucțiuni privind utilizarea acestuia în condiții de siguranță și dacă înțeleg pericolele implicate. Nu permiteți copiilor să se joace la mașina de spălat. Operațiunile de curățare și întreținere realizabile de către utilizator nu vor fi executate de copii nesupravegheați!
- Supravegheați copiii pentru a nu le permite să se joace la mașina de spălat.
- Copiii de 3 ani și mai mici nu vor fi lăsați în preajma mașinii de spălat sau vor fi permanent supravegheați.
- Există riscul ca animalele și copiii să intre în mașina de spălat. Verificați cuva înainte de fiecare utilizare!
- Nu vă urcați și nu vă așezați pe mașină!

LOCUL DE INSTALARE

- Țineți toate substanțele folosite la spălat și alte asemenea într-un loc sigur, ferit de accesul copiilor.
- Nu așezați mașina de spălat pe mocheta. Obstrucționarea orificiilor mașinii din cauza mochetei poate deteriora mașina.
- Instalați mașina de spălat la distanță de sursele de căldură și de lumina directă a soarelui pentru a evita deteriorarea componentelor din plastic și cauciuc.
- Nu folosiți mașina de spălat în spații cu umiditate mare sau în încăperi cu emisii de gaze explozive sau caustice. În caz de scurgeri sau stropi de apă, lăsați mașina să se usuce la aer liber.
- Nu instalați mașina de spălat în spatele unei uși cu sistem de blocare, a unei uși glisante sau a unei uși cu o balama pe partea opusă celei a ușii mașinii.

- Nu folosiți mașina în încăperi cu temperaturi sub-5°C pentru a nu deteriora componentele sale. Dacă acest lucru este totuși de neevitat, aveți grijă să drenați complet apa din mașină după fiecare utilizare.
- Nu folosiți niciodată pulverizatoare sau substanțe inflamabile în imediata apropiere a mașinii.

INSTALAREA

- Înainte de utilizare, îndepărtați toate ambalajele și șuruburile de fixare folosite la transport. În caz contrar, mașina poate suferi daune severe.
- Această mașină este prevăzută cu o valvă de admisie simplă și se poate conecta doar la rețeaua de apă rece.
- Ștecherul mașinii trebuie să rămână accesibil după instalare.
- Înainte de prima spălare, realizați un ciclu complet de spălare în gol (fără rufe).
- Înainte de a folosi mașina de spălat, efectuați calibrările necesare.
- Nu puneți pe mașină obiecte excesiv de grele, ca de exemplu recipiente de apă sau dispozitive de încălzit.
- Folosiți seturile noi de furtunuri furnizate odată cu mașina. Nu reutilizați seturile vechi.
- Presiunea max. de admisie a apei este de 1 MPa. Presiunea min. de admisie a apei este de 0,05 MPa.

CONEXIUNEA ELECTRICĂ

- Aveți grijă să nu prindeți cablul de alimentare sub mașină pentru a nu se deteriora.
- Conectați mașina la o priză cu siguranță și împământare, respectând valorile din tabelul de „Specificații tehnice”. Instalația cu împământare trebuie realizată de un electrician calificat. Asigurați-vă că instalarea mașinii se face în conformitate cu reglementările locale.
- Conexiunile la apă și cele electrice trebuie realizate de un tehnician calificat, cu respectarea instrucțiunilor producătorului și a reglementărilor locale privind siguranța.

Avertisment!

- Nu folosiți ștechere multiple sau prelungitoare.
- Mașina nu trebuie să aibă un dispozitiv extern de comutare, ca de exemplu un cronometru, sau nu trebuie conectată la un circuit care este frecvent oprit și pornit.
- Nu trageți ștecherul din priză dacă sunt gaze inflamabile în jur.
- Nu scoateți niciodată ștecherul din priză cu mâinile ude.
- Apucați întotdeauna de ștecher, nu de cablu.
- Deconectați mașina de la curent ori de câte ori nu este folosită.

RACORDAREA LA APĂ

- Verificați conexiunile conductelor de admisie a apei, robinetul de apă și furtunul de evacuare pentru a depista eventualele probleme cauzate de fluctuațiile de presiune a apei. Dacă aceste conexiuni sunt slăbite sau prezintă scurgeri, închideți robinetul de apă și reparați-l. Nu folosiți mașina înainte ca furtunurile și conductele să fie instalate de persoane calificate.
- Ușa mașinii de spălat se poate înfierbânta foarte tare în timpul funcționării. Nu lăsați copiii și animalele de companie în apropierea mașinii în timpul funcționării acesteia.
- Furtunurile de admisie și evacuare a apei trebuie instalate corect și păstrate intacte. În caz contrar, pot apărea scurgeri de apă.
- Nu scoateți filtrul pompei de evacuare cât timp în mașină este încă apă. În caz contrar, cantități mari de apă fierbinte se pot scurge în afară, cu risc de opărire.

MODUL DE FUNCȚIONARE ȘI ÎNTREȚINEREA

- Nu folosiți niciodată niciun fel de solvenți inflamabili, explozivi sau toxici. Nu folosiți gaz și alcool ca detergenți. Alegeți doar detergenți recomandați pentru spălare automată.
 - Aveți grijă să goliți toate buzunarele. Articolele ascuțite și dure, ca de exemplu monedele, broșele, cuiile, șuruburile, pietrele etc., pot cauza daune severe mașinii.
 - Înainte de punerea mașinii în funcțiune, scoateți din buzunare toate obiectele, de ex. brichetele și chibriturile.
 - Clătiți bine articolele care au fost spălate manual.
 - Articolele pătate cu substanțe precum: ulei de gătit, acetonă, alcool, petrol, kerosen, soluții de scos pete, terebentină, ceară și soluții de îndepărtat ceara, trebuie spălate la temperatură ridicată cu o cantitate mai mare de detergent înainte de a fi uscate în mașină.
 - Articolele care conțin cauciuc expandat (spumă de latex), căștile de duș, textilele impermeabile, articolele căptușite cu cauciuc și hainele sau pernele cu protecții din cauciuc expandat nu trebuie uscate în mașină.
 - Balsamurile de rufe sau produsele similare trebuie folosite conform recomandărilor din instrucțiunile lor.
 - Nu încercați niciodată să deschideți ușa mașinii cu forța. Ușa se va debloca automat la scurt timp după încheierea unui ciclu.
 - Nu închideți ușa cu forță excesivă. Dacă ușa este greu de închis, verificați dacă ați introdus și distribuit corect rufele în cuvă.
 - Deconectați întotdeauna mașina de la curent și închideți robinetul de apă înainte de a realiza operațiunile de curățare și întreținere și după fiecare folosire.
 - Nu turnați niciodată apă peste mașină pentru a o curăța. Risc de electrocutare!
- Lucrările de reparații se vor efectua doar de producător, de agentul service al acestuia sau de persoane cu calificări similare pentru a evita orice pericol. Producătorul nu este responsabil pentru daunele survenite în urma intervenției unor persoane neautorizate

TRANSPORTUL

- Înainte de transport:
 - O persoană specializată va reinstala șuruburile de fixare a mașinii.
 - Apa acumulată va fi drenată din mașină.
- Mașina de spălat este grea. Transportul acesteia se va face cu grijă. Nu apucați niciodată de piesele proeminente ale mașinii când o ridicați. Ușa mașinii nu poate fi folosită ca mâner.

UTILIZAREA

- Acest aparat este destinat utilizării în locuințe și alte unități similare, cum ar fi:
 - bucătăriile personalului din magazine, birouri și alte medii profesionale.
 - în gospodării și de către clienții din hoteluri, moteluri și alte medii de tip rezidențial;
 - în medii de tipul pensiune cu mic dejun;
 - în zone destinate utilizării în comun din blocuri de locuințe sau în spălătorii

4. DESCRIEREA PRODUSULUI

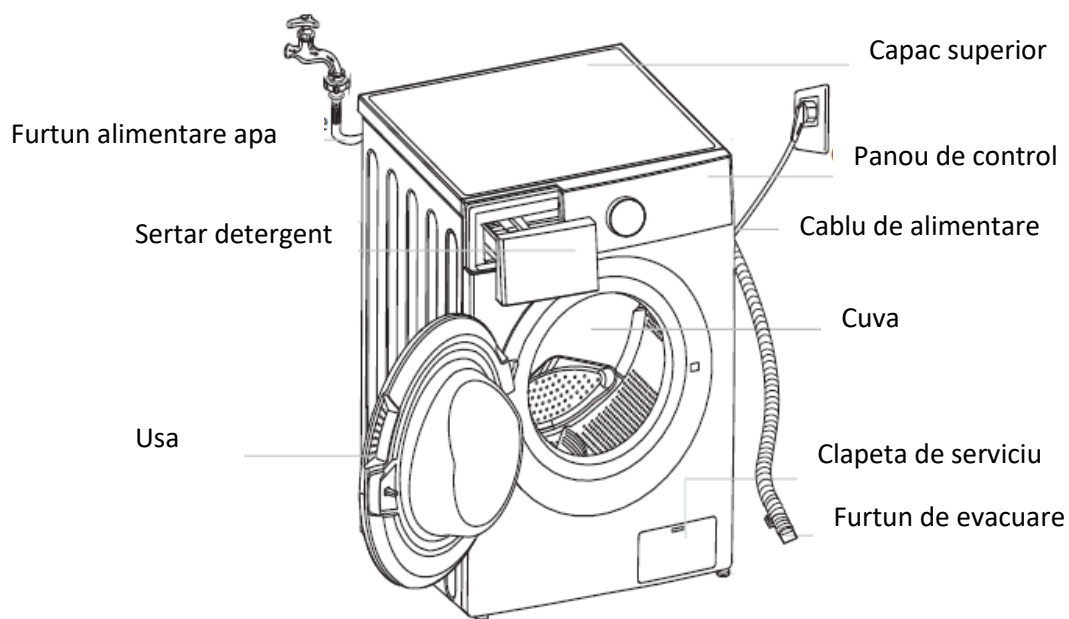

Accesorii

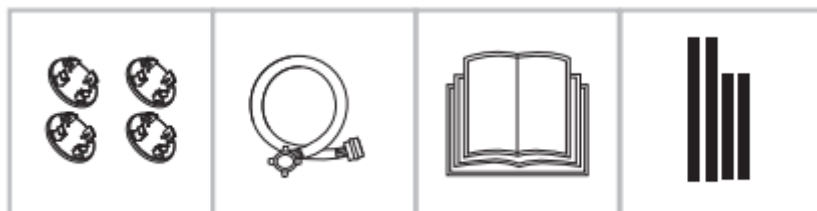

4 x capace de acoperire orificii
1 x furtun de alimentare apă rece
1 x Manual de utilizare

5. PANOUL DE CONTROL

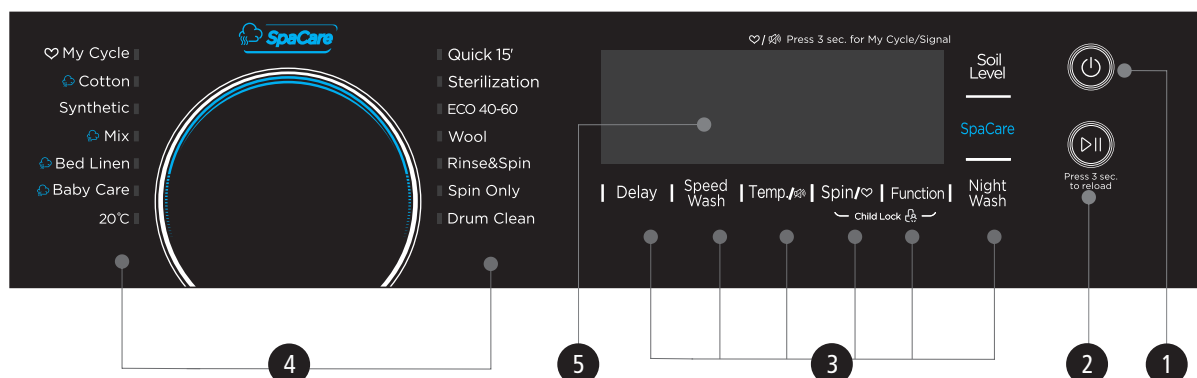

1.OFF

Mașina este on/off (pornită/oprită).

2.Start/Pauza

Apăsați acest buton pentru a porni sau întrerupe ciclul de spălare.

3.Optiuni

De aici puteți selecta o funcție suplimentară, iar la selectare ledul corespunzător se aprinde.

4.Programe

Disponibile în funcție de tipul de articole de spălat.

5.Afisaj

Afișajul arată setările, timpul estimat rămas, opțiunile și mesajele de spălare. Afișajul va rămâne activ pe toata durata ciclului de spălare.

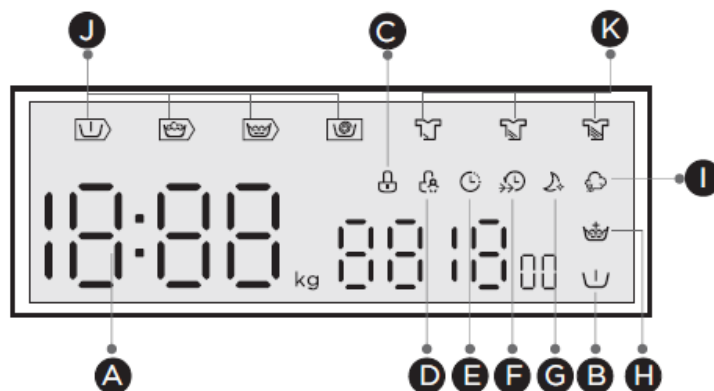

| | |
|--------------------------------------|--|
| A. Afisaj | F. Spalare rapida |
| B. Pre-Spalare | G. Night Wash |
| C. Blocare usa | H. Clatire suplimentara |
| D. Protectie copii | I. SpaCare |
| E. Temporizare | J. Prespalare-Spare-Clatire-Centrifugare |
| K. Haine cu grad ridicat de murdarie | |

6. INSTALAREA

Locul instalării

- Înainte de a spăla, asigurați-vă că mașina este bine instalată.
- Produsul a fost verificat înainte de a ieși din fabrică. Pentru a îndepărta orice reziduuri de apă și a neutraliza eventualele mirosuri neplăcute, este recomandat să curățați mașina înainte de prima utilizare. Pentru aceasta, rulați programul Drum Clean, fără rufe și detergent.

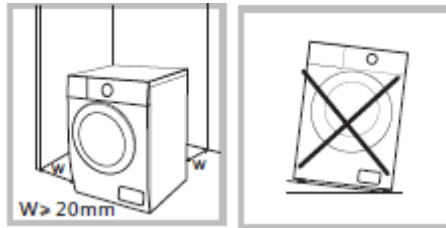

1. Scoateți cutia de carton și ambalajul din spumă de polistiren.
2. Ridicați mașina de spălat și scoateți ambalajul de bază. Asigurați-vă că spuma triunghiulară mică este îndepărtată împreună cu cea de jos. Dacă nu, așezați unitatea cu suprafața laterală, apoi îndepărtați manual spuma mică de pe fundul unității.
3. Scoateți banda care fixează cablul de alimentare și furtunul de evacuare.
4. Scoateți furtunul de alimentare din tambur. Asigurați-vă că triunghiul mic.

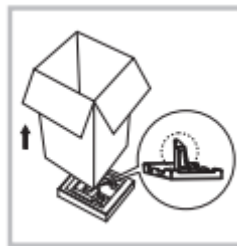

Scoaterea șuruburilor de fixare folosite la transport

- Înainte de a folosi mașina, scoateți șuruburile de fixare folosite la transport:
 1. Slăbiți cu o cheie cele 4 șuruburi de fixare folosite la transport.
 2. Scoateți șuruburile cu tot cu părțile din cauciuc și puneți-le la un loc sigur pentru a le putea folosi la nevoie.
 3. Astupați orificiile cu capacele prevăzute pentru aceasta.

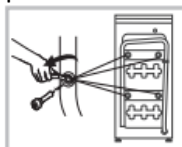

Echilibrarea mașinii de spălat

- Piulițele celor patru picioare trebuie bine strânse până la baza mașinii.

1. Slăbiți piulița.
2. Rotiți piciorul până când ajunge la nivelul solului.
3. Reglați picioarele și strângeți bine piulițele cu o cheie.
4. Asigurați-vă că mașina este dreaptă și stabilă.



Conectarea furtunului de alimentare cu apă

Pentru a preveni daunele rezultate din scurgeri sau apă, respectați instrucțiunile.

- Nu îndoiți, nu striviți și nu modificați furtunul de admisie a apei.
- Conectați furtunul de alimentare cu apă la valva de admisie a apei și un robinet de apă rece, ca în imagine.



Furtunul de scurgere

1. Puneți-l în scurgerea de apă
2. Conectați-l la conducta de evacuare a scurgerii

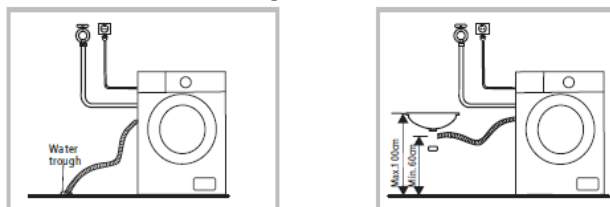

Burete acustic

- -Vă rugăm să vă asigurați că asamblați bureții acustici, care pot reduce în mod eficient zgomotul cauzat de mașină în timpul funcționării, pentru a vă oferi un mediu de viață mai liniștit și mai pașnic.

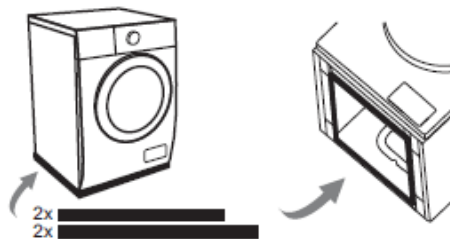

1. Așezați mașina pe podea, folosind un material moale precum spumă sau haine între aparat și podea pentru protecție.
2. Lipiți cei 2x bureți mai lungi de marginile inferioare mai lungi ale mașinii, iar cei 2x bureți mai scurți de marginile inferioare mai scurte.

7. UTILIZAREA PRODUSULUI

- Înainte de a spăla, asigurați-vă că mașina este bine instalată.
- Produsul a fost verificat înainte de a ieși din fabrică. Pentru a îndepărta orice reziduuri de apă și a neutraliza eventualele mirosuri neplăcute, este recomandat să curățați mașina înainte de prima utilizare. Pentru aceasta, rulați programul Drum Clean, fără rufe și detergent.

Calibrare

Este indicat să calibrați mașina pentru a obține randamentul maxim. Mașina poate detecta cantitatea de rufe încărcată în cuvă. Această funcție optimizează randamentul produsului, reducând consumul electric și de apă și, astfel, economisind bani și timp. Din acest motiv, este recomandat să calibrați mașina pentru o utilizare optimă.

1. Scoateți toate accesoriile din cuvă și închideți ușa.
2. Băgați ștecherul în priză.
3. Apăsați butonul de pornire și apoi simultan „Temp.” și „Delay” timp de 10 secunde până când se afișează „t19”.
4. Apăsați  pentru a pune mașina în funcțiune și așteptați până când se afișează „****”.

Înainte de spălare

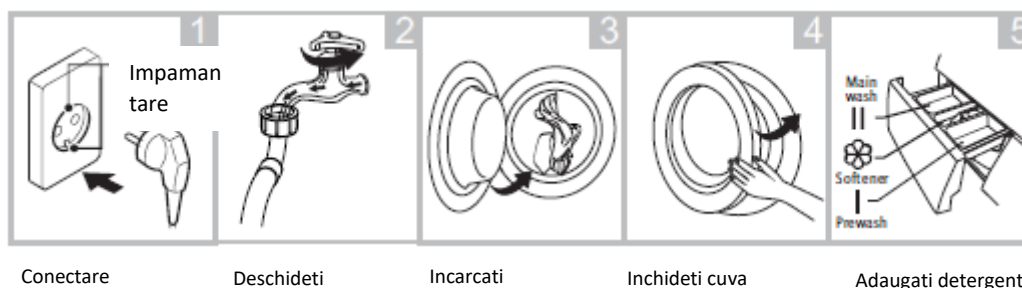

Conectare

Deschideti

Incarcati

Inchideti cuva

Aaugati detergent

Spalarea si dupa spalare

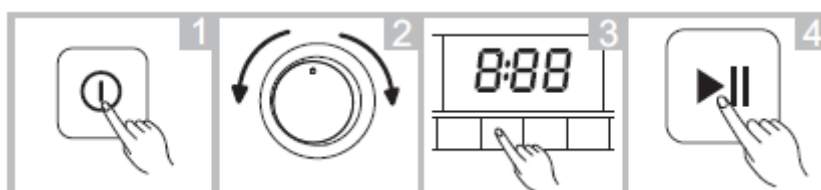

1. Porniti masina
2. Selectare program.
3. Selectare funcție sau păstrare setări prestabilite
4. Apăsați Start/Pauză pentru a porni programul.

Pe display va apărea mesajul „End”.

Înainte de fiecare spălare

- Temperatura din încăperea în care se află mașina de spălat trebuie să fie cuprinsă între 5- 40°C. În cazul folosirii acesteia la temperaturi sub 0°C, valva de admisie și sistemul de evacuare pot avea de suferit. Dacă mașina este instalată în condiții de îngheț, aceasta trebuie mutată într-un loc cu o temperatură normală pentru ca furtunul de alimentare și furtunul de evacuare să se dezghețe înainte de folosire.

- Verificați etichetele articolelor de spălat și instrucțiunile de utilizare de pe detergent înainte de spălare. Folosiți detergent ne-spumant sau ușor spumant, adecvat pentru spălare automată. Verificați eticheta de întreținere.
- Scoateți toate obiectele din buzunare.
- Sortați articolele după culoare și tipul țesăturii.
- Leगाți șnururile și cordoanele lungi, închideți fermoarele și nasturii
- Puneți articolele de mici dimensiuni într-un săculeț.

- Nu spălați în mașină articole care au fost în prealabil curățate, spălate, înmuiate sau îmbibate cu substanțe inflamabile sau explozive cum ar fi: ulei de parafină, vopsea, benzină, alcool, kerosen și alte substanțe inflamabile.
- Spălarea unui singur articol poate crea excentricitate și declanșa alarma din cauza dezechilibrului. Prin urmare, este recomandat să mai adăugați unul sau două articole de spălat pentru ca centrifugarea acestora să se facă lin.



Compartimentul pentru detergent

- I Prespălare
- II Spălare principală
- ☼ Balsam
- ⊖ Buton de eliberare pentru tragerea sertarului dozatorului

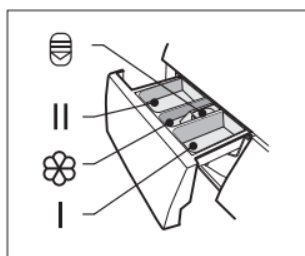

În compartimentul I se va adăuga detergent doar dacă ați selectat funcția de prespălare.

- Nu depășiți marcajul de nivel „MAX” atunci când completați cu detergent, aditivi sau balsam.

| Program | I | II / ☼ | ☼ | Program | I | II / ☼ | ☼ |
|------------|---|--------|---|---------------|---|--------|---|
| Cotton | ○ | ● | ○ | Spin Only | | | |
| Synthetic | ○ | ● | ○ | Rinse&Spin | | | ○ |
| Mix | ○ | ● | ○ | Wool | | ● | ○ |
| Bed Linen | ○ | ● | ○ | ECO 40-60 | | ● | ○ |
| Baby care | ○ | ● | ○ | Sterilization | | ● | ○ |
| 20 C | ○ | ● | ○ | Quick 15' | | ● | ○ |
| Drum clean | | ● | ○ | | | | |

○ Obligatoriu

● Optional

Recomandări privind detergentul

| Detergent recomandat | Tip de articole și textile | Cicluri de spălare | Temp. de spălare |
|---|--|-----------------------------------|------------------|
| Detergent cu putere mare de curățare, cu agenți de înălbire și înălbitori optici. | Articole albe din bumbac și lenjerie de pat cu rezistență la fierbere | Cotton, ECO 40-60, Mix, Bed linen | 20/30/40/60 |
| Detergent pentru rufe colorate, fără agenți de înălbire și înălbitori optici | Articole din bumbac și lenjeriile de pat colorate | Cotton, Mix, bed linen | Rece/20/30/40 |
| Detergent pentru rufe colorate, fără înălbitori optici. | Articole colorate din fibre ușor de întreținut și materiale sintetice. | Synthetics, 20C | 20 |
| Detergent moderat de spălat | Textile delicate, mătase, viscoză. | Synthetics | 20/30 |
| Detergent special pentru lana | Lana | Wool | 20/30 |

- Alegeți tipul adecvat de detergent pentru obține randamentul maxim de spălare și un consum minim de apă și energie.
- Pentru o curățare optimă, este important ca detergentul să fie corect dozat.
- Folosiți o cantitate redusă de detergent dacă nu ați încărcat complet cuva.
- Reglați întotdeauna cantitatea de detergent în funcție de duritatea apei; dacă apa de la robinet are o duritate mică, folosiți mai puțin detergent.
- Dozați în funcție de gradul de murdărie al articolelor de spălat; hainele mai puțin murdare necesită mai puțin detergent.
- Detergenții foarte concentrați (compacti) necesită o dozare extrem de precisă.

Următoarele simptome indică o supradozare a detergentului:

- spumare densă.
- spălare și clătire nereușite.







Următoarele simptome indică o subdozare a detergentului:



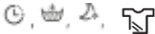

- articolele spălate devin gri.
- apar depuneri de calcar pe tambur, elementul de încălzire și/sau articolele de spălat.

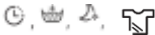
| Program | Capacitate nominala (Kg) | Temperatura Prestabilita | Durata ciclului | Consumul electric în kWh/ciclu de operare | Consumul de apa in L/ciclu de operare | Temperatura maxima(*a) | Umiditate reziduală în %/ viteză de centrifugare(*b) |
|---------------|--------------------------|--------------------------|-----------------|---|---------------------------------------|------------------------|--|
| 20C | 6.0 | 20 | 1:01 | 0.206 | 58 | 20 | 65%/1000 |
| Cotton(60C) | 12.0 | 60 | 3:39 | 1.910 | 99 | 60 | 53%/1400 |
| Mix | 12.0 | 40 | 1:20 | 0.988 | 99 | 40 | 70%/800 |
| Quick 15 | 2.0 | Rece | 0:15 | 0.030 | 31 | Rece | 70%/800 |
| Bed lined | 12.0 | 40 | 1:48 | 1.037 | 99 | 40 | 65%/1000 |
| ECO 40-60(*c) | 12.0 | - | 4:00 | 1.186 | 82 | 39 | 53.9%/1350 |
| | 6.0 | - | 3:00 | 0.618 | 58 | 34 | 53.9%/1350 |
| | 3.0 | - | 3:00 | 0.253 | 47 | 27 | 53.9%/1350 |

- *a) Cea mai ridicată temperatură atinsă de rufe în ciclul de spălare timp de cel puțin 5 minute.
- *b) Umiditatea reziduală după ciclul de spălare în procente de conținut de apă și viteza de centrifugare la care aceasta a fost obținută.
- *c) Programul ECO 40-60 este capabil să curețe rufe din bumbac cu murdărie normală, declarate a fi lavabile la 40°C sau 60°C, împreună în același ciclu. Acest program este utilizat pentru a evalua conformitatea cu Regulamentul (UE) 2019/2014, (UE) 2019/2023, (UE)2021/340, (UE) 2021/341.
- Programele cele mai eficiente din punct de vedere al consumului de energie sunt, în general, cele care funcționează la temperaturi mai scăzute și pe o durată mai lungă.
- Încărcarea mașinii de spălat rufe de uz casnic până la capacitatea indicată pentru programele respective va contribui la economisirea energiei și a apei.
- Zgomotul și conținutul de umiditate rămasă sunt influențate de viteza de centrifugare: cu cât viteza de centrifugare este mai mare în faza de centrifugare, cu atât zgomotul este mai mare și conținutul de umiditate rămasă este mai mic.

| Cotton | |
|-----------------------------------|---|
| Temperatura de spalare | Rece, 20°C, 30°C, 40°C, 60°C, 90°C |
| Capacitatea maxima de rufe uscate | 12 kg |
| Selectie viteza de rotatie (rpm) | 0, 400, 600, 800, 1000, 1200, 1400 |
| Functii suplimentare | |
| Durata implicita program (hh:min) | 03:39 |
| Tip de rufe/Descriere | Materiale textile rezistente la uzură, textile rezistente la căldură din bumbac sau in. |
| Synthetic | |
| Temperatura de spalare | Rece, 20°C, 30°C, 40°C, 60°C |
| Capacitatea maxima de rufe uscate | 6 kg |
| Selectie viteza de rotatie (rpm) | 0, 400, 600, 800, 1000, 1200 |
| Functii suplimentare | |
| Durata implicita program (hh:min) | 03:18 |
| Tip de rufe/Descriere | Articole sintetice, cum ar fi: bluze, sacouri, amestecate. La spălarea tricotelor, cantitatea de detergent trebuie redusă deoarece, fiind confecționate cu ochiuri largi, acestea formează spumă ușor |
| Baby Care | |
| Temperatura de spalare | Rece, 20°C, 30°C, 40°C, 60°C, 90°C |
| Capacitatea maxima de rufe uscate | 12 kg |
| Selectie viteza de rotatie (rpm) | 0, 400, 600, 800, 1000, 1200, 1400 |
| Functii suplimentare | |
| Durata implicita program (hh:min) | 01:42 |
| Tip de rufe/Descriere | Spălarea rufelor copiilor – hainele celor mici vor fi mai curate și mai bine clătite pentru protejarea pielii acestora |
| Bed Linen | |
| Temperatura de spalare | Rece, 20°C, 30°C, 40°C, 60°C |
| Capacitatea maxima de rufe uscate | 12 kg |
| Selectie viteza de rotatie (rpm) | 0, 400, 600, 800, 1000, 1200, 1400 |
| Functii suplimentare | |
| Durata implicita program (hh:min) | 01:48 |
| Tip de rufe/Descriere | Acest program este special conceput pentru spălarea plapumelor. |

| Mix | |
|-----------------------------------|--|
| Temperatura de spalare | Rece, 20°C, 30°C, 40°C, 60°C, 90°C |
| Capacitatea maxima de rufe uscate | 12 kg |
| Selectie viteza de rotatie (rpm) | 0, 400, 600, 800, 1000, 1200, 1400 |
| Functii suplimentare |  |
| Durata implicita program (hh:min) | 01:20 |
| Tip de rufe/Descriere | Volum mixt de articole încărcate, constând din textile confecționate din bumbac și materiale sintetice |
| 20°C | |
| Temperatura de spalare | Rece, 20°C |
| Capacitatea maxima de rufe uscate | 6 kg |
| Selectie viteza de rotatie (rpm) | 0, 400, 600, 800, 1000, 1200 |
| Functii suplimentare |  |
| Durata implicita program (hh:min) | 01:01 |
| Tip de rufe/Descriere | Program care foloseste apa rece, indicat pentru hainele colorate |
| Sterilization | |
| Temperatura de spalare | 70°C |
| Capacitatea maxima de rufe uscate | 6 kg |
| Selectie viteza de rotatie (rpm) | 0, 400, 600, 800, 1000, 1200 |
| Functii suplimentare |  |
| Durata implicita program (hh:min) | 02:27 |
| Tip de rufe/Descriere | Acest program menține temperatura de spălare peste 60 de grade pentru mai mult de 30 de minute, eliminand eficient bacteriile dăunătoare. |
| Quick 15' | |
| Temperatura de spalare | Rece, 20°C, 30°C |
| Capacitatea maxima de rufe uscate | 2 kg |
| Selectie viteza de rotatie (rpm) | 0, 400, 600, 800 |
| Functii suplimentare |  |
| Durata implicita program (hh:min) | 00:15 |
| Tip de rufe/Descriere | Încărcături mixte de bumbac și materiale sintetice cu grad mic de murdărie |
| Wool | |
| Temperatura de spalare | Rece, 20°C, 30°C, 40°C |
| Capacitatea maxima de rufe uscate | 2 kg |
| Selectie viteza de rotatie (rpm) | 0, 400, 600, 800 |
| Functii suplimentare |  |
| Durata implicita program (hh:min) | 01:07 |
| Tip de rufe/Descriere | Textile din lână sau cu procent mare de lână care se spală manual sau la mașină. Program de spălare foarte delicată pentru ca articolele să nu intre la apă; pauze mai lungi în timpul derulării programului |
| Spin Only | |
| Temperatura de spalare | -- |
| Capacitatea maxima de rufe uscate | 12 kg |
| Selectie viteza de rotatie (rpm) | 0, 400, 600, 800, 1000, 1200, 1400 |
| Functii suplimentare |  |
| Durata implicita program (hh:min) | 00:12 |
| Tip de rufe/Descriere | Extra centrifugare cu viteză de centrifugare selectabilă. |
| Rinse & Spin | |
| Temperatura de spalare | -- |
| Capacitatea maxima de rufe uscate | 12 kg |
| Selectie viteza de rotatie (rpm) | 0, 400, 600, 800, 1000, 1200, 1400 |
| Functii suplimentare |  |
| Durata implicita program (hh:min) | 00:20 |
| Tip de rufe/Descriere | Clatire suplimentara cu centrifugare |

| ECO 40-60 | |
|-----------------------------------|--|
| Temperatura de spalare | -- |
| Capacitatea maxima de rufe uscate | 12 kg |
| Selectie viteza de rotatie (rpm) | 1400 |
| Functii suplimentare |   |
| Durata implicita program (hh:min) | 04:00 |
| Tip de rufe/Descriere | Prestabilit la 40C, neselectabil, adecvat pentru spălare la aproximativ 40C-60C. Indicat pentru hainele colorate |
| Drum Clean | |
| Temperatura de spalare | 90°C |
| Capacitatea maxima de rufe uscate | 0 kg |
| Selectie viteza de rotatie (rpm) | -- |
| Functii suplimentare |   |
| Durata implicita program (hh:min) | 01:18 |
| Tip de rufe/Descriere | Program special pentru a curăța tamburul și cuva. Acest program aplică sterilizare la temperatură ridicată de 90 °C. Când se folosește acest program, nu se introduc haine în cuva. Când se introduce cantitatea adecvată de agent de albire cu clor, efectul de curățare a cuvei va fi mai bun. |



Viteză de centrifugare la stoarcere

Apăsăți acest buton pentru a schimba viteza de centrifugare. 0-400-600-800-1000-1200-1300



Temporizare

Activarea funcției de amânare a pornirii:

1. Selectați un program.
2. Apăsăți butonul Delay (Temporizare) pentru a selecta duratei (durata de temporizare este de 0-24h)
3. Apăsăți butonul [Start/Pause] pentru a iniția procesul de amânare.



Pentru a anula funcția de **Temporizare**, apăsați butonul [Delay] înainte de lansarea programului până când pe afișaj apare valoarea 0 h. Dacă programul este deja pornit, opriți și reporniți mașina și selectați un program nou.



Pre Wash (Prespalare)

Funcție de spălare suplimentară, preliminară lansării ciclului principal, pentru rezultate de curățare mai bune. Observație: Se va adăuga detergent în compartimentul I



ExtraRinse (Clatire suplimentara)

Prin selectarea acestei funcții, rufele vor fi clătite suplimentar.



Temp.

Apăsăți acest buton pentru reglarea temperaturii (20°C, 30°C, 40°C, 60°C, 90°C).



Soil level

Timpul de spălare va crește sau scade după ce îl selectați.



Rapid wash (Spalare rapida)

Aceasta functie poate reduce timpul de spălare.



Ciclu meu

După alegerea programului și setarea opțiunilor, apăsați [Spin] 3 sec. înainte de Inceperă programului. Setarea implicită este Bumbac.

Pentru a memora programul folosit frecvent.



SpaCare

Funcția SpaCare poate fi selectată alegând „Cotton”, „Mix”, „Bed Linen” și „Baby care”.

Se poate observa aburul din cuva atunci când acționează funcția SpaCare



Night Wash

Dacă viteza de centrifugare selectată este mai mare de 800 rpm, atunci aceasta scade automat la 800 rpm, automat dezactivându-se și semnalele acustice.



Blocare împotriva utilizării copiilor

Această funcție permite evitarea utilizării necorespunzătoare de către copii.



Apăsați cel două butoane timp de 3 secunde, pentru activarea acesteia.

Atenție!

Apăsați cel două butoane timp de 3 secunde, atât pentru activarea funcției, cât și pentru dezactivarea acesteia.

Funcția de „Protecție împotriva acționării de către copii” va bloca toate butoanele, cu excepția butonului [On/Off].

În cazul întreruperii alimentării cu energie electrică, funcția de protecție va fi dezactivată. În cazul anumitor modele, funcția va rămâne activă după restabilirea alimentării cu energie electrică.



Anularea semnalelor sonor



Apăsați butonul [Speed] timp de 3 secunde, pentru a trece pe modul silențios.

Pentru a activa funcția de semnale sonore, apăsați din nou butonul timp de 3 secunde. Această setare se va păstra până la următoarea resetare



Adăugare rufe

Aceasta se poate realiza în cursul procesului de spălare. Dacă tamburul încă se învâрте și există o cantitate mare de apă cu temperatură ridicată în cuvă, această condiție este nesigură și ușa nu se poate deschide forțat.

Apăsați butonul [Start/Pause] timp de 3 secunde pentru a reîncărca și adăugați articolele dorite în mijloc.

Urmați pașii de mai jos:

1. Așteptați până când tamburul nu se mai învârte.
2. Sistemul de închidere a ușii se deblochează.
3. Închideți ușa după ce ați adăugat articolele dorite și apăsați butonul [Start/Pause].

8. MENTENANTA

Curatare si ingrijire

Curățarea și întreținerea

- Scoateți ștecherul din priză și închideți robinetul de apă înainte de a realiza lucrările de curățare și întreținere.

Curățarea exteriorului

O întreținere corectă a mașinii de spălat poate prelungi durata de viață a acesteia. Exteriorul acesteia se poate curăța cu detergenți neutri neabrazivi, diluați, la nevoie. Dacă observați scurgeri de apă pe suprafața mașinii, ștergeți imediat cu o cârpă. Nu folosiți niciodată obiecte ascuțite pentru a curăța mașina.

- Nu folosiți niciodată agenți abrazivi sau caustici, acizi formici sau solvenți diluați ai acestora, nici alte substanțe, precum: alcool sau agenți chimici

Curățarea tamburului

Orice urme de rugină lăsate în interiorul tamburului de obiectele metalice trebuie îndepărtate imediat, folosind detergenți fără clor. Nu folosiți niciodată un burete metalic pentru a curăța tamburul

Curățarea garniturii ușii și a geamului

Ștergeți geamul și garnitura după fiecare spălare pentru a îndepărta scamele și petele. Acumularea de scame poate determina scurgeri de apă. Îndepărtați orice monede, nasturi și alte obiecte rămase în garnitură după fiecare spălare. Curățați garnitura și geamul ușii o dată pe lună pentru a asigura funcționarea normală a mașinii.

Curățarea filtrului interior

1. Închideți robinetul și scoateți furtunul de alimentare cu apă.
2. Curățați filtrul cu o perie.
3. Deșurubați furtunul de alimentare cu apă din spatele mașinii. Trageți filtrul cu un clește cu vârf lung.
4. Curățați filtrul cu o perie.
5. Remontați filtrul la loc pe admisia de apă și reconectați furtunul de alimentare cu apă.
6. Curățați filtru interior o dată la 3 luni pentru a asigura funcționarea normală a mașinii.

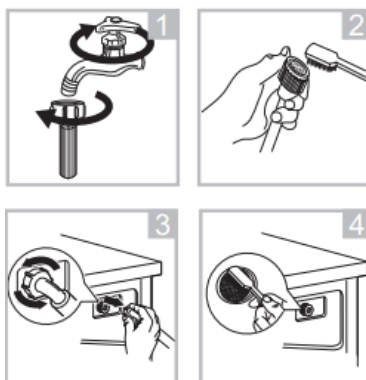

Curățarea dozatorului de detergent

1. Apăsați butonul de eliberare [] de pe capacul compartimentului pentru balsam și trageți sertarul dozatorului afară. Curățați cu o perie spațiul destinat sertarului.

- Ridicați capacul compartimentului pentru balsam din sertarul dozatorului și spălați ambele elemente cu apă.
- Puneți la loc capacul compartimentului pentru balsam și împingeți sertarul la loc.

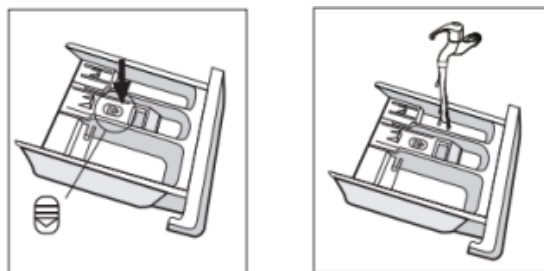

- Apăsăți butonul de eliberare și scoateți sertarul dozatorului.
 Curățați sertarul dozatorului și capacul compartimentului pentru balsam sub jet de apă.
 Curățați interiorul cu o perie moale.
 Puneți la loc sertarul dozatorului.

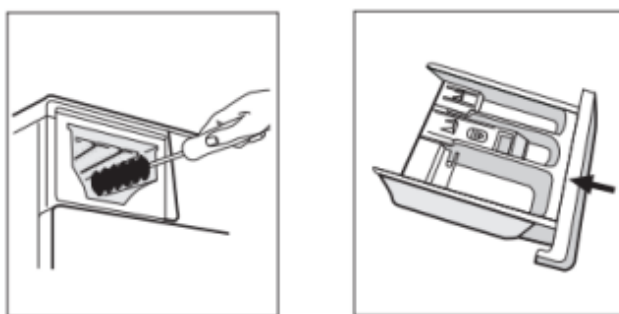

Curățarea filtrului pompei de evacuare

- Atenție la apa fierbinte!
- Pentru evitarea riscului de electrocutare, scoateți mașina de spălat din priză înainte de curățarea filtrului.
- Filtrul pompei de evacuare poate reține obiecte mici în timpul spălării.
- Curățați periodic filtrul, pentru a asigura funcționarea normală a mașinii de spălat.

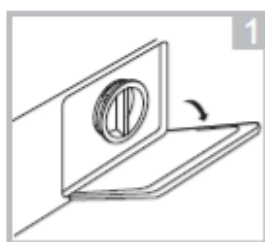

1 Deschideți capacul inferior

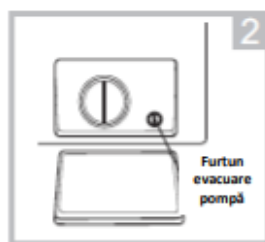

2 Rotiți la 90 de grade, scoateți furtunul, apoi scoateți dopul acestuia



3 După scurgerea apei, reintroduceți furtunul

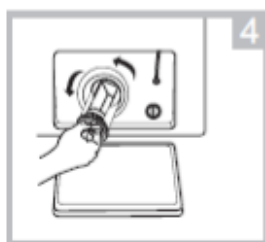

4 Desfaceți filtru prin rotire în sens contrar acelor de



5 Înlăturați obiectele străine

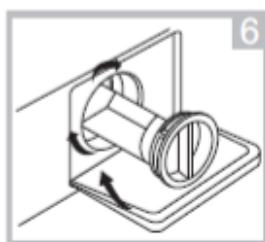

6 Închideți capacul inferior

În funcție de programul de spălare selectat, există posibilitatea ca în pompa de evacuare să fie apă fierbinte. Nu scoateți capacul pompei în timpul spălării, așteptați până la terminarea programului de spălare și golirea mașinii de spălat. Atunci când puneți capacul la loc, asigurați-vă că este strâns bine.

9. DEPANARE

În cazul în care mașina nu pornește sau se oprește în timpul funcționării, încercați mai întâi să depistați problema conform instrucțiunilor din tabelul de mai jos, apoi apălați la un centru de reparații.

| Descriere | Cauză | Soluție |
|--|---|--|
| Mașina de spălat nu pornește | Ușa nu este închisă bine | Reporniți mașina de spălat după închiderea ușii. Asigurați-vă că rufele nu împiedică închiderea ușii |
| Ușa nu poate fi deschisă | Sistemul de siguranță al mașinii este în funcțiune. | Opriti și reporniți alimentarea cu energie |
| Scurgeri de apă | Racordurile furtunului de admisie sau evacuare nu sunt strânse suficient | Verificați și strângeți bine racordurile Curățați furtunul de evacuare |
| Sunt prezente reziduuri de detergent în sertar. | Detergentul este umed sau a format bulgări | Curățați și ștergeți sertarul pentru detergent |
| Indicatoarele luminoase sau afișajul nu funcționează | Probleme de alimentare | Asigurați-vă că alimentarea este pornită și că ștecărul este conectat corect |
| Zgomote neobișnuite | Șuruburile de fixare sunt încă la locul lor. Podeaua nu este solidă sau plană. | Asigurați-vă că șuruburile de fixare au fost îndepărtate Asigurați-vă că mașina este amplasată pe o podea solidă și plană |

CODURI DE EROARE

| Descriere | Cauză | Soluție |
|-----------|--|---|
| E30 | Ușa nu este închisă bine | Reporniți mașina de spălat după închiderea ușii Asigurați-vă că rufele nu împiedică închiderea ușii |
| E10 | Probleme cu injectarea apei în timpul spălării | Asigurați-vă că presiunea de alimentare cu apă nu este prea scăzută Îndreptați furtunul de admisie. Verificați furtunul de admisie Asigurați-vă că filtrul de admisie nu este înfundat |
| E21 | Evacuarea apei nu este corespunzătoare | Asigurați-vă că furtunul de evacuare nu este înfundat |
| E12 | Preaplin apă | Reporniți mașina de spălat |
| EXX | Altele | Faceți toate verificările necesare, apoi apălați la un centru de reparații. |

SERVICE ȘI ASISTENȚĂ PENTRU CLIEȚI

Utilizați numai piese de schimb originale.

Când contactați centrul nostru de service autorizat, asigurați-vă că aveți la îndemână următoarele informații: Denumirea modelului și numărul de serie.

Informațiile pot fi găsite pe plăcuța cu date tehnice. Acestea pot suferi modificări fără o notificare prealabilă.

DATE TEHNICE

Informațiile tehnice se află pe plăcuța cu date tehnice a aparatului și pe eticheta energetică.

Codul QR de pe eticheta energetică furnizată împreună cu aparatul oferă un link web către informațiile din baza de date EPREL cu privire la performanțele aparatului.

Păstrați eticheta energetică pentru consultări ulterioare, împreună cu manualul de utilizare și cu toate celelalte documente furnizate împreună cu acest aparat.

De asemenea, puteți găsi aceleași informații în baza de date EPREL, folosind link-ul <https://eprel.ec.europa.eu> și denumirea modelului și numărul de serie al produsului, pe care le găsiți pe plăcuța cu date tehnice a aparatului.

Pentru a accesa informațiile despre produsul Dvs în portalul EPREL, puteți scana codurile de mai jos:



Vă mulțumim pentru achiziționarea acestui produs! Dacă aveți nevoie de asistență în ceea ce privește produsul dumneavoastră, vizitați site-ul nostru web utilizând linkurile de mai jos:

Get User manuals: <https://www.heinner.ro>

Get Service information: <https://www.heinner.ro>



MASURI PENTRU PROTECTIA MEDIULUI

Va informam ca persoanele fizice au urmatoarele obligatii prin legislatia specifica privind protectia mediului si regimul deseurilor:

- Deseurile de echipamente electrice si electronice (DEEE), pot contine substante periculoase pentru mediu si sanatatea umana. Conform OUG 5/2015, exista obligativitatea predarii acestora, pentru tratarea corespunzatoare si valorificarea componentelor reciclabile. Societatea Network One Distribution S.R.L. este platitoare de taxa de "timbru verde" pentru fiecare Echipament Electric si Electronic (EEE) pe care il pune pe piata. Acest cost asigura tratarea ulterioara a echipamentelor uzate colectate. Din acest motiv, odata ce devine deseu, produsul EEE poate fi predat gratuit operatorului Dvs. de salubritate, la magazine atunci cand achizitionati alt echipament similar, sistemul "unu la unu" sau la punctul de colectare organizat de Primaria Sectorului / localitatii Dvs.
- Simbolul (marcajul) aplicat produselor, care indica faptul ca deseurile DEEE, bateriile si acumulatorii - fac obiectul unei colectari separate, il reprezinta o pubela barata cu o cruce.



Aceste masuri vor ajuta la protejarea mediului

Societatea Network One Distribution S.R.L. este inregistrata in Registrul de punere pe piata a echipamentelor electrice si electronice, avand numarul de inregistrare: RO-2016-03-EEE-0201-IV. De asemenea, au fost intocmite si sunt gestionate: Registrul de Retragere EEE si Registrul de Rechemare EEE, in conformitate cu HG 322/2013. Totodata societatea este inregistrata in Registrul de punere pe piata a bateriilor, avand numarul de inregistrare: RO-2011-03-B&A-0283.

Conformitatea cu directiva RoHS: Produsul pe care l-ati cumparat este conform cu Directiva RoHS UE (2011/65/UE). Nu contine materialele daunatoare si interzise specificate in Directiva.

Va multumim ca participati alaturi de noi la protejarea mediului si a sanatatii umane!



HEINNER este marcă înregistrată a companiei **Network One Distribution SRL**. Celelalte branduri și denumirile produselor sunt mărci de comerț sau mărci de comerț înregistrate ale respectivilor deținători.

Nicio parte a specificațiilor nu poate fi reprodusă, sub nicio formă și prin niciun mijloc, nici utilizată pentru obținerea unor derivate precum traduceri, transformări sau adaptări, fără consimțământul prealabil al companiei NETWORK ONE DISTRIBUTION.

Copyright © 2013 Network One Distribution. Toate drepturile rezervate.

www.heinner.com, <http://www.nod.ro>

<http://www.heinner.com>, <http://www.nod.ro>



Acest produs este proiectat și realizat în conformitate cu standardele și normele Comunității Europene.



Importator: **Network One Distribution**

Str. Marcel Iancu, nr. 3-5, București, România

Tel: +40 21 211 18 56, www.heinner.com, www.nod.ro

АВТОМАТИЧНА ПЕРАЛНА МАШИНА

Модел:

HWM-M1214IVKA+++



- Перална машина
- Товароносимост: 12 kg
- Енергиен клас: A

HEINNER

1. ВЪВЕДЕНИЕ

Моля прочетете внимателно инструкциите и запазете наръчника за бъдещи справки. Този наръчник има за цел да Ви предостави всички необходими инструкции по отношение на инсталирането, използването и поддържането на уреда. Преди инсталиране и използване на уреда, с цел правилна и безопасна употреба на уреда, моля прочетете внимателно този наръчник с инструкции.

2. СЪДЪРЖАНИЕ НА ВАШИЯ ПАКЕТ

- ➔ Перална машина
- ➔ Наръчник за употреба
- ➔ Сертификат за гаранция

3. ПРЕДУПРЕЖДЕНИЯ ОТНОСНО БЕЗОПАСНОСТТА

ОПАСНОСТ ОТ ТОКОВ УДАР!

- За предотвратяване на опасностите, ако захранващият кабел е повреден, трябва да се подмени от производителя, от сервиза или от лица с подобна квалификация.
- Моля, използвайте новите маркучи, доставени заедно с пералната машина. Старите маркучи не трябва да се използват повторно.
- Преди извършване на всякакви операции за поддръжка, изключете уреда от източника за захранване с електроенергия.
- След всяка употреба на уреда изключвайте го от източника на захранване и спрете захранването с вода. Максималната стойност на налягането на подадената вода е посочена в паскали (Pa). Минималната стойност на налягането на подадената вода е посочена в паскали (Pa).
- За Вашата безопасност, щепселът на захранващия кабел трябва да се включва в триполярен контакт, предвиден със заземяване. Проверете внимателно и се уверете, че контактът е заземен по съответстващ начин.
- Уверете се, че уреда е свързан към водопроводната мрежа и електрическата мрежа от квалифициран техник, в съответствие с инструкциите на производителя и местните разпоредби за безопасност.
- Изключете захранващия кабел, преди операциите за почистване или поддръжка.
- Не използвайте неподходящ контакт за захранване на пералната машина. Не изваждайте щепсела от контакта с мокри ръце.
- Не забравяйте да изключите пералнята от водопроводната мрежа и от електрическата мрежа веднага след изпиране на дрехите.

ОПАСНОСТ ЗА ДЕЦАТА!

- Уредът може да се използва от деца на възраст най-малко 8 години и от лица с намалени физически, сетивни или умствени способности, или с липса на достатъчен опит и познания, само ако са под наблюдение или са получили указания във връзка с използването на уреда по безопасен начин и ако разбират опасностите, които могат да възникнат при използване на уреда. Децата нямат право да си играят с уреда. Почистването и поддръжката не трябва да се извършват от деца, които не са под наблюдение.
- Децата на възраст под 3 години трябва да се намират под наблюдение, така че да не си играят с уреда.
- Уверете се, че животни и деца не влизат в пералната машина. Проверявайте пералната машина преди всяка употреба.
- Децата трябва да бъдат под наблюдение, така че да не си играят с уреда.

• Стъклената врата може да стане много гореща по време на функциониране. Пазете децата и домашните любимци далеч от пералнята по време на функциониране в много влажни помещения или в стаи с взривни или корозивни газове.

ОПАСНОСТ ОТ ВЗРИВ!

- Не изпирайте и не изсушавайте изделия, които са почистени, изпрани или наикиснати във запалими или взривни вещества (восък, масло, боя, бензин, обезмаслител, разтворители за химическо чистене, керосин и др.), защото има опасност от възникване на пожар или взрив.
- Прането не трябва да се изсушава в уреда, ако са използвани промишлени химични вещества за тяхното почистване.
- Изведеният въздух не трябва да се освобождава в канал за дим с цел извеждане на изгорелите газове вследствие на употребата на други уреди.
- Преди тяхното поставяне в пералнята изплакнете ги добре ръчно.

ИНСТАЛИРАНЕ НА ПРОДУКТ

- Този уред е предназначен за използване само в закрити помещения.
- Тя не е предназначена за използване като вграден уред.
- Не покривайте отворите на пералната машина с текстилни материали или с други предмети.
- Пералните машини не могат да бъдат поставени в бани или стаи с голяма влажност, или в стаи с взривоопасни или разяждащи газове.
- Перилните машини с една входяща дюза за вода се свързват само към източника за студена вода. Перилните машини с двойна входяща дюза за вода се свързват към източника за студена и към източника за топла вода.
- Щепселът трябва да бъде достъпен след инсталиране на пералнята.
- Уредът не трябва да се инсталира зад блокируема врата, зад плъзгаща врата или зад врата с панта в противоположната страна на сушилнята за дрехи.
- Уредът не трябва да се инсталира в помещение с висока влажност.
- Този домакински електроуред не е предназначен за вграждане.
- Отстранете всички опаковки и болтовете за транспортиране преди употреба на пералнята. В противен случай могат да се появят сериозни повреди.

РИСК ОТ ПОВРЕЖДАНЕ НА УРЕДА!

- Продуктът е предназначен само за домашна употреба и за изпиране и изсушаване на текстилни изделия, които могат да се изпират и изсушават с този продукт.
- Не се качвайте и не сядайте върху капака на пералната машина.
- Не се подпирайте на вратата на пералната машина.
- Мерки за безопасност по време на маневриране на пералната машина:
 1. Транспортните болтове трябва да се монтират отново само от квалифициран техник.
 2. Акумулираната вода трябва да бъде изведена от пералнята.
 3. Боравяйте внимателно с пералнята. Когато вдигате пералнята, не я хващайте за издадените части. По време на преместване на пералнята, нейната врата не трябва да се използва като дръжка.
 4. Уредът е тежък. Транспортирайте го внимателно.
 5. Не поставяйте ръцете в барабана тогава, когато се върти.
- Моля не затваряйте вратата прилагайки прекалено голяма сила. Ако вратата се затваря трудно, проверете дали няма твърде много дрехи във ваната или дали са разпределени по съответстващ начин.
- Изпирането на килими е забранено

5. ОПИСАНИЕ НА ПРОДУКТ

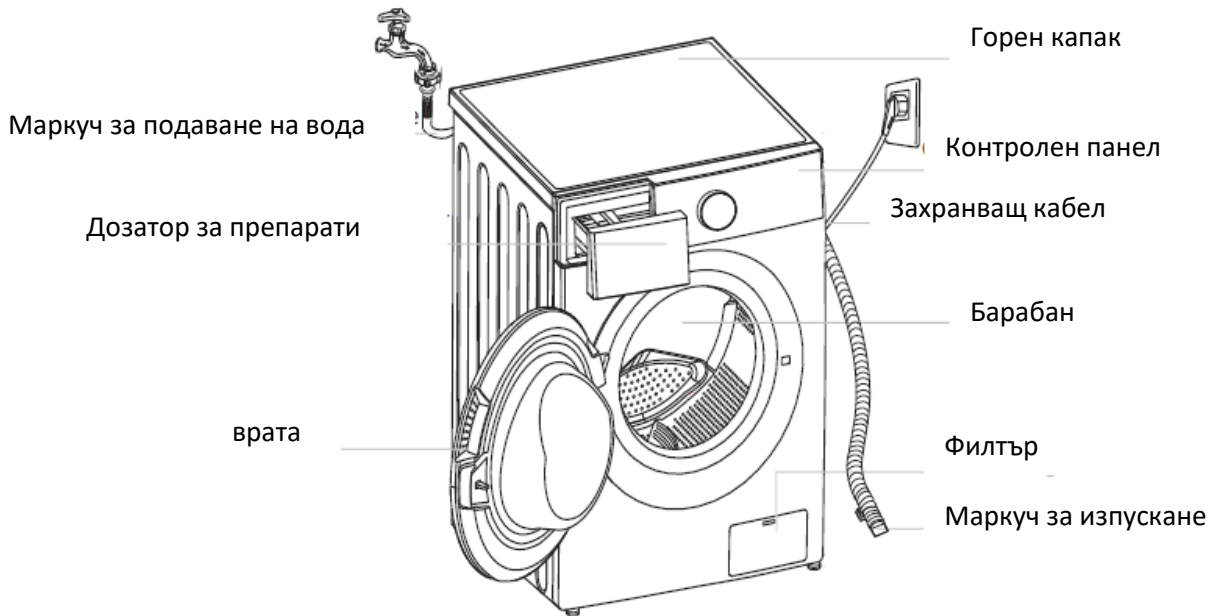

АКСЕСОАРИ

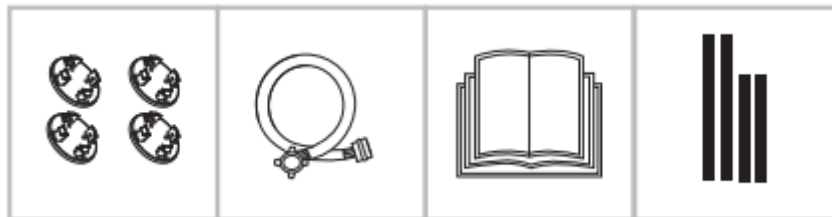

- 4 x Капачки
- 1 x Маркуч за захранване със студена вода
- 1 x Наръчник за употреба
- Акустична гъба

6. КОНТРОЛЕН ПАНЕЛ

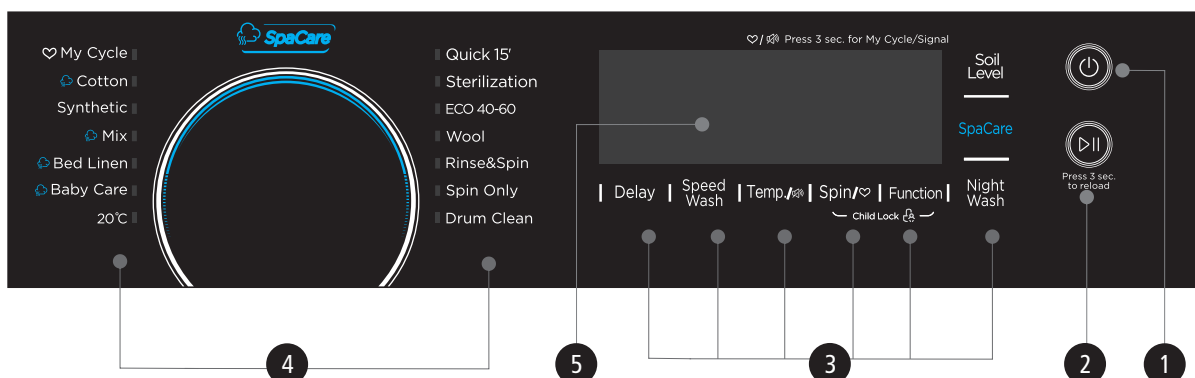

1. ON/OFF (Включване/Изключване)

Бутон за включване или изключване на уреда.

2. START/PAUSE (Старт/Пауза)

Натиснете този бутон с цел включване или прекъсване на програмата за изпиране.

3. ОПЦИИ

Тези бутони Ви позволяват избора на допълнителни функции.

4. ПРОГРАМИ

Съществуващи програми в зависимост от вида на дрехите.

5. ЕКРАН

Екранът показва настройките, прогнозираното време до края на програмата, опциите и съобщенията за състоянието на Вашата пералня. Екранът остава включен по време на действие на програмата за изпиране.

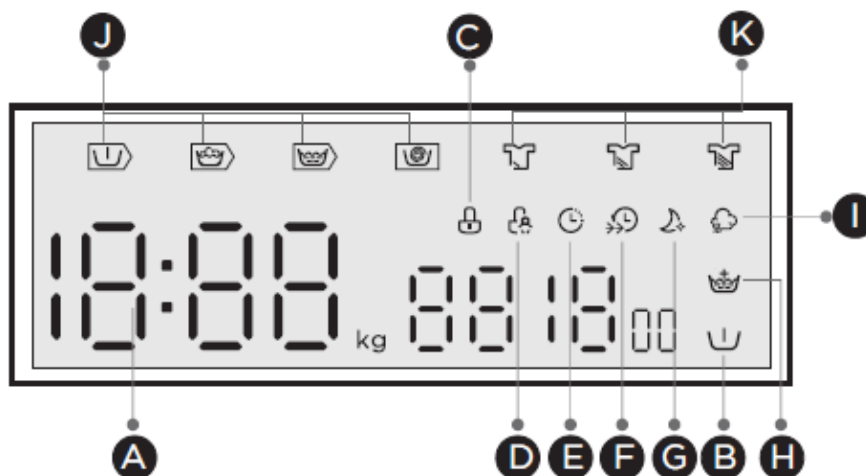

| | |
|-----------------------|--|
| A. Дисплей | F. Скоростно пране |
| B. Предпране | G. Нощно измиване |
| C. Брава за врата | H. Допълнително изплакване |
| D. Заклучване за деца | I. SpaCare |
| E. Закъснение | J. Предпране-пране-изплакване-центрофуга |
| | K. Ниво на почвата |

7. ИНСТАЛАЦИЯ

Място на инсталацията

ПРЕДУПРЕЖДЕНИЕ!

- Стабилността на пералнята е много важна с цел предотвратяване на нейното предвижване по време на функциониране.
- Уверете се, че пералнята не е поставена върху хранващия кабел

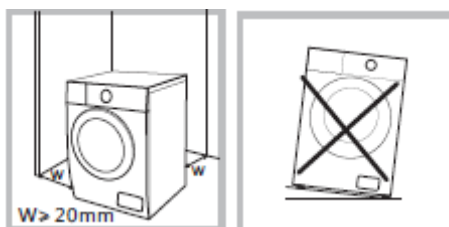

Преди да се инсталира пералнята, трябва да изберете място за инсталиране, което да има следните характеристики:

1. Твърдо, сухо и равно място.
2. Предотвратете поставянето на пряка слънчева светлина.
3. Уверете се, че мястото е достатъчно проветриво.
4. Стойността на температурата на стаята трябва да надвишава 5°C.
5. Не поставяйте пералнята в близост до източници на топлина, като тези въз основа на въглища или газ.

Разопаковане на пералнята

- Опаковъчният материал (напр. филми, стиропор) може да бъде опасен за децата.
- Има опасност от задушаване!
- Пазете всички опаковки далеч от деца.

1. Отстранете картонената кутия и опаковката от стиропор.
2. Повдигнете пералнята и отстранете основната опаковка. Уверете се, че малката триъгълна пяна е отстранена заедно с долната. Ако не, поставете уреда със странична повърхност, след което отстранете ръчно малката пяна от дъното на уреда.
3. Отстранете лентата, закрепваща хранващия кабел и маркуча за източване.
4. Отстранете маркуча за подаване на вода от барабана. Уверете се, че малкият триъгълник.



Отстраняване на болтовете за транспортиране

ПРЕДУПРЕЖДЕНИЕ!

- Преди употреба на продукт е необходимо да извадите болтовете за транспортиране от неговата задна страна.
- Ще имате нужда от тези болтове, ако желаете да транспортирате продукта, така че съхранявайте ги на сигурно място.

Следвайте стъпките подолу:

1. Разхлабете с ключ 4-те болта и извадете ги.
2. Покрийте отворите с предоставените капачки.
3. Съхранявайте болтовете за транспортиране, за да можете да ги използвате впоследствие

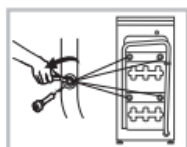

НИВЕЛИРАНЕ НА ПЕРАЛНАТА МАШИНА

ПРЕДУПРЕЖДЕНИЕ! Гайките за фиксиране от четирите крачета трябва да се стягат добре за корпуса.

1. Уверете се, че крачетата са добре захванати за корпуса. В противен случай, поставете ги в първоначалната позиция и стегнете гайките.
2. Разхлабете гайките за фиксиране и завъртете крачетата, докато стигнат до пода.
3. Регулирайте крачетата и уверете се, пералнята е стабилна.



СВЪРЗВАНЕ НА МАРКУЧА ЗА ЗАХРАНВАНЕ С ВОДА

- Поставете дренажния маркуч правилно, в противен случай повредата може да се дължи на изтичане на вода.

- Не прегъвайте и не удължавайте дренажния маркуч

Има два начина за поставяне на края на дренажния маркуч:

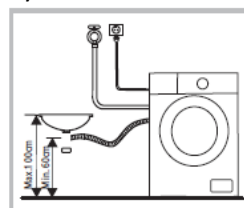
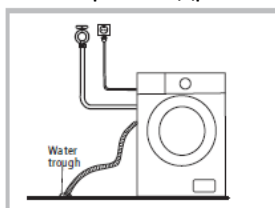

Акустична гъба

- Моля, уверете се, че сте монтирали акустичните гъби, които могат ефективно да намалят шума, причинен от машината по време на работа, за да ви осигурят по-спокойна и тиха среда на живот.

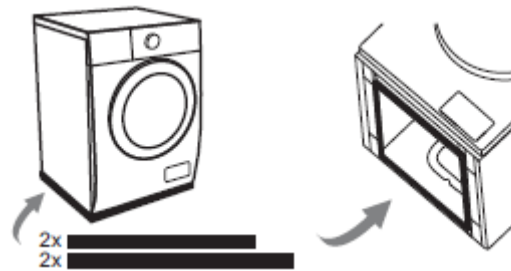

1. Поставете машината на пода, като използвате някакъв мек материал като пяна или дрехи между машината и пода за защита.
2. Залепете 2 пъти по-дългите гъби към по-дългите долни ръбове на машината, а 2 пъти по-късите гъби - към по-късите долни ръбове.

- Преди употреба на пералнята, уверете се, че е инсталирана по съответстващ начин.
- Преди първото изпиране на дрехи, пералнята трябва да извърши един пълен цикъл на изпиране, без пране, поставено вътре в нея.

Калибриране

Препоръчително е да калибрирате пералната машина, така че да ви служи по-добре.

1. Изпразнете пералнята.
2. Включете в контакта.
3. Включете пералната машина и натиснете Temp и Delay едновременно в рамките на 10 секунди, след което изведете „t19“.
4. Натиснете Старт  / Пауза, за да стартирате пералнята и изчакайте, докато се покаже ****

Преди измиване

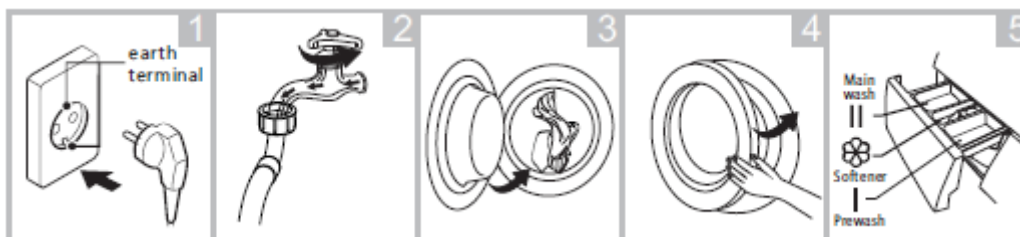

1. Включете в контакта
2. Отворете крана
3. Заредете
4. Затворете вратата на барабана
5. Добавете перилен препарат

Пране и след пране

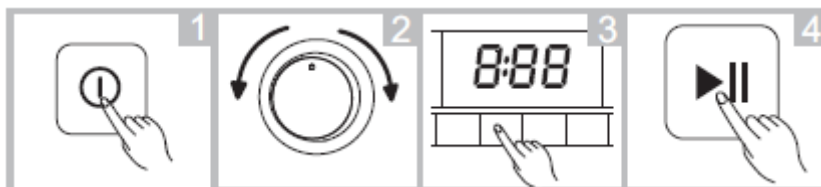

“End” на дисплея.

ПРЕДИ ВСЯКО ИЗПИРАНЕ

- Температурата за функциониране на пералната машина трябва да се намира в интервала (5-40)°C. Ако пералнята се съхранява в среда с температура 0°C или по-ниска, уредът трябва да се премести в среда с по-висока температура, за да се уверите, че маркучът за захранване с вода и този за извеждане не са замръзнали преди употреба.
- Преди да започнете изпирането, прочетете информацията върху етикетите и обясненията във връзка с начина на употреба на перилния препарат. Използвайте перилни препарати, които не образуват пяна или които образуват малко количество пяна и са подходящи за перална машина.



Прочетете информацията върху



Извадете предметите от джобовете

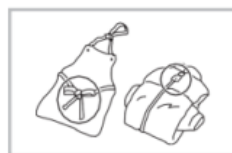

Връзвайте на възел дългите колани, закопчайте циповете и копчетата



Поставете малките изделия в калъфа за възглавница или в специален сак







Обърнете наопаки изделията, които образуват лесно власинки и изделията с дълга нишка



Отделете дрехите с различни видове тъкани

- При изпиране на една единствена дреха, ваната на пералната машина може да функционира по несъответстващ начин поради нарушаване на равновесието. Следователно Ви препоръчваме да добавите и други дрехи, така че извеждането на водата да се извършва по съответстващ начин.
- Не изпирайте дрехи, които са влезли в контакт с керосин, бензин, етилов алкохол или други запалими вещества

ЧЕКМЕДЖЕ ЗА ПЕРИЛЕН ПРЕПАРАТ

-  Перилен препарат за предпране
-  Перилен препарат за основно изпиране
-  Омекотител
-  Освободете бутона, за да издърпате дозатора

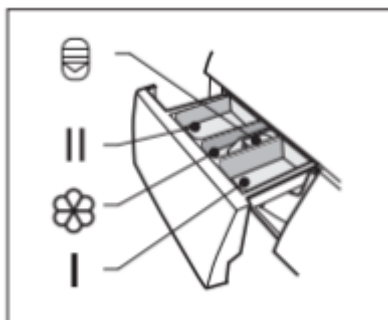

Зареждането с перилен препарат на отделение "I" е необходимо само при избор на функцията за предпране за пералните, които имат тази функция

- Не превишавайте маркировката за ниво "MAX", когато пълните перилен препарат, добавки или омекотител.

| Програма |  |  |  | Програма |  |  |  |
|------------|---|---|---|---------------|--|---|---|
| Cotton | <input type="radio"/> | <input checked="" type="radio"/> | <input type="radio"/> | Spin Only | | | |
| Synthetic | <input type="radio"/> | <input checked="" type="radio"/> | <input type="radio"/> | Rinse&Spin | | | <input type="radio"/> |
| Mix | <input type="radio"/> | <input checked="" type="radio"/> | <input type="radio"/> | Wool | | <input checked="" type="radio"/> | <input type="radio"/> |
| Bed Linen | <input type="radio"/> | <input checked="" type="radio"/> | <input type="radio"/> | ECO 40-60 | | <input checked="" type="radio"/> | <input type="radio"/> |
| Baby care | <input type="radio"/> | <input checked="" type="radio"/> | <input type="radio"/> | Sterilization | | <input checked="" type="radio"/> | <input type="radio"/> |
| 20 C | <input type="radio"/> | <input checked="" type="radio"/> | <input type="radio"/> | Quick 15' | | <input checked="" type="radio"/> | <input type="radio"/> |
| Drum clean | | <input checked="" type="radio"/> | <input type="radio"/> | | | | |

- Означава задължително
- Означава опционално

• Агломерацията или влакнест перилен препарат или добавка може да се разтвори в малко вода, преди да се излее в дозатора за перилен препарат, за да се избегне блокиране на входа му и по този начин да се причини преливане на вода.

- Моля, изберете подходящия тип перилен препарат, за да получите максимална ефективност на пране и минимална консумация на вода и енергия
- За постигане на най-добър резултат от почистване е важно правилното дозиране на препарата.
- Използвайте намалено количество препарат, ако барабанът не е пълен напълно.
- Винаги съобразявайте количеството на препарата с твърдостта на водата, ако чешмяната ви вода е мека, използвайте по-малко препарат.
- Дозирайте според това колко мръсно е прането ви, по-малко мръсните дрехи изискват по-малко перилен препарат.

• Силно концентриран (компактен препарат) изисква особено точно дозиране.

Следните симптоми са признак за предозиране на перилен препарат:

- образуване на силна пяна
- лош резултат от пране и изплакване

Следните симптоми са признак на недостатъчна доза перилен препарат:

- прането става сиво
- натрупване на варовик върху барабана, нагревателния елемент и/или прането

| Цикъл | Номинален капацитет в кг | Температура по подразбиране | Продължителност на цикъла в часове и минути | Консумация на енергия в kWh/работен цикъл | Консумация на вода в литри/работен цикъл | най-висока температура (C)(*а) | Остатъчна влага в % /скорост на центрофуга в об./мин(*б) |
|---------------|--------------------------|-----------------------------|---|---|--|--------------------------------|--|
| 20C | 6.0 | 20 | 1:01 | 0.206 | 58 | 20 | 65%/1000 |
| Cotton(60C) | 12.0 | 60 | 3:39 | 1.910 | 99 | 60 | 53%/1400 |
| Mix | 12.0 | 40 | 1:20 | 0.988 | 99 | 40 | 70%/800 |
| Quick 15 | 2.0 | Студ | 0:15 | 0.030 | 31 | Студ | 70%/800 |
| Bed lined | 12.0 | 40 | 1:48 | 1.037 | 99 | 40 | 65%/1000 |
| ECO 40-60(*с) | 12.0 | - | 4:00 | 1.186 | 82 | 39 | 53.9%/1350 |
| | 6.0 | - | 3:00 | 0.618 | 58 | 34 | 53.9%/1350 |
| | 3.0 | - | 3:00 | 0.253 | 47 | 27 | 53.9%/1350 |

*а) Най-високата температура, достигната от прането по време на цикъла на пране в продължение на поне 5 минути.

*б) Остатъчна влага след цикъла на пране в проценти водно съдържание и скоростта на центрофугиране, при която е постигната.

*с) Програма ECO 40-60 е в състояние да почисти нормално замърсено памучно пране, декларирано, че може да се пере при 40°C или 60°C, заедно в един и същи цикъл. Тази програма се използва за оценка на съответствието с Регламент (ЕС) 2019/2014, (ЕС) 2019/2023, (ЕС)2021/340, (ЕС) 2021/341.









Най-ефективните програми по отношение на потреблението на енергия обикновено са тези, които се изпълняват при по-ниски температури и по-голяма продължителност.

Зареждането на домакинската пералня до посочения за съответните програми капацитет ще допринесе за икономия на енергия и вода.

Шумът и остатъчното съдържание на влага се влияят от скоростта на центрофугиране: колкото по-висока е скоростта на центрофугиране във фазата на центрофугиране, толкова по-висок е шумът и по-ниско е остатъчното съдържание на влага.

| Cotton | |
|--|---|
| Температура на изпиране | Студ, 20°C, 30°C, 40°C, 60°C, 90°C |
| Максимално количество сухо пране | 12 kg |
| Избор на скорост на въртене (rpm) | 0, 400, 600, 800, 1000, 1200, 1400 |
| Допълнителни функции | |
| Продълж. на програмата по подразбиране | 03:39 |
| Вид на прането/описание | Дрехи устойчиви на износване и топлина, изработени от памук или лен. |
| Synthetic | |
| Температура на изпиране | Студ, 20°C, 30°C, 40°C, 60°C |
| Максимално количество сухо пране | 6 kg |
| Избор на скорост на въртене (rpm) | 0, 400, 600, 800, 1000, 1200 |
| Допълнителни функции | |
| Продълж. на програмата по подразбиране | 03:18 |
| Вид на прането/описание | Препоръчана с цел изпиране на синтетични изделия: блузи, якета, изделия от смес на синтетични фибри и др. Тогава, когато перете трикотажни изделия, количеството на перилния препарат трябва да се намали с цел предотвратяване образуването на прекалено голямо количество пяна. |

| Baby Care | |
|--|---|
| Температура на изпиране | Студ, 20°C, 30°C, 40°C, 60°C, 90°C |
| Максимално количество сухо пране | 12 kg |
| Избор на скорост на въртене (rpm) | 0, 400, 600, 800, 1000, 1200, 1400 |
| Допълнителни функции | |
| Продълж. на програмата по подразбиране | 01:42 |
| Вид на прането/описание | Изпирането на дрехите на бебето може да направи дрехите на бебето по-чисти и да направи изплакването по-добро, за да защити бебешката кожа. |
| Bed Linen | |
| Температура на изпиране | Студ, 20°C, 30°C, 40°C, 60°C |
| Максимално количество сухо пране | 12 kg |
| Избор на скорост на въртене (rpm) | 0, 400, 600, 800, 1000, 1200, 1400 |
| Допълнителни функции | |
| Продълж. на програмата по подразбиране | 01:48 |
| Вид на прането/описание | Тази програма е специално предназначена за пране на пухени палта |
| Mix | |
| Температура на изпиране | Студ, 20°C, 30°C, 40°C, 60°C, 90°C |
| Максимално количество сухо пране | 6 kg |
| Избор на скорост на въртене (rpm) | 0, 400, 600, 800, 1000, 1200, 1400 |
| Допълнителни функции | |
| Продълж. на програмата по подразбиране | 01:20 |
| Вид на прането/описание | Смесено зареждане на памучни и синтетични дрехи |
| 20°C | |
| Температура на изпиране | Студ, 20°C |
| Максимално количество сухо пране | 6 kg |
| Избор на скорост на въртене (rpm) | 0, 400, 600, 800, 1000, 1200 |
| Допълнителни функции | |
| Продълж. на програмата по подразбиране | 01:01 |
| Вид на прането/описание | Прането на ярко оцветени дрехи може да защити цветовете по-добре |
| Sterilization | |
| Температура на изпиране | 70°C |
| Максимално количество сухо пране | 6 kg |
| Избор на скорост на въртене (rpm) | 0, 400, 600, 800, 1000, 1200 |
| Допълнителни функции | |
| Продълж. на програмата по подразбиране | 02:27 |
| Вид на прането/описание | Поддържайте температурата на пране над 60 градуса за повече от 30 минути, ефективно премахване на вредните бактерии. |
| Quick 15' | |
| Температура на изпиране | Студ, 20°C, 30°C |
| Максимално количество сухо пране | 2 kg |
| Избор на скорост на въртене (rpm) | 0, 400, 600, 800 |
| Допълнителни функции | |
| Продълж. на програмата по подразбиране | 00:15 |
| Вид на прането/описание | Тази програма е подходяща за бързо изпиране на малък брой дрехи, които са леко замърсени |
| Wool | |
| Температура на изпиране | Студ, 20°C, 30°C, 40°C |
| Максимално количество сухо пране | 2 kg |
| Избор на скорост на въртене (rpm) | 0, 400, 600, 800 |
| Допълнителни функции | |
| Продълж. на програмата по подразбиране | 01:07 |

| | |
|--|--|
| Вид на прането/описание | Текстил от вълна или богата вълна, която може да се мие ръчно или в машина. Особено нежна програма за пране, за да се предотврати свиването, по-дълги паузи на програмата (текстилт почива в течност за пране). |
| Spin Only | |
| Температура на изпиране | -- |
| Максимално количество сухо пране | 12 kg |
| Избор на скорост на въртене (rpm) | 0, 400, 600, 800, 1000, 1200, 1400 |
| Допълнителни функции |   |
| Продълж. на програмата по подразбиране | 00:12 |
| Вид на прането/описание | Допълнително центрофугиране с възможност за избор на скоростта за центрофугиране |
| Rinse & Spin | |
| Температура на изпиране | -- |
| Максимално количество сухо пране | 12 kg |
| Избор на скорост на въртене (rpm) | 0, 400, 600, 800, 1000, 1200, 1400 |
| Допълнителни функции |    |
| Продълж. на програмата по подразбиране | 00:20 |
| Вид на прането/описание | Допълнително изплакване с центрофугиране. |
| ECO 40-60 | |
| Температура на изпиране | -- |
| Максимално количество сухо пране | 12 kg |
| Избор на скорост на въртене (rpm) | 1400 |
| Допълнителни функции |   |
| Продълж. на програмата по подразбиране | 04:00 |
| Вид на прането/описание | Прането на ярко оцветени дрехи може да защити цветовете по-добре. По подразбиране 40°C, не може да се избира, подходящо за пране при около 40°C-60°C |
| Drum Clean | |
| Температура на изпиране | 90°C |
| Максимално количество сухо пране | 0 kg |
| Избор на скорост на въртене (rpm) | -- |
| Допълнителни функции |   |
| Продълж. на програмата по подразбиране | 01:18 |
| Вид на прането/описание | Специално поставен в тази машина за почистване на барабана и тръбата. Прилага се 90 °C високотемпературна стерилизация, за да направи дрехите пране повече зелено. Когато се изпълнява тази програма, дрехите или др пране не може да се добави. Когато правилното количество хлорно избелване се постави агент, ефектът от почистване на цевта ще бъде по-добър. Клиентът може да използва тази програма редовно според нуждите.. |



Скорост на въртене

Когато е необходимо, скоростта на центрофугиране може да се регулира чрез натискане на бутона Speed в следните стъпки: 0-400-600-800-1000-1200-1300



DELAY (Отложено включване)

Активиране на функцията за отложено включване (таймер):

1. Изберете една програма.
2. Натиснете бутона Delay (Таймер / Отложено включване) с цел настройка на времетраенето (времетраенето на таймер е между 0-24h часа)
3. Натиснете бутона Start/Pause с цел активиране на функцията за отложено включване (таймер).

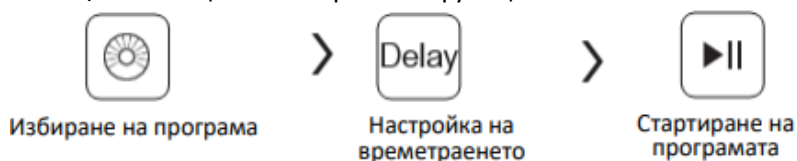

Анулиране на функцията за отложено включване (таймер):

Задръжте натиснат бутона [Delay], докато се покаже върху екрана надпис ОН.



PRE-WASH (Предпране)

Тази функция позволява предпране на дрехите преди основното изпиране.

Тогава, когато избирате тази функция, е необходимо да поставите перилен препарат в отделение "I".



EXTRA RINSE (Допълнително изплакване)

Избирането на тази функция активира допълнителното изплакване на дрехите.



ТЕМПЕРАТУРА

Натиснете този бутон с цел настройка на температурата (Студена вода, 20°C, 40°C, 60°C, 90°C)



Soil Level

Времето за пране ще се увеличи или намали, след като го изберете.



Speed Wash

Функцията може да намали времето за пране.



My Cycle

Запаметяване на често използваната програма.

След като изберете програмата и зададете опциите, натиснете [Spin] 3 сек. преди да започнете прането. Курсът на настройка по подразбиране е Памук



SpaCare

Функцията SpaCare може да бъде избрана чрез избор на „Cotton“, „Mix“, „Bed Linen“ и "Baby Care". Клиентите могат да видят парата в барабана, когато работят с функцията SpaCare.



Night Wash

Ако избраната скорост на центрофугиране е повече от 800 оборота в минута, променете на 800 оборота в минута, като междувременно отменете звука на бутона.



ЗАЩИТА СРЕЩУ ЗАДЕЙСТВАНЕ ОТ ДЕЦА

Тази функция позволява предотвратяване на несъответстващата употреба от страни на деца. Натиснете „Temp.“ и „Function“ 3 секунди до звуков сигнал.



Когато защитата за деца е активирана, дисплеят ще показва последователно „CL“ и оставащото време. Натискането на който и да е друг бутон ще доведе до мигане на индикатора Child Lock.

Когато програмата приключи, „CL“ и „END“ ще се редуват на дисплея.

Child Lock дезактивира функцията на всички бутони с изключение на бутона за включване/изключване и бутона за заключване за деца! Само едновременното натискане на двата бутона [Spin.] и [Function] може да деактивира Child Lock! Моля, дезактивирайте Child Lock, преди да изберете нова програма!



ДЕЗАКТИВИРАНЕ НА ЗВУКОВОТО ПРЕДУПРЕЖДАВАНЕ



1. Изберете програмата
2. Натиснете „Speed“ за 3 секунди, зумерът е изключен. За да активирате функцията зумер, натиснете бутона отново за 3 секунди. Настройката ще се запази до следващото нулиране. Внимание! След заглушаване на функцията зумер, звуците няма да се активират повече



Reload (ДОБАВЯНЕ НА ДРЕХИ ЗА ПРАНЕ ПО ВРЕМЕ НА ПРОГРАМАТА ЗА ИЗПИРАНЕ)

Тази операция може да се извършва по време на процеса за изпиране. При високо ниво на водата, при висока температура или когато барабанът се върти, вратата остава блокирана поради причини за безопасност и добавянето на дрехи за изпиране не е възможно. Натиснете и задръжте натиснат бутона [Start/Pause] по време на 3 секунди, след това можете да добавите дрехи за пране по време на програмата за изпиране. Моля, следвайте долните стъпки:

1. Изчакайте да спре въртенето на барабана.
2. Вратата ще бъде деблокирана.
3. След добавяне на дрехите за изпиране, затворете вратата и натиснете отново бутона [Start/Pause].

8. ПОДДРЪЖКА

ПРЕДУПРЕЖДЕНИЕ! Преди извършване на операциите за поддръжка, изключете пералнята от източника за захранване с електроенергия и затворете крана.

ПОЧИСТВАНЕ НА КОРПУСА

Правилната поддръжка на пералната машина може да удължи периода за нейното използване. Тогава, когато е необходимо, повърхностите на корпуса могат да се почистват с неабразивен разреден неутрален перилен препарат. Ако водата прелее от пералнята, използвайте влажна кърпа, за да я избършете веднага. Не се позволява използването на остри предмети.

ЗАБЕЛЕЖКА: Използването на мравчена киселина и на разредени разтворители (етилов алкохол, химични продукти и др.) е забранено.

ПОЧИСТВАНЕ НА ВАНАТА

Следите от ръжда, оставени във вътрешността на ваната от металните предмети, трябва да се отстранят веднага, като се използват перилни препарати, които не съдържат хлор. Не използвайте кухненски метални телчета.

ЗАБЕЛЕЖКА: Не поставяйте дрехи за пране във ваната по време на процедурата за почистване на ваната.

ПОЧИСТВАНЕ НА ГУМЕНОТО УПЛЪТНЕНИЕ И НА СТЪКЛОТО НА ВРАТАТА

Избършете гуменото уплътнение и стъклото на вратата след всяко изпиране с цел отстраняване на власинките и петната. Натрупването на власинки може да причини течове. След всяко изпиране отстранявайте монетите, копчетата и други предмети от гуменото уплътнение.

ПОЧИСТВАНЕ НА ВХОДЯЩИЯ ФИЛТЪР

ЗАБЕЛЕЖКА: Входящият филтър трябва да се почиства, ако количеството на водата, която е необходима за изпиране, намалява.

Почистване на филтъра при връзката с крана:

1. Затворете крана.
2. Извадете входящия маркуч от крана.
3. Почистете филтъра.
4. Свържете входящия маркуч към крана.

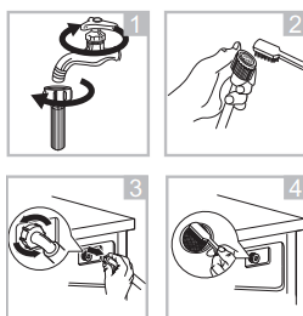

ПОЧИСТВАНЕ НА ЧЕКМЕДЖЕТО ЗА ПЕРИЛЕН ПРЕПАРАТ

1. Натиснете върху стрелката във вътрешността на чекмеджето за перилен препарат.
2. Вдигнете клапата и извадете капака на отделението за ароматизатор, след това измийте с вода всички отделения.
3. Поставете на място капака на отделението за ароматизатор и бутнете чекмеджето в своето гнездо.

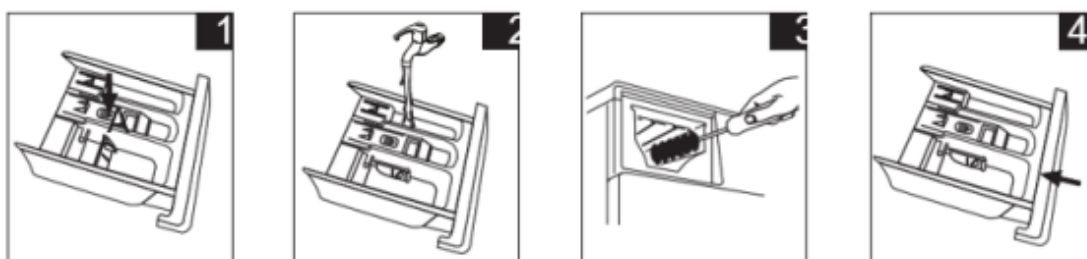

ИЗМИЙТЕ ФИЛТЪРА НА ПОМПАТА ЗА ИЗТОЧВАНЕ ПРЕДУПРЕЖДЕНИЕ!

Внимавайте с горещата вода! Оставете разтвора с препарат за миене да се охлади. С цел предотвратяване на риска от токов удар, изваждайте пералната машина от контакта преди почистване на филтъра.

Филтърът на помпата за извеждане може да задържа малки предмети по време на изпиране.

Почиствайте периодично филтъра, за да осигурите нормално функциониране на пералната машина

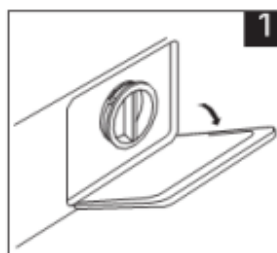

Отворете долния капак



Завъртете на 90 градуса, извадете маркуча, след това извадете неговата тапа

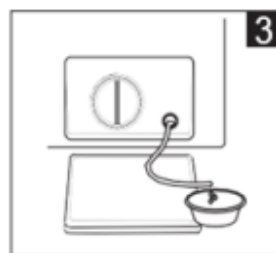

След изтичане на водата, вкарайте отново маркуча



Развийте филтъра чрез въртене в обратна посока на часовниковите стрелки

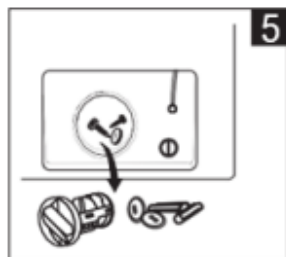

Отстранете чуждите предмети

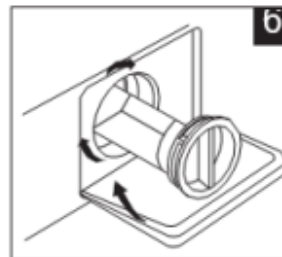

Затворете долния капак

ВНИМАНИЕ!

- Уверете се, че маркучът на помпата за извеждане и капакът на помпата са монтирани обратно по съответстващ начин. В противен случай могат да се появят течове на вода. • Някои уреди не са оборудвани с маркуч на нивото на помпата за извеждане на водата, така че стъпките 2 и 3 могат да бъдат пропуснати. За уредите от този вид е достатъчно директното отваряне на долния капак.
- В зависимост от избраната програма за изпиране, съществува възможност в помпата за извеждане да има гореща вода. Не изваждайте капака на помпата по време на изпиране, изчакайте приключването на програмата за изпиране и изпразването на пералната машина. Тогава, когато поставяте капака на място, уверете се, че е стегнат добре.

9. ОТСТРАНЯВАНЕ НА ПРОБЛЕМИ

Ако пералнята не се включва или се изключва по време на функциониране, опитайте първо да откриете проблема съгласно инструкциите от долната таблица, след това се обърнете към сервизен център.

| Описание: | Причина | Решение |
|-----------------------------------|--|--|
| Пералната машина не се включва. | Вратата не е добре затворена. | Включете отново пералната машина след затваряне на вратата. Уверете се, че дрехите за изпиране не възпрепятстват затварянето на вратата. |
| Вратата не може да бъде отворена. | Системата за безопасност на пералнята е активирана. | Изключете и включете отново захранването с електроенергия. |
| Течове на вода | Връзките на входящия маркуч или на маркуча за извеждане не са стегнати достатъчно. | Проверете и стегнете добре връзките. Почистете маркуча за извеждане. |

| | | |
|--|---|--|
| Има остатъци от перилен препарат в чекмеджето. | Перилният препарат е влажен или в него са се образували бучки. | Почистете и избършете чекмеджето за перилен препарат. |
| Светлинните индикатори или екранът не работят. | Проблеми със захранването с електроенергия. | Уверете се, че захранването е включено и че щепселът е свързан правилно. |
| Необичайни шумове. | Фиксиращите болтове все още са на мястото си. Подът не е здрав или равен. | Уверете се, че болтовете за фиксиране са отстранени. Уверете се, че пералнята е поставена върху здрав и равен под. |

| Описание: | Причина | Решение |
|-----------|---|--|
| E30 | Вратата не е добре затворена. | Включете отново пералната машина след затваряне на вратата. Уверете се, че дрехите за изпиране не възпрепятстват затварянето на вратата. |
| E10 | Проблеми с изпускането на водата по време на изпиране | Уверете се, че налягането на захранването с вода не е твърде ниско. Изправете входящия маркуч. Проверете маркуча за подаване на вода. Уверете се, че входящият маркуч не е запушен. |
| E21 | Извеждането на водата не е съответстващо. | Уверете се, че маркучът за извеждане не е запушен. |
| E12 | Прекомерно количество вода. | Включете отново пералната машина. |
| EXX | Други | Извършвайте всички необходими проверки, след това се обърнете към сервизен център. |

СЕРВИЗ И ОБСЛУЖВАНЕ НА КЛИЕНТИ

Използвайте само оригинални резервни части.

Когато се свързвате с нашия оторизиран сервизен център, уверете се, че имате под ръка следната информация: Наименование на модела и сериен номер.

Информацията може да бъде намерена на табелката с технически данни. Те подлежат на промяна без предварително уведомление.

ТЕХНИЧЕСКИ ДАННИ

Техническата информация се намира на табелката с технически данни на уреда и на енергийния етикет.

QR кодът на енергийния етикет, предоставен заедно с уреда, предлага уеб връзка към информацията в базата данни на EPREL относно постиженията на уреда.

Запазете енергийния етикет за бъдещи справки, заедно с ръководството за употреба и с всички други документи, предоставени заедно с този уред.

Също така, можете да намерите същата информация в базата данни на EPREL, като използвате връзката <https://eprel.ec.europa.eu> и наименованието на модела и серийния номер на продукта,

които можете да намерите на табелката с технически данни на уреда.

За достъп до информация за вашия продукт в портала EPREL можете да сканирате кодовете по-долу:



Благодарим ви, че закупихте този продукт! Ако имате нужда от помощ във връзка с вашия продукт, посетете нашия уебсайт, като използвате връзките по-долу:

Получете ръководства за употреба: <https://www.heinner.ro>

Получете информация относно ремонтите: <https://www.heinner.ro>



Изхвърляне на отпадъците по начин, отговорен за околната среда

Можете да помогнете за опазването на околната среда!

Моля спазвайте местните разпоредби: Предайте нефункциониращото електрическо оборудване на център за събиране на отпадъци от електрическо оборудване.



HEINNER е регистрирана марка на компанията **Network One Distribution SRL**. Останалите търговски марки и наименованията на продуктите са търговски марки или регистрирани търговски марки на съответните им притежатели.

Нито една част от спецификациите не може да бъде възпроизвеждана под каквато и да е форма или средство, или използвана за получаване на производни като преводи, трансформации или адаптации, без предварителното съгласие на компанията NETWORK ONE DISTRIBUTION.

Copyright © 2013 Network One Distribution. Всички права запазени.

www.heinner.com, <http://www.nod.ro>

<http://www.heinner.com>, <http://www.nod.ro>



Този продукт е проектиран и произведен в съответствие със стандартите и нормите на Европейската общност.



Вносител: **Network One Distribution**

ул. Марчел Янку № 3-5, Букурещ, Румъния

Tel: +40 21 211 18 56, www.heinner.com , www.nod.ro

AUTOMATA MOSÓGÉP

Modell:
HWM-M1214IVKA+++



- Automata mosógép
- Mosási kapacitás: 12 kg
- Energia hatékonysági osztály: A

HEINNER

1. BEVEZETÉS

Kérjük, figyelmesen olvassa el az utasításokat, és őrizze meg a kézikönyvet későbbi tanulmányozás céljából. A kézikönyv célja a készülék beszerelésével, használatával és karbantartásával kapcsolatos minden szükséges tudnivalót rendelkezésére bocsátani. A készülék helyes és biztonságos használata érdekében, kérjük, hogy beszerelés és használat előtt olvassa el figyelmesen a használati kézikönyvet.

2. AZ ÖN CSOMAGJÁNAK TARTALMA

- ➔ **Automata mosógép**
- ➔ **Használati kézikönyv**
- ➔ **Jótállási bizonylat**

3. BIZTONSÁGI FIGYELMEZTETÉSEK

Áramütés veszély!

A vészhelyzetek megelőzése érdekében, amennyiben a készülék tápkábele károsodás jeleit mutatja, annak cseréjét a gyártó, az általa jóváhagyott szervizek és műhelyek vagy szakirányú képzettséggel rendelkező személy végezhetik.

Kérjük, használja a készülékkel együtt szállított új tömlőket. A régi tömlők nem hasznosíthatók.

- Bármilyen jellegű karbantartási munkálat megkezdése előtt, kérjük, húzza ki a készülék tápkábelének dugaszát a villamoshálózat aljzatából.
 - A berendezés minden egyes használata után kérjük, kapcsolja le a berendezést a hálózatról és zárja el a berendezés vízellátását is.
 - A biztonságos használat érdekében a berendezés tápkábelének dugaszát hárompólusú, földeléssel ellátott hálózati aljzatba kell csatlakoztatni. Figyelmesen ellenőrizze és bizonyosodjon meg afelől, hogy az aljzat a földeléshez megfelelően van csatlakoztatva.
 - Bizonyosodjon meg afelől, hogy a gyártó által előírt biztonsági utasításoknak, illetve a helyileg hatályos biztonsági előírásoknak megfelelően, a készüléknek a villamosenergia- és a vízhálózathoz történő csatlakoztatása szakképzett személy által történik.
 - Gyermekes esetleges sérüléséhez vezető veszélyforrás!
 - Ezt a berendezést 8 évnél idősebb gyermekek vagy korlátolt fizikai, érzékszervi és mentális képességekkel rendelkező személyek csak felügyelet alatt vagy annak rendeltetésszerű és biztonságos használatára irányuló kiképzés után használhatják, amennyiben annak használatával járó veszélyeket megértették.
 - Gyermekes számára a berendezéssel játszani szigorúan tilos. A tisztítási és karbantartási műveleteket gyermekek csak felnőtt jelenlétében végezhetik.
- 3 év alatti gyerekek jelenlétében fokozottan figyeljen, hogy azok ne játszhassanak a készülékkel.
- Bizonyosodjon meg afelől, hogy gyerekek vagy háziállatok nem kerültek a készülék belsejébe. Minden egyes használat előtt ellenőrizze a berendezést.
 - Gyermekes jelenlétében fokozottan figyeljen, hogy azok ne játszhassanak a készülékkel
 - A készülék használata során az üvegajtó magas hőmérsékletre is felforrósodhat. A működés során, amennyiben az nedves környezetben vagy robbanásveszélyes, gyúlékony vagy maró anyagok jelenlétében történik, ne engedjen gyermekeket vagy háziállatokat a készülék közelébe.

A berendezés üzembe helyezése előtt távolítsa el annak csomagolást, illetve szállításkor használt rögzítő csavarokat, ellenkező esetben ezek súlyos veszélyhelyzethez vezethetnek. A dugaszt a készülék üzembe helyezésekor könnyen hozzáférhetővé kell tenni.

Robbanásveszély!

• Ne mosson és ne szárítson olyan darabokat, melyeket tűz- vagy robbanásveszélyes anyagokkal áztatott át (viasz, olajak, festékanyagok, benzin, zsírolajok, vegyiparban használatos oldószerek, kerozin, stb.), mivel fennáll a tűz keletkezésének és a robbanások kockázata. Mielőtt a mosógépbe helyezné, előzetesen kézzel alaposan öblítse át őket.

A készülék beszerelése:

- A készüléket kizárólag beltéri használatra tervezték.
- A berendezés nem használható beépített készülékként.
- Ne tömítse el a berendezés nyílásait textilanyagokkal vagy egyéb tárgyakkal.
- A mosógép elhelyezése nem javasolt nedves, valamint robbanékony gázok és maró hatású vegyi anyagok tárolására szánt helyiségekben.
- Egyetlen bemeneti csővel felszerelt mosógépeket kizárólag hideg vízforrásra lehet csatlakoztatni. Kettős bemeneti csővel rendelkező mosógépeket hideg- és meleg vízforrásra egyaránt kell csatlakoztatni.
- A dugaszt a készülék üzembe helyezésekor könnyen hozzáférhetővé kell tenni.

BIZTONSÁGRA VONATKOZÓ UTASÍTÁSOK

• A berendezés üzembe helyezése előtt távolítsa el annak csomagolását, illetve a szállításkor rögzítő csavarokat, ellenkező esetben ezek súlyos veszélyhelyzethez vezethetnek.

A készülék károsodásához vezető veszélyforrások!

- Az Ön mosógépét kizárólag háztartási célú felhasználásra tervezték és csak géppel mosható textilanyagok tisztítására használható.
- Ne mászon fel, illetve ne álljon és ne üljön rá a mosógép tetőlemezére.
- Ne támaszkodjon rá a mosógép ajtajára.
- A gép mozgatása során felmerülő veszélyek megelőzésére vonatkozó intézkedések:
 1. A szállításkor használatos rögzítő csavarok visszaszerelését csak szakember végezheti.
 2. A gép belső terében felgyűlt vizet le kell engedni a készülékből.
 3. Óvatosan mozgassa a készüléket. A berendezés emelése során ne annak kiálló részeit ragadja meg. A készülék mozgatása során ne használja a berendezés ajtaját fogantyúként.
 4. A készülék súlyos. Szállítását és mozgatását kellő figyelemmel végezze. Az ajtó becsukásánál nem indokolt túlzott erő használata. Amennyiben az ajtó nehezen záródik, vizsgálja meg a behelyezett ruhamennyiséget vagy annak eloszlását.

A berendezés használata:

- Mielőtt a készüléket első alkalommal használná mosásra, annak egy teljes mosási ciklust kell teljesítenie ruhák nélkül.
- Tilos a robbanásveszélyes, gyúlékony vagy mérgező anyagok használata a mosásnál. A benzin és alkohol nem használható mosószerként. Kérjük, hogy a mosás során kizárólag a készülék számára előírt mosószereket használjon.
- Mosás előtt, kérjük, ellenőrizze, hogy a ruhák zsebei üresek-e. Az olyan éles és szilárd tárgyak, mint a fémpenézek, kitűzők, szegek, csavarok és kódarabok súlyos meghibásodásokat okozhatnak.
- A készülék ajtajának kinyitása előtt bizonyosodjon meg róla, hogy annak belsejéből az összes víz kiürült.
- Amennyiben a berendezés belsejében víz jelenlétét észleli, ne nyissa ki annak ajtaját.
- Vigyázzon, hogy ne forrázza le magát, amikor a berendezésből a forró víz kifolyik.
- A mosás során ne próbálja kézzel pótolni a vizet.
- A mosási program befejezése után, kérjük, várjon két percet mielőtt a készülék ajtaját kinyitná.

4. A KÉSZÜLÉK LEÍRÁSA

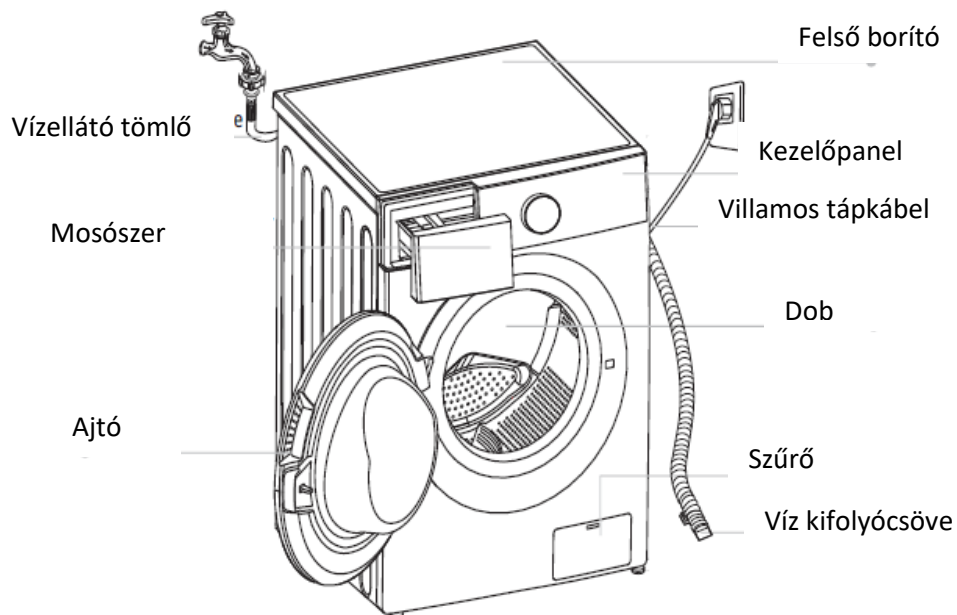

Tartozékok

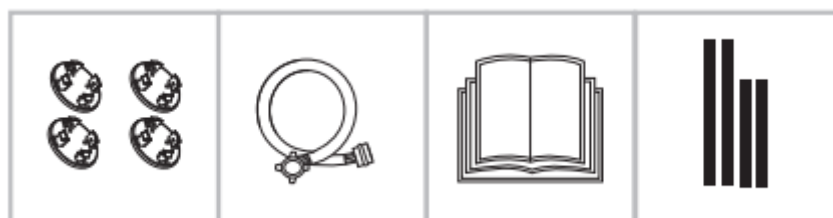

- 4x Szállítási védődugók
- 1x Hidegvíz befolyó csöve
- 1x Használati utasítás
- 1x Akusztikus szivacs

5. KEZELŐPANEL

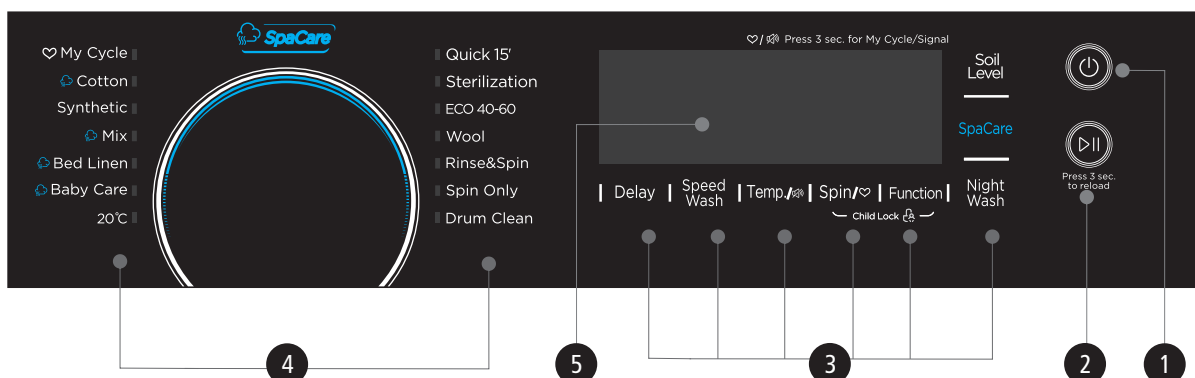

1. On/Off (Bekapcsolás/Kikapcsolás)

A mosógép ki- és bekapcsolására szolgáló gomb.

2. Start/Pause (Indítás/Megszakítás)

A kiválasztott mosási program elindítására/megszakítására szolgáló gomb.

3. Opciók

Ezek a gombok teszik lehetővé a további funkciók kiválasztását.

4. Programok

A mosandó ruhák függvényében választható programok.

5. Kijelző

A kijelző megjeleníti a beállításokat, a kiválasztott program végéig hátralevő időt, az aktív opciókat és a mosógép állapotára vonatkozó üzeneteket.

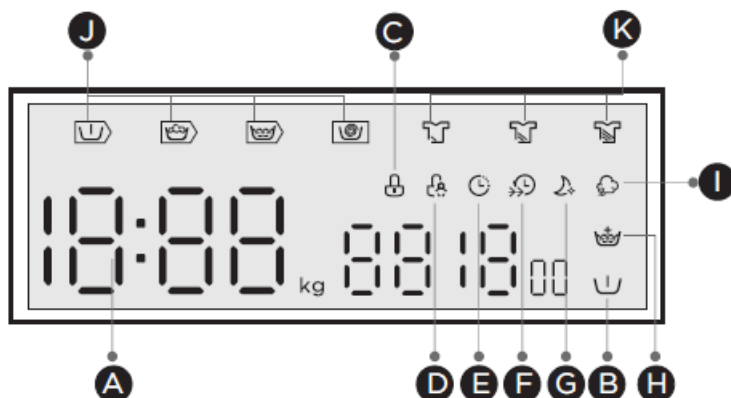

| | |
|-----------------|--|
| A – Kijelző | F - Gyorsmosás |
| B - Előmosás | G - Night Wash |
| C - Ajtózár | H - Extra öblítés |
| D - Gyerekzár | I - SpaCare |
| E - Késleltetés | J - Előmosás-mosás-öblítés-centrifugálás |
| K. Talajszint | |

6. TELEPÍTÉS

A beszerelés helye

A berendezés stabilitása elsődleges kérdés annak érdekében, hogy a berendezésnek a működés során történő mozgását megelőzhessük.

Bizonyosodjon meg afelől, hogy a készülék nem a villamos tápkábelen fekszik.

Mielőtt a készüléket beszerelné, olyan helyet válasszon neki, amely az alábbi sajátosságokkal rendelkezik:

1. Kemény, egyenletesen sima és száraz tartófelülettel rendelkezik.
2. Nincs kitéve közvetlenül napfény hatásának.
3. Bizonyosodjon meg róla, hogy a hely megfelelően szellőztethető.
4. A helyiség hőmérséklete mindig meghaladja a 0 °C értéket.
5. Ne helyezze olyan közvetlen hőforrások közelébe, mint amilyenek a szén- vagy gáz üzemanyaggal működő fűtőtestek.

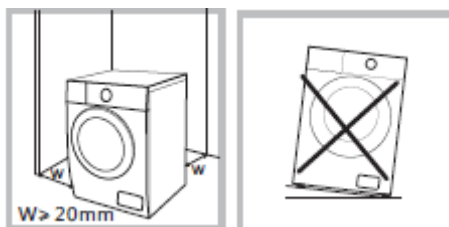

A mosógép kicsomagolása

- A csomagolóanyagok (pl. fóliák, hungarocell) veszélyesek lehetnek a gyermekek számára.
- Fennáll a fulladás veszélye!
- Minden csomagolóanyagot tartson gyermekektől távol.

1. Távolítsa el a kartondobozt és a hungarocell csomagolást.
2. Emelje fel a mosógépet és távolítsa el az alapsomagolást. Ügyeljen arra, hogy a kis háromszög alakú habot úgy távolítsa el, hogy az alsó rész együtt legyen. Ha nem, fektesse le az egységet oldalfelületével, majd kézzel távolítsa el a kis habot az egység aljáról.
3. Távolítsa el a tápkábelt és a leeresztő tömlőt rögzítő szalagot.
4. Távolítsa el a bemeneti tömlőt a dobról. Ügyeljen arra, hogy a kis háromszög.

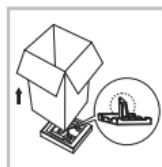

A szállítási rögzítő csavarok eltávolítása

A berendezés működésbe helyezése előtt elengedhetetlenül szükséges a készülék hátsó részébe szerelt szállító rögzítő csavarok eltávolítása.

Mivel a készülék szállítása esetén a rögzítő csavarokra szükség lehet, javasolt azoknak egy megfelelően biztonságos helyen történő tárolása.

Az alább felsorolt lépéseknek megfelelően járjon el:

1. Csavarkulcs segítségével először lazítsa ki, csavarja ki és távolítsa el mind a négy csavart.

2. A csavarhelyek nyílásait a tartozékként szállított védődugókkal zárja el.
3. Későbbi használat esetére őrizze meg a rögzítő csavarokat



A mosógép stabilizálása

1. A négy láb anyacsavarjait szorítsa megfelelően a gépházra. Bizonyosodjon meg róla, hogy a lábakat megfelelően rögzítették a gépházhoz. Ellenkező esetben helyezze azokat az eredeti helyzetükbe, majd szorítsa meg az anyacsavarokat.
2. Lazítsa ki a rögzítő anyacsavarokat és addig forgassa a lábakat, amíg azok a padlót érintik.
3. Állítsa be a lábakat, majd bizonyosodjon meg róla, hogy a készülék stabilan áll.



Csatlakoztassa a vízellátó tömlőt

A szivárgás vagy vízkárok elkerülése érdekében kövesse az ebben a fejezetben található utasításokat.

- Ne törje meg, törje össze vagy módosítsa a vízbevezető tömlőt



Leeresztő tömlő

Ne hajlítsa meg vagy csavarja meg a kifolyót.

Szerelje fel megfelelően a vízkivezető csövet. Ellenkező esetben vízszivárgás okozta meghibásodások léphetnek fel.

A kifolyócső kétféleképpen szerelhető fel:

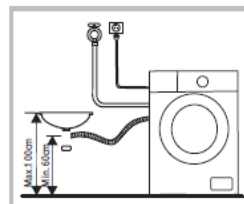
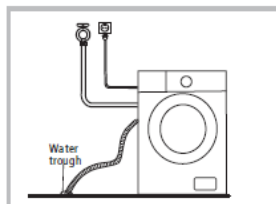

Akusztikus szivacs

- Kérjük, győződjön meg róla, hogy összeszereli az akusztikus szivacsokat, amelyek hatékonyan csökkentik a gép által munka közben okozott zajt, hogy nyugodtabb és csendesebb lakókörnyezetet biztosítson Önnek.

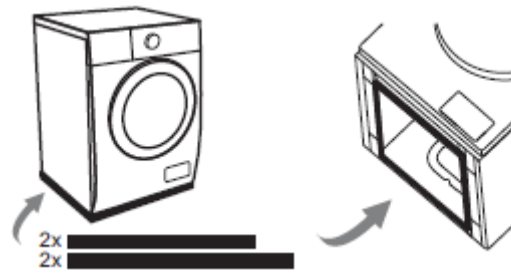

1. Fektesse a gépet a padlóra, a gép és a padló közé pedig tegyen valamilyen puha anyagot, például habzivacsot vagy ruhát, hogy védelmet nyújtson;
2. Ragassza a 2x hosszabb szivacsot a gép hosszabb alsó széleire, a 2x rövidebb szivacsot pedig a rövidebb alsó széleire.

7. MŰVELET

Gyors indítás

Mielőtt üzembe helyezné a készüléket, bizonyosodjon meg annak megfelelő beszereléséről. Mielőtt először mosna ruhákat, a gépnek előzetesen egy teljes mosási ciklust kell teljesítenie üresen, szennyes ruhák nélkül

Mosás előtt

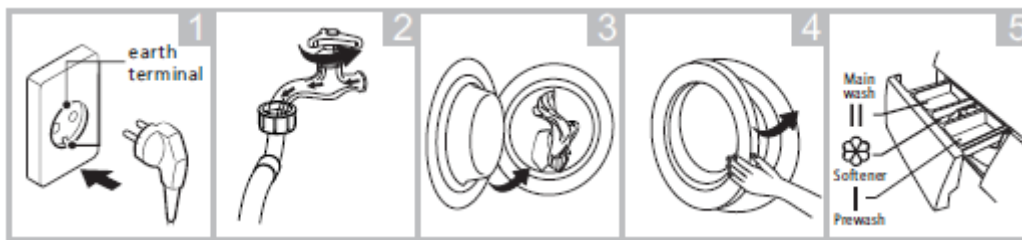

1. Csatlakoztassa
2. Nyissa ki a csapot
3. Betöltés
4. Zárja be a dobot
5. Adjon hozzá mosószert

Mosás és mosás után

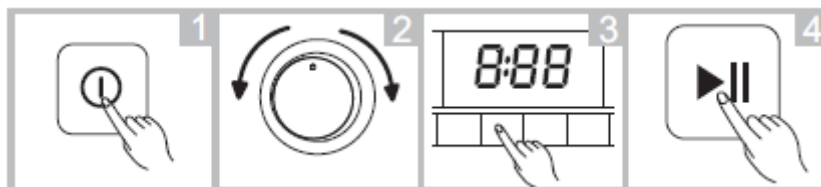

“End” a kijelzőn.

Minden mosás előtt

A mosógép működése során a környezet hőmérséklete legyen a 5-40°C értéktartományban. Amennyiben a készüléket egy olyan helyiségben tárolja, melynek hőmérséklete 0 °C vagy annál alacsonyabb, a készüléket át kell költöztetni egy olyan helyiségbe, ahol a felhasználó biztos lehet abban, hogy a víz be- és kifolyócsöve nem fagy be a készülék használata előtt.

Mosás előtt, kérjük, figyelmesen olvassa el a ruhák címkein található és a mosószerre vonatkozó információkat. Használjon olyan habzásmentes vagy csökkentett habzású mosószereket, melyek a mosógép számára megfelelőek.

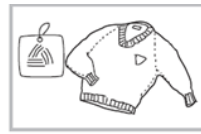

Olvassa el a ruha címkején feltüntetett információkat



Uritse ki teljesen a zsebeket



Kötözzé össze a hosszú köteleket, húzza fel a cipzárat és gombolja be a gombokat



Az apró mosnivalót helyezze egy párnahuzatba vagy egy kis mosószáka







Fordítsa ki azokat a ruhadarabokat, melyek könnyen pihésednek vagy hosszú szálakból készültek







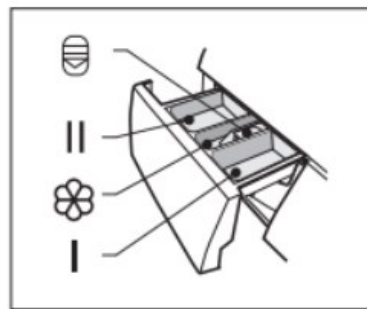

Válassza szét a különböző textiliákból készült ruhadarabokat

Mosószer tartó rekesz

-  Előmosószer számára fenntartott fiók
-  Mosószer számára fenntartott fiók
-  Öblítőszer számára fenntartott fiók
-  Az adagoló kihúzásához engedje el a gombot



| Program |  |  |  | Program |  |  |  |
|------------|---|---|---|---------------|--|---|---|
| Cotton | <input type="radio"/> | <input checked="" type="radio"/> | <input type="radio"/> | Spin Only | <input type="radio"/> | <input type="radio"/> | <input type="radio"/> |
| Synthetic | <input type="radio"/> | <input checked="" type="radio"/> | <input type="radio"/> | Rinse&Spin | <input type="radio"/> | <input type="radio"/> | <input type="radio"/> |
| Mix | <input type="radio"/> | <input checked="" type="radio"/> | <input type="radio"/> | Wool | <input type="radio"/> | <input checked="" type="radio"/> | <input type="radio"/> |
| Bed Linen | <input type="radio"/> | <input checked="" type="radio"/> | <input type="radio"/> | ECO 40-60 | <input type="radio"/> | <input checked="" type="radio"/> | <input type="radio"/> |
| Baby care | <input type="radio"/> | <input checked="" type="radio"/> | <input type="radio"/> | Sterilization | <input type="radio"/> | <input checked="" type="radio"/> | <input type="radio"/> |
| 20 C | <input type="radio"/> | <input checked="" type="radio"/> | <input type="radio"/> | Quick 15' | <input type="radio"/> | <input checked="" type="radio"/> | <input type="radio"/> |
| Drum clean | <input type="radio"/> | <input checked="" type="radio"/> | <input type="radio"/> | | <input type="radio"/> | <input type="radio"/> | <input type="radio"/> |

- Kérjük, válassza ki a megfelelő típusú mosószert a maximális mosási teljesítmény és a minimális víz- és energiafogyasztás.
- A legjobb tisztítási eredmény eléréséhez fontos a megfelelő mosószer adagolás.
- Használjon csökkentett mennyiségű mosószert, ha a dob nincs teljesen feltöltve.
- A mosószer mennyiségét mindig a víz keménységéhez igazítsa, ha a csapvíz lágy, használja kevesebb mosószert.
- A ruhanemű szennyezettségének megfelelően adagolja, a kevésbé koszos ruhákhoz kevesebb mosószerre van szükség.
- Az erősen koncentrált (kompakt mosószer) különösen pontos adagolást igényel.

A következő tünetek a mosószer-túladagolás jelei:

- erős habképződés
- gyenge mosási és öblítési eredmény

A következő tünetek a mosószer adagolása alatti jelei:

- a ruhanemű megsűrűkül
- vízkőlerakódások a dobon, a fűtőelemen és/vagy a ruhaneműn

| Ciklus | Névleges kapacitás | Alapértelmezett hőmérséklet | Ciklus időtartama | Energiafogyasztás Kwh/ciklusban | Vízfogyasztás Kwh/ciklus | Legmagasabb hőmérséklet (C)(*a) | Maradék nedvesség %/centrifugálási sebesség rpm-ben(*b) |
|---------------|--------------------|-----------------------------|-------------------|---------------------------------|--------------------------|---------------------------------|---|
| 20C | 6.0 | 20 | 1:01 | 0.206 | 58 | 20 | 65%/1000 |
| Cotton(60C) | 12.0 | 60 | 3:39 | 1.910 | 99 | 60 | 53%/1400 |
| Mix | 12.0 | 40 | 1:20 | 0.988 | 99 | 40 | 70%/800 |
| Quick 15 | 2.0 | Hideg | 0:15 | 0.030 | 31 | Hideg | 70%/800 |
| Bed lined | 12.0 | 40 | 1:48 | 1.037 | 99 | 40 | 65%/1000 |
| ECO 40-60(*c) | 12.0 | - | 4:00 | 1.186 | 82 | 39 | 53.9%/1350 |
| | 6.0 | - | 3:00 | 0.618 | 58 | 34 | 53.9%/1350 |
| | 3.0 | - | 3:00 | 0.253 | 47 | 27 | 53.9%/1350 |

*a) A legmagasabb hőmérséklet, amelyet a szennyes a mosási ciklusban legalább 5 percig elér.

*b) A mosási ciklus utáni maradék nedvességtartalom százalékos víztartalomban és az a centrifugálási sebesség, amellyel ezt elértük.

*c) Az ECO 40-60 program képes a 40 °C-on vagy 60 °C-on moshatónak nyilvánított, normálisan szennyezett pamutruhát tisztítani, együttesen, ugyanabban a ciklusban. Ez a program az (EU) 2019/2014, (EU) 2019/2023, (EU)2021/340, (EU)2021/341 rendeletnek való megfelelés értékelésére szolgál.

Az energiafogyasztás szempontjából általában azok a programok a leghatékonyabbak, amelyek alacsonyabb hőmérsékleten és hosszabb ideig tartanak.

A háztartási mosógépnek az adott programokhoz megadott kapacitásig történő feltöltése hozzájárul az energia- és vízmeztakarításhoz.

A zajszintet és a maradék nedvességtartalmat befolyásolja a csavarási sebesség: minél nagyobb a csavarási sebesség a csavarási fázisban, annál nagyobb a zajszint és annál kisebb a maradék nedvességtartalom.

| Cotton | |
|--|--|
| Mosási hőmérséklet | Hideg, 20°C, 30°C, 40°C, 60°C, 90°C |
| Maximális száraz ruha mennyiség | 12 kg |
| Centrifugálási sebesség kiválasztása (rpm) | 0, 400, 600, 800, 1000, 1200, 1400 |
| További funkciók | |
| A program alapértelmezett időtartama | 03:39 |
| Ruhatípus/leírás | Hő és gyűrődésálló ruhadarabok, melyek pamutból vagy vászonszövetből készültek. |
| Synthetic | |
| Mosási hőmérséklet | Hideg, 20°C, 30°C, 40°C, 60°C |
| Maximális száraz ruha mennyiség | 6 kg |
| Centrifugálási sebesség kiválasztása (rpm) | 0, 400, 600, 800, 1000, 1200 |
| További funkciók | |
| A program alapértelmezett időtartama | 03:18 |
| Ruhatípus/leírás | Szintetikus anyagokból készült ruhadarabok mosására ajánlott: blúzok, dzsekik, műszálas keverékek, stb. Kötöttáru mosása esetén a túlzott habképződés megelőzése érdekében csökkenteni kell a használandó mosószer mennyiségét |

| Baby Care | |
|--|--|
| Mosási hőmérséklet | Hideg, 20°C, 30°C, 40°C, 60°C, 90°C |
| Maximális száraz ruha mennyiség | 12 kg |
| Centrifugálási sebesség kiválasztása (rpm) | 0, 400, 600, 800, 1000, 1200, 1400 |
| További funkciók | |
| A program alapértelmezett időtartama | 01:48 |
| Ruhatípus/leírás | Ez a program kisbabák ruháinak mosására ajánlott, ezáltal biztosítva a babaruhák optimális tisztítása mellett azok hatékonyabb öblítését is, mely jobban kíméli a kicsik bőrét |
| Bed Linen | |
| Mosási hőmérséklet | Hideg, 20°C, 30°C, 40°C, 60°C |
| Maximális száraz ruha mennyiség | 12 kg |
| Centrifugálási sebesség kiválasztása (rpm) | 0, 400, 600, 800, 1000, 1200, 1400 |
| További funkciók | |
| A program alapértelmezett időtartama | 01:48 |
| Ruhatípus/leírás | Ezt a programot kifejezetten paplanok mosására fejlesztették ki. |
| Mix | |
| Mosási hőmérséklet | Hideg, 20°C, 30°C, 40°C, 60°C, 90°C |
| Maximális száraz ruha mennyiség | 12 kg |
| Centrifugálási sebesség kiválasztása (rpm) | 0, 400, 600, 800, 1000, 1200, 1400 |
| További funkciók | |
| A program alapértelmezett időtartama | 01:20 |
| Ruhatípus/leírás | Vegyes összetételű szennyes, pamutot és műszálas anyagot is tartalmaz. |
| 20°C | |
| Mosási hőmérséklet | Hideg, 20°C |
| Maximális száraz ruha mennyiség | 6 kg |
| Centrifugálási sebesség kiválasztása (rpm) | 0, 400, 600, 800, 1000, 1200 |
| További funkciók | |
| A program alapértelmezett időtartama | 01:01 |
| Ruhatípus/leírás | Az élénk színű ruhák mosása jobban megvédi a színeket. |
| Sterilization | |
| Mosási hőmérséklet | 70°C |
| Maximális száraz ruha mennyiség | 6 kg |
| Centrifugálási sebesség kiválasztása (rpm) | 0, 400, 600, 800, 1000, 1200 |
| További funkciók | |
| A program alapértelmezett időtartama | 02:27 |
| Ruhatípus/leírás | Tartsa a mosási hőmérsékletet 60 fok felett több mint 30 perc, hatékonyan távolítja el a káros baktériumokat |
| Quick 15' | |
| Mosási hőmérséklet | Hideg, 20°C, 30°C |
| Maximális száraz ruha mennyiség | 2 kg |
| Centrifugálási sebesség kiválasztása (rpm) | 0, 400, 600, 800 |
| További funkciók | |
| A program alapértelmezett időtartama | 00:15 |
| Ruhatípus/leírás | Ez a program kiválóan megfelel kisebb mennyiségű és kevésbé szennyezett ruhák mosására. |
| Wool | |
| Mosási hőmérséklet | Hideg, 20°C, 30°C, 40°C |
| Maximális száraz ruha mennyiség | 2 kg |
| Centrifugálási sebesség kiválasztása (rpm) | 0, 400, 600, 800 |
| További funkciók | |
| A program alapértelmezett időtartama | 01:07 |
| Ruhatípus/leírás | Olyan gyapjú ruhadarabok mosására alkalmas program, melyek kézi vagy gépi mosás útján tisztíthatók. Kímélő program, melyet az anyagnak a |

| | |
|--|--|
| | túlzott vízmennyiség következtében fellépő összemérésének megelőzése érdekében fejlesztettek ki |
| Spin Only | |
| Mosási hőmérséklet | -- |
| Maximális száraz ruha mennyiség | 12 kg |
| Centrifugálási sebesség kiválasztása (rpm) | 0, 400, 600, 800, 1000, 1200, 1400 |
| További funkciók | |
| A program alapértelmezett időtartama | 00:12 |
| Ruhatípus/leírás | Extra centrifugálás, kiegészítve a centrifugálási fordulatszám előzetes kiválasztásának lehetőségével. |
| Rinse & Spin | |
| Mosási hőmérséklet | -- |
| Maximális száraz ruha mennyiség | 12 kg |
| Centrifugálási sebesség kiválasztása (rpm) | 0, 400, 600, 800, 1000, 1200, 1400 |
| További funkciók | |
| A program alapértelmezett időtartama | 00:20 |
| Ruhatípus/leírás | További öblítés, centrifugálással. |
| ECO 40-60 | |
| Mosási hőmérséklet | -- |
| Maximális száraz ruha mennyiség | 12 kg |
| Centrifugálási sebesség kiválasztása (rpm) | 1400 |
| További funkciók |  |
| A program alapértelmezett időtartama | 04:00 |
| Ruhatípus/leírás | Élénk színű ruhákat mosva jobban védi a színeket. Alapértelmezett 40 C, nem választható, kb. 40 C - 60 C közötti mosásra alkalmas |
| Drum Clean | |
| Mosási hőmérséklet | 90°C |
| Maximális száraz ruha mennyiség | 0 kg |
| Centrifugálási sebesség kiválasztása (rpm) | -- |
| További funkciók | |
| A program alapértelmezett időtartama | 01:18 |
| Ruhatípus/leírás | Speciálisan beállítva ebben a gépben a dob és a cső tisztítására. 90 °C-os magas hőmérsékletű sterilizálást alkalmaz, hogy zöldebbé tegye a mosandó ruhákat. A program végrehajtásakor a ruhákat vagy egyéb mosószereket nem lehet hozzáadni. Ha megfelelő mennyiségű klóros fehérítőszeret visz be, a hordótisztító hatás jobb lesz. Az ügyfél ezt a programot igény szerint rendszeresen használhatja. |

**Forgási sebesség**

Szükség esetén a centrifugálási sebesség a Speed gomb megnyomásával állítható a következő lépésekben: 0-400-600-800-1000-1200-1300

**Időzítés**

A mosógép beindítási időpontjának beállítása:

1. Válasszon ki egy programot
2. Nyomja le a Delay (Időzítés) gombot az indítás késleltetési idejének beállítása érdekében (Az időzítés tartama 0-24H közötti tartományban állítható.)
3. Nyomja le a [Start/Pause] gombot az indítás időzítési funkció aktiválásához.



Az indítás időzítési funkció aktiválásának visszavonása:

Tartsa lenyomva a [Delay] gombot egészen addig, amíg a kijelzőn a 0H üzenet jelenik meg. Ezt még a program elkezdése előtt le kell nyomni. Amennyiben a program már elindult, nyomja le az [On/Off] gombot a program újbóli beállítása céljából.



Pre Wash (Előmosás)

Ez a program teszi lehetővé a főmosási program előtt a ruhák előmosását. Amikor ezt a funkciót választja, indítás előtt szükséges, hogy a rekesz I fiókjába is tegyen mosószert



Extra Rinse (További áztatás)

Ennek a funkciónak a kiválasztása a ruhák extra áztatását teszi lehetővé.



Hőmérséklet beállítása

A hőmérséklet értékének beállítására szolgáló gomb (20°C, 30°C, 40°C, 60°C, 90°C).



Soil Level

A mosási idő növekszik vagy csökken, miután kiválasztotta.



Speed Wash (Gyorsmosás)

A funkció csökkentheti a mosási időt.



My Cycle (Az én ciklusom)

A gyakran használt program tárolásához.

A program kiválasztása és az opciók beállítása után nyomja meg a [Centrifugálás] gombot 3 másodpercig, a mosás megkezdése előtt. Az alapértelmezett beállítás a Cotton.



SpaCare

A SpaCare funkciót a „Cotton”, „Mix”, „Bed Linen” és a „Baby Care” opciókkal választhatja ki.

A SpaCare funkció használatakor az ügyfelek láthatják a dobban lévő gőzt.



Night Wash (Éjszakai mosás)

Ha a kiválasztott centrifugálási sebesség meghaladja a 800 ford./perc értéket, váltson 800 ford./percre, és közben törölje a gomb hangját.



Gyerekzár

A gyermekek hibás működésének elkerülése érdekében.



Nyomja meg egyszerre a [Temp] és a [Function] gombot 3

másodpercig, amíg a berregő sípol. A gyerekzár jelzőfénye bekapcsol.

VIGYÁZAT.

Bármely másik gomb megnyomására a Gyerekzár jelzőfény 3 másodpercig villogni kezd.

A Gyerekzár kikapcsolja az összes gomb funkcióját, kivéve a Gyerekzár gombot! Csak a két [Temp.] és [Function] gomb egyidejű megnyomásával kapcsolható ki a gyermekzár! Kérjük, kapcsolja ki a Gyerekzárát, mielőtt új programot választ!



A hangjelző némitása

Válassza ki a programot.

Nyomja meg a [Speed] gombot 3 másodpercig, a hangjelzés elnémul.

A csengő funkció aktiválásához nyomja meg ismét a gombot 3 másodpercig. A beállítás a következő visszaállításig megmarad



Ruhák hozzáadása a mosási program futása során

Ez a művelet elvégezhető a mosási folyamat során is. A vízszint magasabb állása, magasabb hőmérséklet, illetve a forgódob forgása esetén az ajtó biztonsági okokból kifolyólag zárva marad, így ezekben a helyzetekben a további ruhák hozzáadása nem lehetséges.

Nyomja le és tartsa lenyomva a [Start/Pause] gombot 3 másodperc erejéig, ezután válik lehetségessé a ruháknaSk a mosás közbeni hozzáadása. Kérjük, kövesse az alábbi lépéseket:

1. Várja meg, amíg a forgódob leáll.
2. Az ajtózár kioldása megtörténik.
3. A ruhák behelyezése után zárja be az ajtót, majd újra nyomja le a [Start/Pause] gombot.

8. KARBANTARTÁS

Tisztítás és karbantartás

A karbantartási munkálatok megkezdése előtt kérjük, hogy kapcsolja le a készüléket a villamos-energia hálózatról, valamint zárja el a vízcsapot is.

A mosógép tartályának tisztítása

A tartály belsejében fémdarabok által hátrahagyott rozsdamaradékokat azonnali hatállyal klórmentes mosószerrel kell eltávolítani. Ne használjon fémszivacsokat.

A tartály tisztítása közben ne helyezzen ruhákat annak belsejébe.

Az ajtó tömítéseinek és ablakának tisztítása

Az ajtó tömítéseiről és ablakáról minden mosás után le kell tisztítani a foltokat és szöszlerakódásokat. A szöszök összecsomósodása vízszivárgásokhoz vezethet. Minden mosás után távolítsa el a tömítésben felgyűlt tárgyakat, pénzérméket, gombokat

A víz befolyó szűrőjének tisztítása

A befolyó szűrő tisztítása akkor szükséges, ha a mosáshoz szükséges vízmennyiség csökken.

A szűrő tisztítása a csappal való csatlakozásnál:

1. Zárja el a csapot.
2. Csatlakoztassa le a csapról a befolyócsövet.
3. Tisztítsa ki a szűrőt.
4. Csatlakoztassa vissza a csapra a befolyócsövet.

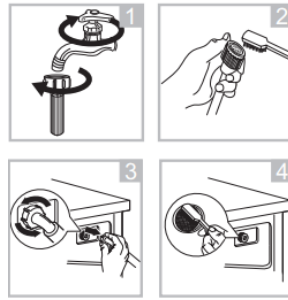

A kifolyó pumpához tartozó szűrő tisztítása

1. Vigyázzon a forró vízzel!
2. Az áramütés elkerülése érdekében a szűrő tisztítása közben húzza ki a készülék dugaszát a villamosenergia hálózathoz.
3. A kifolyó pumpájának szűrője mosás közben visszatarthatja az apró tárgyakat. A mosógép megfelelő működésének érdekében időszakosan tisztítsa ki a szűrőt

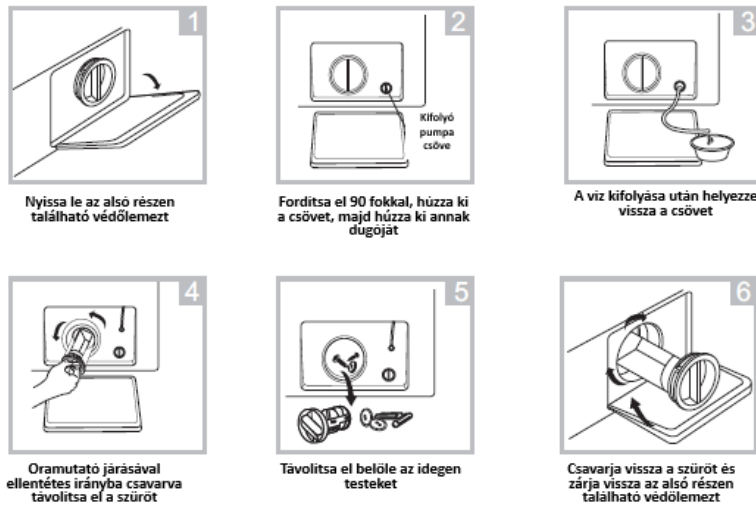

A választott mosási program függvényében előfordulhat, hogy a kifolyó pumpájában forró víz gyűljön fel. A mosás tartama alatt ne távolítsa el a pumpa védőlemezt és várjon addig, ameddig a mosási program véget ér és a víz lefolyása befejeződik. A védőlemez visszaszerelésekor bizonyosodjon meg arról, hogy annak rögzítése megfelelően történt.

9. HIBAEHÁRÍTÁS

Hibaelhárítás

Amennyiben a készülék nem indul el, vagy megáll működés közben, először próbálkozzon a meghibásodásnak az alábbi táblázatban foglaltak szerinti azonosításával és elhárításával, és amennyiben nem jár sikerrel, vegye igénybe egy szerviz szolgáltatásait.

| Leírás | Okok | Elhárítási javaslatok |
|--|---|--|
| A mosógép nem indul el | Az ajtó nincs jól bezárva | Az ajtó bezárása után indítsa be újra a mosógépet Vigyázzon, hogy a ruhák ne akadályozzák az ajtó zárását |
| Az ajtót nem lehet kinyitni | A készülék biztonsági rendszere aktiválódott | Az áramellátást szakítsa meg, majd kapcsolja vissza |
| Vízszivárgások | A be- vagy kifolyó cső csatlakoztatásai nincsenek megfelelően megszorítva | Ellenőrizze és szorítsa meg a csatlakoztatásokat. A kifolyó csövét tisztítsa ki. |
| A rekeszben mosószer maradványok vannak | A mosószer nedves lett vagy megcsomósodott | A mosószeres rekeszt tisztítsa ki, majd törölje ki |
| A fényjelzések vagy a kijelző nem működnek | Villamosenergia ellátási problémák | Ellenőrizze a berendezés áramellátását és a dugasz csatlakozását |
| Szokatlan zajok | | Bizonyosodjon meg róla, hogy a szállítócsavarokat eltávolították, valamint arról, hogy a mosógép tartófelülete sima, szilárd és a gép stabilan áll rajta |

Az ellenőrzés elvégzése után indítsa el a mosógépet. Amennyiben a probléma ismételtelen jelentkezik vagy a kijelzőn más hibajelzések is megjelennek, forduljon egy szervizhez.

FONTOS LÉPÉSEK A KÉSZÜLÉK MOZGATÁSA ESETÉN

| Leírás | Okok | Elhárítási javaslatok |
|--------|---|--|
| E30 | Az ajtó nincs jól bezárva | Az ajtó bezárása után indítsa újra a mosógépet. Vigyázzon, hogy a ruhák ne akadályozzák az ajtó zárását |
| E10 | Mosás közben felmerülő vízellátási problémák | Bizonyosodjon meg róla, hogy a befolyó víz nyomása nem túl alacsony Egyenesítse ki a víz befolyó csövét Bizonyosodjon meg róla, hogy a szűrő nem dugult el |
| E21 | A víz leeresztése a készülékből nem megfelelő | Bizonyosodjon meg róla, hogy a kifolyó szűrője nem dugult el |
| E12 | Túl nagy a víz mennyisége | Indítsa újra a készüléket |
| EXX | Egyebek | Végezze el az összes szükséges ellenőrzést, majd forduljon egy szervizhez. |

- Ellenőrizze, hogy az ajtó és a mosószer-adagoló megfelelően be van-e zárva.
- Távolítsa el a vízbevezető csövet és a kimeneti tömlőt a ház szerelvényeiről.
- Hagyja, hogy a víz teljesen kifolyjon a készülékből
- Fontos: Helyezze vissza a 4 szállítócsavart a készülék hátuljába.
- Ez a készülék nehéz.

Szállítás körütekintően.
Emelés közben soha ne fogja meg a gép kiálló részét.
A gépajtó nem használható kilincsként.

MŰSZAKI ADATOK

A termék műszaki adatai a készülék műszaki adattábláján és az energiacímkéjén vannak feltüntetve.
A hűtőszekrény energiacímkéjén található QR-kód egy internetes linket biztosít a készülék teljesítményével kapcsolatos információkhoz, melyek az EPREL adatbázisban találhatóak.
Utólagos tanulmányozás céljából, őrizze meg az energiacímkét a használati útmutatóval valamint a készülék egyéb dokumentumaival együtt.
Úgyszintén, ezeket az információkat az EPREL adatbázisban is megtalálja. Ennek érdekében használja a következő linket: <https://eprel.ec.europa.eu> és adja meg a termék megnevezését és sorozatszámát, amelyeket a készülék műszaki adattábláján talál.
A termékével kapcsolatos információk eléréséhez az EPREL portálon beolvashatja az alábbi kódokat:



Köszönjük, hogy termékünket választotta! Ha termékével kapcsolatosan további információkra van szüksége, keresse fel honlapunkat az alábbi linkeket használva:

A használati útmutatókat innen töltheti le: <https://www.heinner.ro>
A javításokra vonatkozó adatokat itt találja: <https://www.heinner.ro>



A hulladékok környezetfelelős eltávolítása

Segíthet a környezet védelmében!

Kérjük, tartsa be a helyi rendelkezéseket: a nem működő elektromos berendezéseket a használt elektromos hulladékokat gyűjtő központba szolgáltatassa be.



A HEINNER a **Network One Distribution SRL(KFT)** társaság által bejegyzett védjegy. A többi márkajelzés és a termékek megnevezése kereskedelmi vagy az illető birtoklók által bejegyzett márkanevek.

A műszaki leírások egyik része sem reprodukálható semmilyen formában és semmilyen módon, és nem használható fel fordításra, átváltoztatásra vagy alkalmazásra a NETWORK ONE DISTRIBUTION társaság előzetes beleegyezése nélkül.

Copyright © 2013 Network One Distribution. Minden jog fenntartva.

www.heinner.com, <http://www.nod.ro>
<http://www.heinner.com>, <http://www.nod.ro>



A terméket az Európai Közösség előírásainak és jogszabályainak megfelelően tervezték és gyártották.



Importator: **Network One Distribution**

Str. Marcel Iancu, nr. 3-5, București, România

Tel: +40 21 211 18 56, www.heinner.com, www.nod.ro