



BOSCH



Register your
new device on
MyBosch now and
get free benefits:
[bosch-home.com/
welcome](https://bosch-home.com/welcome)

Mașină de spălat rufe

WGB24400BY

[ro] Manual de utilizare și instrucțiuni de instalare

Pentru informații suplimentare, vă rugăm să consultați Ghidul utilizatorului digital.



Cuprins

1 Siguranța	4	6.3 Panoul de comandă	20
1.1 Instrucțiuni generale	4	6.4 Logica de funcționare.....	21
1.2 Utilizarea conform destinației	4	7 Afișajul	22
1.3 Limitare a cercului de utiliza- tori.....	4	8 Taste	24
1.4 Instalarea în siguranță.....	5	9 Programe	27
1.5 Utilizarea în siguranță.....	7	10 Accesorii	31
1.6 Curățarea și întreținerea în siguranță.....	9	11 Rufe	31
2 Prevenirea pagubelor materi- ale	11	11.1 Pregătirea rufelor.....	31
3 Protecția mediului și econo- misirea	12	11.2 Simbolurile de pe etichetele de îngrijire.....	32
3.1 Predarea la deșeuri a amba- lajului	12	12 Detergentul și produsele de îngrijire	32
3.2 Economisirea de energie și resurse.....	12	13 Utilizarea de bază	32
3.3 Modul de economisire a energiei electrice	12	13.1 Porniți aparatul	32
4 Instalarea și conectarea	12	13.2 Setarea programului.....	32
4.1 Despachetarea aparatului	12	13.3 Stocarea setărilor progra- mului	33
4.2 Volumul de livrare	12	13.4 Deschiderea hubloului	33
4.3 Cerințe privind locul de in- stalare.....	13	13.5 Introducerea rufelor.....	33
4.4 Îndepărtarea siguranțelor de transport	14	13.6 Montarea recipientului de dozare.....	34
4.5 Conectarea aparatului.....	15	13.7 Utilizarea recipientului de dozare.....	34
4.6 Îndreptarea aparatului	16	13.8 Adăugarea detergentului și produselor de îngrijire	34
5 Înainte de prima utilizare	17	13.9 Pornirea programului.....	35
5.1 Pornirea procesului de eva- cuare a apei reziduale.....	17	13.10 Înmujierea rufelor	35
6 Cunoașterea	19	13.11 Adăugarea de rufe	35
6.1 Aparatul	19	13.12 Anularea programului.....	35
6.2 Sertar pentru detergent.....	20	13.13 Continuarea programului la oprirea clătirii.....	35

13.14 Scoaterea rufelor.....	35	18 Remediați defecțiunile	45
13.15 Comutarea aparatului pe modul de standby	36	18.1 Deblocarea de urgență	52
14 Sistem de siguranță împotri- va accesului copiilor.....	36	18.2 Resetarea plăcii electronice..	52
14.1 Activarea sistemului de si- guranță împotriva accesului copiilor.....	36	19 Transport, depozitare și eli- minare	52
14.2 Dezactivarea sistemului de siguranță împotriva accesu- lui copiilor	36	19.1 Demontarea aparatului.....	52
15 Home Connect	36	19.2 Fixarea siguranțelor de transport	53
15.1 Instalarea aplicației Ho- me Connect.....	36	19.3 Repunerea în funcțiune a aparatului.....	53
15.2 Configurarea Home Con- nect.....	37	19.4 Predarea aparatului vechi	53
15.3 Activarea funcției Wi-Fi de la aparat	37	20 Serviciul clienți.....	54
15.4 Dezactivarea funcției Wi-Fi de la aparat	37	20.1 Număr de produs (E-Nr.), număr de fabricație (FD) și număr de ordine (Z-Nr.)	54
15.5 Instalarea actualizărilor de software	37	20.2 Garanția AQUA-STOP.....	54
15.6 Restabilirea setărilor de rețea ale aparatului.....	37	21 Valori de consum	56
15.7 Pornirea de la distanță	38	22 Date tehnice.....	56
15.8 Telediagnoza	38	22.1 Informații despre software- ul gratuit și Open Source	57
15.9 Protecția datelor	38	23 Declarație de conformitate	58
16 Setările de bază.....	38		
16.1 Prezentare generală a setă- rilor de bază	39		
16.2 Modificarea setărilor de ba- ză.....	39		
17 Curățare și îngrijire	39		
17.1 Curățarea tamburului.....	39		
17.2 Curățarea sertarului pentru detergent	40		
17.3 Curățarea pompei pentru soluția de spălare.....	41		
17.4 Curățarea manșonului din cauciuc	43		



1 Siguranța

Respectați următoarele instrucțiuni de siguranță.

1.1 Instrucțiuni generale



- Citiți cu atenție acest manual.
- Păstrați instrucțiunile, precum și informațiile producătorului în vederea utilizării ulterioare sau înmânării acestora următorului proprietar.
- Nu este permisă punerea în funcțiune a aparatului dacă acesta a fost deteriorat în timpul transportului.

1.2 Utilizarea conform destinației

Utilizați acest aparat numai:

- pentru spălarea articolelor textile care pot fi spălate în mașina de spălat rufe și articolelor din lână cu recomandare de spălare manuală pe eticheta de îngrijire.
- cu apă de la robinet și detergenți și produse de îngrijire disponibile în comerț, adecvate pentru mașinile de spălat rufe.
- în locuința proprie și în încăperi închise din mediul casnic.
- până la o înălțime de până la 4000 m deasupra nivelului mării.

1.3 Limitare a cercului de utilizatori

Acest aparat poate fi folosit de copii cu vârsta de peste 8 ani și de persoane cu capacități fizice, senzoriale sau mintale reduse sau fără experiență și/sau cunoștințe numai dacă sunt supravegheați sau au fost instruiți referitor la utilizarea în siguranță a aparatului și au înțeles pericolele care rezultă din aceasta.

Copiii nu trebuie lăsați să se joace cu aparatul.

Curățarea și întreținerea curentă efectuată de utilizator nu sunt permise copiilor dacă nu sunt supravegheați.

Nu permiteți accesul copiilor cu vârsta de sub 3 ani și animalelor de companie în apropierea aparatului.

1.4 Instalarea în siguranță

⚠️ AVERTISMENT – Pericol de electrocutare!

Instalările executate incorect sunt periculoase.

- ▶ Aparatul se va conecta și utiliza numai conform datelor de pe plăcuța cu date tehnice.
 - ▶ Aparatul se va racorda doar la o priză de curent alternativ cu împământare, instalată regulamentar.
 - ▶ Sistemul de protecție a instalației de alimentare cu energie electrică a clădirii trebuie să fie instalat corect. Instalația trebuie să dispună de un cablu cu o secțiune suficient de mare.
 - ▶ La utilizarea unui dispozitiv de protecție la curenți reziduali diferențiali va fi utilizat numai un tip cu acest semn .
 - ▶ Nu racordați aparatul la o altă sursă de comutare, de exemplu, la un comutator temporizat sau la un sistem de comandă de la distanță.
 - ▶ După montarea aparatului, ștecherul cablului de alimentare electrică trebuie să fie accesibil; dacă accesul liber nu este posibil, în instalația electrică permanentă trebuie să fie montat un separator de faze pentru toții polii conform condițiilor din dispozițiile de instalare.
 - ▶ La amplasarea aparatului acordați atenție cablului de alimentare de la rețea să nu fie înțepenit într-un loc sau deteriorat.
- O izolație deteriorată a cablului de alimentare electrică este periculoasă.
- ▶ Cablul de alimentare electrică nu trebuie să intre niciodată în contact cu surse de căldură sau cu componentele fierbinți ale aparatului.
 - ▶ Cablul de alimentare electrică nu trebuie să intre niciodată în contact cu vârfuri sau muchii ascuțite.
 - ▶ Nu este permisă îndoirea, strangularea sau modificarea cablului de alimentare electrică.

⚠️ AVERTISMENT – Pericol de incendiu!

Utilizarea unui cablu prelungitor de alimentare electrică sau a unui adaptor neadecvat este periculoasă.

- ▶ Nu utilizați prelungitoare sau blocuri de prize multiple.

- ▶ Utilizați numai adaptoare și cabluri de alimentare de la rețea care au fost avizate de producător.
- ▶ În cazul în care cablul de alimentare de la rețea este prea scurt și nu aveți la dispoziție un cablu de alimentare de la rețea mai lung contactați un atelier specializat în domeniul electric pentru a adapta instalația electrică din casă.

⚠ AVERTISMENT – Pericol de rănire!

Greutatea mare a aparatului poate conduce la vătămări în momentul ridicării acestuia.

- ▶ Nu ridicați singur aparatul.

Dacă aparatul a fost instalat în mod neautorizat într-o coloană spălare-uscare, aparatul instalat ar putea să cadă.

- ▶ Nu montați uscătorul deasupra unei mașini de spălat rufe fără a utiliza setul de îmbinare furnizat de producătorul uscătorului . Nu este permisă nicio altă metodă de configurare.
- ▶ Nu montați aparatul într-o coloană spălare-uscare dacă producătorul uscătorului nu a prevăzut un set de îmbinare adecvat.
- ▶ Nu instalați într-o coloană de spălare-uscare niciun aparat de la alți producători dacă aparatul nu are adâncimea și lățimea necesare.
- ▶ Nu instalați coloana de spălare-uscare pe un piedestal; în caz contrar, aparatele s-ar putea răsturna.

⚠ AVERTISMENT – Pericol de asfixiere!

Copiii se pot înfășura în ambalaj sau și-l pot trage pe cap, asfixiindu-se.

- ▶ Nu lăsați copii în apropierea ambalajului.
- ▶ Nu lăsați copii să se joace cu materialul de ambalaj.

⚠ ATENȚIONARE – Pericol de rănire!

În timpul funcționării, aparatul ar putea să vibreze sau să se deplaseze.

- ▶ Așezați aparatul pe o suprafață curată, plană și fixă.
- ▶ Îndreptați aparatul cu ajutorul piciorușelor acestuia și al unei nivele cu bulă de aer.

În cazul așezării necorespunzătoare a furtunurilor și cablurilor de alimentare electrică există pericolul de împiedicare.

- ▶ Poziționați furtunurile și cablurile de alimentare electrică astfel încât să nu existe pericolul de împiedicare.

Dacă aparatul este transportat fiind ținut de componentele proeminente, de exemplu, de hublou, aceste componente s-ar putea rupe.

- ▶ Nu transportați aparatul ținând-l de componentele proeminente.

⚠ ATENȚIONARE – Pericol de tăiere!

În cazul contactului cu marginile ascuțite ale aparatului pot rezulta răniri prin tăiere.

- ▶ Nu atingeți marginile ascuțite ale aparatului.
- ▶ În timpul instalării și transportului aparatului purtați întotdeauna mănuși de protecție.

1.5 Utilizarea în siguranță

⚠ AVERTISMENT – Pericol de electrocutare!

Un aparat deteriorat sau un cablu de alimentare de la rețea deteriorat este periculos.

- ▶ Nu utilizați niciodată un aparat deteriorat.
- ▶ Nu trageți niciodată de cablul de alimentare electrică pentru a deconecta aparatul de la rețeaua de alimentare electrică. Scoateți întotdeauna din priză ștecherul cablului de alimentare electrică.
- ▶ Dacă aparatul sau cablul de alimentare electrică este deteriorat, scoateți imediat ștecherul din priză sau decuplați siguranța din cutia cu siguranțe și închideți robinetul de apă.
- ▶ Contactați unitatea de service abilitată. → *Pagina 54*

Pătrunderea umidității în interiorul aparatului poate provoca electrocutarea.

- ▶ Utilizați aparatul numai în spații închise.
- ▶ Nu expuneți niciodată aparatul la căldură și umiditate excesive.
- ▶ Nu utilizați pentru curățarea aparatului aparate de curățat cu jet sub presiune sau cu jet de abur, furtunuri sau dușuri.

⚠️ AVERTISMENT – Pericol de afectare a sănătății!

Copii se pot închide în mașină și astfel își pot pune viața în pericol.

- ▶ Nu instalați aparatul în spatele unei uși batante, care să blocheze sau să împiedice deschiderea ușii aparatului.
- ▶ În cazul aparatelor scoase din uz, scoateți din priză ștecherul cablului de alimentare electrică, apoi tăiați cablul de alimentare electrică și distrugeți sistemul de blocare a hubloului aparatului astfel încât hubloul aparatului să nu mai poată fi blocat.

La centrifugarea rufelor de dimensiuni mai mari, impermeabile, se pot produce dezechilibrări, care pot cauza răniri.

- ▶ Nu spălați și nu centrifugați în aparat rufe de dimensiuni mai mari, impermeabile, precum pături sau huse de saltea.

⚠️ AVERTISMENT – Pericol de asfixiere!

Copii pot aspira sau înghiți piesele mici și se pot asfixia.

- ▶ Nu lăsați copii în apropierea pieselor mici.
- ▶ Nu lăsați copii să se joace cu piesele mici.

⚠️ AVERTISMENT – Pericol de intoxicație!

Detergenții și produsele de îngrijire pot provoca intoxicații în caz de ingerare.

- ▶ În cazul înghițirii accidentale, consultați un medic.
- ▶ Nu lăsați produsele de spălare și de îngrijire la îndemâna copiilor.

⚠️ AVERTISMENT – Pericol de explozie!

Dacă rufele au fost tratate în prealabil cu produse de curățare cu conținut de solvenți, ușor inflamabile, acestea ar putea exploda în interiorul aparatului.

- ▶ Înainte de spălare, clătiți temeinic cu apă rufele pretratate.

⚠️ ATENȚIONARE – Pericol de rănire!

În cazul agățării de aparat sau urcării pe acesta, capacul s-ar putea rupe.

- ▶ Nu vă urcați pe aparat.

În cazul așezării sau rezemării de de hubloul deschis al aparatului, aparatul s-ar putea răsturna.

- ▶ Nu vă așezați pe și nu vă sprijiniți de hubloul aparatului.
- ▶ Nu așezați obiecte pe hubloul aparatului.

În cazul introducerii mâinilor în tamburul aflat în rotație se pot produce răniri.

- ▶ Înainte de a introduce mâinile în interiorul tamburului așteptați ca acesta să se răcească complet.

⚠ ATENȚIONARE – Pericol de opărire!

La spălarea la temperaturi înalte, soluția de spălare se înfierbântă.

- ▶ Nu atingeți soluția de spălare fierbinte.

⚠ ATENȚIONARE – Pericol de arsuri chimice!

La deschiderea sertarului pentru detergent din acesta pot sări în afară particule de detergent și de produs de îngrijire. Contactul acestora cu ochii sau pielea se poate solda cu iritații.

- ▶ În cazul contactului ochilor sau pielii cu detergentul sau produsul de îngrijire, clătiți temeinic cu apă curată zonele afectate.
- ▶ În cazul înghițirii accidentale, consultați un medic.
- ▶ Nu lăsați produsele de spălare și de îngrijire la îndemâna copiilor.

1.6 Curățarea și întreținerea în siguranță

⚠ AVERTISMENT – Pericol de electrocutare!

Reparațiile executate incorect sunt periculoase.

- ▶ Nu modificați niciodată din punct de vedere tehnic aparatul sau caracteristicile aparatului.
- ▶ Numai personalul de specialitate are permisiunea de a efectua lucrări de reparații la nivelul aparatului.
- ▶ La reparația aparatului trebuie utilizate numai piese de schimb originale.
- ▶ Dacă se deteriorează cablul de racordare la rețea al acestui aparat, acesta trebuie înlocuit de către producător, de către serviciul său pentru clienți sau de către o persoană calificată în mod similar, pentru a evita pericolele.

Pătrunderea umidității în interiorul aparatului poate provoca electrocutarea.

- ▶ Înainte de curățare, scoateți ștecherul din priză sau decuplați siguranțele de la tabloul de siguranțe.
- ▶ Nu utilizați pentru curățarea aparatului aparate de curățat cu jet sub presiune sau cu jet de abur, furtunuri sau dușuri.

 AVERTISMENT – Pericol de rănire!

Utilizarea de piese de schimb și accesorii neoriginale comportă pericole.

- ▶ Utilizați numai piese de schimb și accesorii originale furnizate de producător.

 AVERTISMENT – Pericol de intoxicație!

În cazul utilizării unor produse de curățare care conțin solvenți se pot elibera vapori toxici.

- ▶ Nu folosiți produse de curățare care conțin solvenți.

2 Prevenirea pagubelor materiale

ATENȚIE!

Dozarea necorespunzătoare a balsamurilor, detergenților, produselor de îngrijire și produselor de curățare poate afecta funcționarea aparatului.

- ▶ Respectați indicațiile producătorului privind dozarea.

Depășirea volumului maxim de încărcare afectează funcționarea aparatului.

- ▶ Respectați și nu depășiți cantitatea maximă de încărcare pentru fiecare program.

→ "Programe", Pagina 27

Pentru transport, aparatul este asigurat cu siguranțe de transport. Siguranțele de transport nescoase pot duce la producerea de pagube materiale și deteriorări ale aparatului.

- ▶ Înainte de punerea în funcțiune a aparatului, scoateți toate siguranțele de transport și păstrați-le.
- ▶ Înainte de fiecare operațiune de transport, montați toate siguranțele de transport pentru a evita producerea de deteriorări.

Racordarea necorespunzătoare a furtunului de alimentare cu apă poate provoca prejudicii materiale.

- ▶ Strângeți ferm șuruburile de la sistemul de alimentare cu apă.
- ▶ Racordați furtunul de alimentare cu apă direct la robinetul de apă, fără elemente de legătură suplimentare, precum adaptoare, prelungitoare sau supape.
- ▶ Carcasa supapei furtunului de alimentare cu apă nu se află în contact cu mediul și nu este exercitată nicio presiune exterioară asupra acesteia.
- ▶ Aveți grijă ca diametrul interior al robinetului de apă să fie de cel puțin 17 mm.

- ▶ Asigurați-vă că lungimea filetelui de la racordul pentru robinetul de apă este de cel puțin 10 mm.
- O presiune prea mică sau prea mare a apei poate afecta funcționarea aparatului.

- ▶ Asigurați-vă că presiunea apei din instalația de alimentare cu apă este de cel puțin 100 kPa (1 bar) și de maximum 1000 kPa (10 bari).
- ▶ Atunci când presiunea apei depășește valoarea maximă, trebuie instalată o supapă de decompresie între racordul pentru apă potabilă și setul de furtunuri al aparatului.
- ▶ Nu racordați aparatul la bateria de amestec a unui încălzitor de apă menajeră fără presiune.

Furtunurile de apă modificate sau deteriorate pot cauza producerea de pagube materiale sau deteriorarea aparatului.

- ▶ Nu este permisă îndoirea, ștrangularea, modificarea sau tăierea furtunurilor de apă.
- ▶ Utilizați numai furtunurile de apă livrate împreună cu aparatul sau furtunuri de schimb originale.
- ▶ Nu reutilizați niciodată furtunurile de apă uzate.

Utilizarea cu apă contaminată sau prea fierbinte poate provoca prejudicii și deteriorări ale aparatului.

- ▶ Utilizați aparatul exclusiv cu apă rece.

Agenții de curățare neadecvați pot deteriora suprafața aparatului.

- ▶ Nu folosiți mijloace de curățare ascuțite sau abrazive.
- ▶ Nu folosiți agenți de curățare cu conținut mare de alcool.
- ▶ Nu folosiți niciodată bureți din sârmă sau bureți de vase dure.
- ▶ Curățați aparatul numai cu apă și cu o lavetă moale, umedă.
- ▶ Îndepărtați imediat toate resturile de detergent, umiditate sau reziduuri de pe aparat.

3 Protecția mediului și economisirea

3.1 Predarea la deșuri a ambalajului

Ambalajele sunt ecologice și reciclabile.

- ▶ Eliminați componentele separat, în funcție de tipul acestora.

3.2 Economisirea de energie și resurse

Dacă respectați aceste instrucțiuni, aparatul dvs. va consuma mai puțină energie electrică și apă.

- Utilizați programul cu temperaturi scăzute și durate mici, precum și cucantitatea maximă de încărcare. → *Pagina 27*
- Dozați detergentul în funcție de gradul de murdărie a rufelor.
- Reduceți temperatura de spălare în cazul refelor cu un grad redus și mediu de murdărie.
- Setați turația maximă de centrifugare dacă urmează ca rufe să fie uscate în uscătorul de rufe.
- Spălați rufe fără a le prespăla.

3.3 Modul de economisire a energiei electrice

Dacă nu utilizați aparatul pentru un interval de timp mai scurt, acesta trece automat în modul de economisire a energiei. Toate indicatoarele se sting, iar II ► se aprinde intermitent. Pentru a părăsi modul de economisire a energiei, utilizați din nou aparatul.

Dacă nu utilizați aparatul un interval de timp mai îndelungat, acesta trece automat în modul standby.

4 Instalarea și conectarea

4.1 Despachetarea aparatului

ATENȚIE!

Articolele rămase în tambur și care nu sunt prevăzute pentru funcționarea aparatului pot cauza prejudicii materiale și deteriorări ale aparatului.

- ▶ Scoateți din tambur aceste articole și accesoriile furnizate înainte de a utiliza aparatul.

1. Îndepărtați complet ambalajul și husele de protecție de pe aparat.
→ *"Predarea la deșuri a ambalajului", Pagina 12*
2. Verificați vizual dacă aparatul prezintă deteriorări.
3. Deschideți hubloul. → *Pagina 33*
4. Scoateți accesoriile din tambur.
5. Închideți hubloul.

4.2 Volumul de livrare

După despachetare verificați ca livrarea să fie completă și ca toate piesele să nu prezinte eventuale deteriorări din transport.

ATENȚIE!

Utilizarea de accesorii incomplete sau defecte poate afecta funcționarea aparatului sau poate provoca pagube materiale ori deteriorarea aparatului.

- ▶ Nu utilizați aparatul cu accesorii incomplete sau defecte.
- ▶ Înainte de a pune aparatul în funcțiune, introduceți în acesta accesoriile corespunzătoare.
→ *"Accesorii", Pagina 31*

Notă: La aparat a fost efectuat din fabrică un test de funcționare. De aceea, în aparat pot apărea pete de apă care sunt eliminate la primul ciclu de spălare.

Pachetul de livrare conține:

- Mașina de spălat rufe
- Documente însoțitoare
- Siguranțe de transport
- Capac de acoperire¹

4.3 Cerințe privind locul de instalare

⚠️ AVERTISMENT

Pericol de electrocutare!

Aparatul este prevăzut cu piese alimentate cu tensiune electrică. Atingerea pieselor alimentate cu tensiune electrică este periculoasă.

- ▶ Nu utilizați aparatul fără placa de acoperire.

⚠️ AVERTISMENT

Pericol de rănire!

În cazul funcționării pe un soclu, aparatul s-ar putea răsturna.

- ▶ Înainte de punerea în funcțiune a aparatului, fixați în mod obligatoriu piciorușele aparatului cu eclisele de prindere → *Pagina 31* furnizate de producător.

ATENȚIE!

Apa reziduală din aparat poate provoca deteriorări.

- ▶ Nu montați și nu utilizați aparatul în zone cu pericol de îngheț sau în aer liber.

Dacă aparatul este înclinat la peste 40°, se poate scurge apă reziduală, care poate provoca prejudicii materiale.

- ▶ Înclinați cu atenție aparatul.

- ▶ Transportați aparatul în poziție verticală.

Locul de instalare	Cerințe
Soclu	Fixați aparatul cu eclisele de prindere → <i>Pagina 31</i> .
Bărnă din lemn	Instalați aparatul pe o placă din lemn rezistentă la apă (cu grosimea de minimum 30 mm), fixată cu șuruburi pe pardoseală.
Corp de bucătărie	Amplasați aparatul numai sub un blat de lucru continuu, fixat ferm la dulapurile adiacente. Lățimea necesară a nișei: 60 cm.
Pe un perete	Nu prindeți cablurile de alimentare cu energie electrică și furtunurile între perete și aparat.

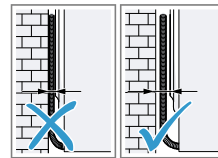
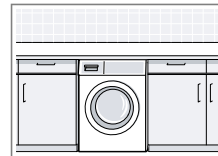
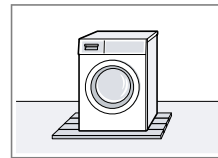
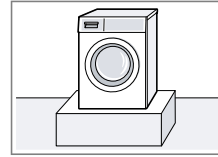

¹ Numărul capacelor de acoperire variază în funcție de model.

4.4 Îndepărtarea siguranțelor de transport

Aparatul este asigurat cu siguranțe pentru transport pe partea posterioară.

Notă: Păstrați șuruburile siguranțelor de transport și manșoanele în vederea utilizării la pentru transportul ulterior.

1. Scoateți furtunul ① și cablul de alimentare electrică ② din suporturi.

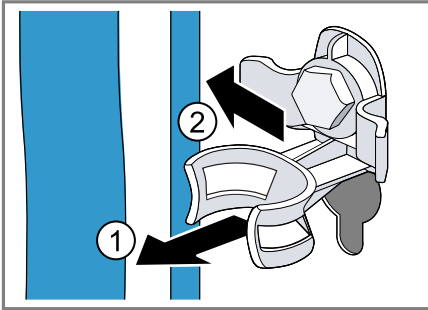

2. Desfaceți toate șuruburile de la cele 4 siguranțe pentru transport cu ajutorul unei chei pentru șuruburi, cu deschiderea de 13 mm ① și scoateți-le ②.

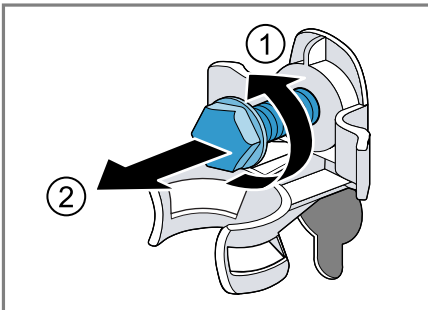

3. Scoateți cele 4 manșoane.

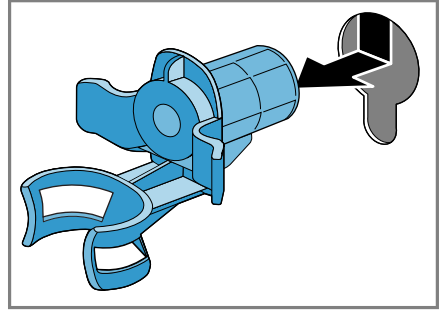

4. Așezați capacele de acoperire și împingeți-le în jos.

Observații

- Țineți cont de numărul de capace de acoperire din pachetul de livrare
- Dacă pachetul de livrare conține patru capace de acoperire, introduceți capacele de acoperire în deschiderile pentru siguranțele pentru transport.

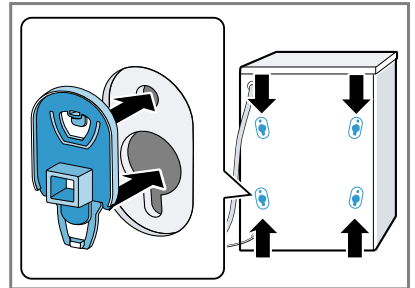

- Dacă pachetul de livrare conține un capac de acoperire, introduceți capacul de acoperire în deschiderea din stânga jos pentru siguranțele pentru transport.

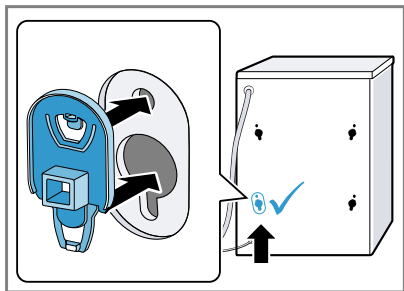

Notă: Pentru a fixa siguranțele pentru transport în interiorul aparatului în vederea transportării acestuia, efectuați în ordine inversă aceste operațiuni.

4.5 Conectarea aparatului

Racordarea furtunului de alimentare cu apă

⚠️ AVERTISMENT

Pericol de electrocutare!

Aparatul este prevăzut cu piese alimentate cu tensiune electrică. Atingerea pieselor alimentate cu tensiune electrică este periculoasă.

- ▶ Nu scufundați supapa electrică Aquastop în apă.

ATENȚIE!

Racordarea necorespunzătoare a furtunului de alimentare cu apă poate provoca prejudicii materiale.

- ▶ Strângeți ferm șuruburile de la sistemul de alimentare cu apă.

1. Racordați furtunul pentru alimentare cu apă la robinetul de apă (26,4 mm = 3/4").

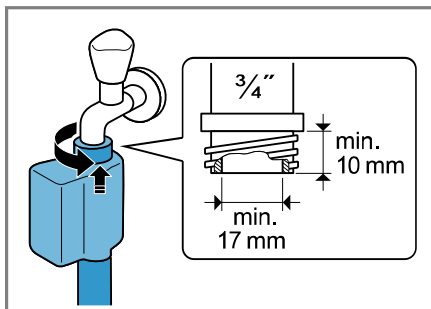

2. Deschideți cu atenție robinetul de apă verificând cu această ocazie etanșeitarea pozițiilor de racordare.

Modalitățile de racordare la sistemul de evacuare a apei

Aceste informații vă ajută să racordați aparatul la sistemul de evacuare a apei.

ATENȚIE!

La evacuare, furtunul de eliminare a apei este supus unei presiuni și se poate desprinde din racord.

- ▶ Asigurați furtunul de evacuare a apei împotriva desprinderii accidentale.

Dacă sistemul de scurgere este înfundat sau astupat, apa reziduală acumulată se poate scurge înapoi în aparat.

- ▶ Înainte de punerea în funcțiune a aparatului asigurați-vă că apa reziduală se scurge rapid și eliminați înfundările.

Notă: Respectați înălțimile de pompare. Înălțimea maximă de pompare este de 100 cm.

Sifon

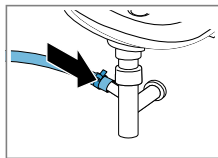

Asigurați racordul cu ajutorul unui colier de furtun (24 - 40 mm).

Chiuveță

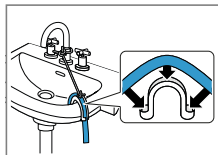

Fixați și asigurați furtunul de evacuare a apei cu ajutorul unui cot. → "Accesorii", Pagina 31

Țeavă din material sintetic cu mufă de cauciuc sau gură de scurgere

Fixați și asigurați furtunul de evacuare a apei cu ajutorul unui cot. → "Accesorii", Pagina 31

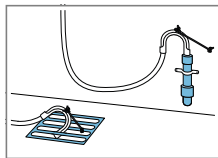

Racordarea electrică a aparatului

Notă: Instalația electrică din locuința dumneavoastră pentru acest aparat trebuie să corespundă dispozițiilor legale și normelor privind siguranța de la nivel local și trebuie să fie prevăzută cu un întrerupător de circuit cu împământare.

1. Introduceți ștecherul cablului de alimentare de la rețea al aparatului în priză.

Datele cu privire la conectarea aparatului le găsiți la Date tehnice → Pagina 56.

2. Verificați ca ștecherul de la rețea să fie fixat bine.

4.6 Îndreptarea aparatului

Pentru a reduce gomotele și vibrațiile și pentru a preveni deplasarea de pe loc a aparatului, acesta trebuie îndreptat corect.

1. Slăbiți contrapiulițele răscindându-le în sens orar cu ajutorul unei chei pentru șuruburi, cu deschiderea de 17 mm.

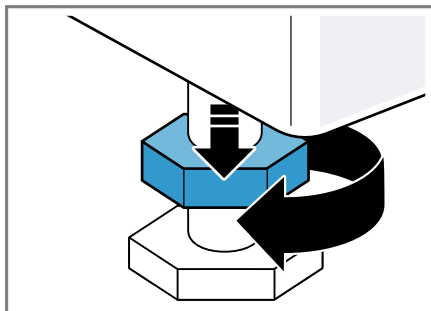

2. Pentru a echilibra aparatul, rotiți piciorușele de reglare ale acestuia. Verificați poziția aparatului cu ajutorul unei nivel cu bulă de aer.

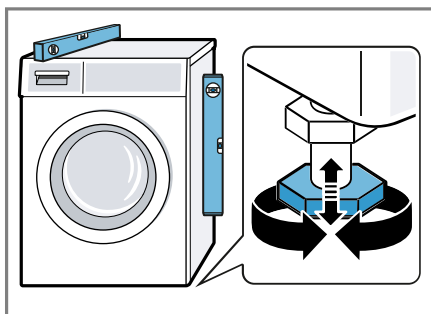

Toate piciorușele aparatului trebuie să stea fix pe podea.

3. Strângeți ferm contrapiulițele pe carcasă, răsucindu-le în sens antiorar cu ajutorul unei chei pentru șuruburi, cu deschiderea de 17 mm.

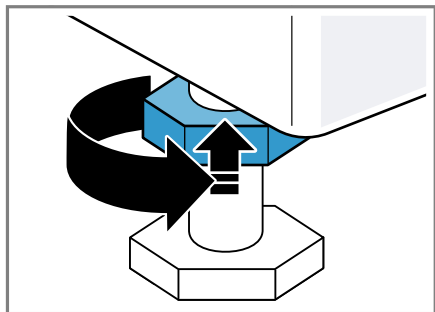



În acest timp, țineți ferm piciorușul aparatului și nu-l deplasați pe înălțime.

5 Înainte de prima utilizare

Pregătiți aparatul pentru utilizare.

5.1 Pornirea procesului de evacuare a apei reziduale

Aparatul dumneavoastră a fost verificat amănunțit înainte de părăsirea fabricii. Pentru a elimina posibilele reziduuri de apă de la verificare, porniți prima dată un proces de spălare fără rufe.

1. Apăsați pe .
- Procesul de conectare durează câteva secunde.
2. Setați programul **Cottons 90°C**  sau programul de curățare a tamburului din aplicația Home Connect.
3. Închideți hubloul.
4. Trageți sertarul pentru detergent.

5. Turnați o cantitate de aproximativ 1 litru de apă de la robinet în compartimentul II.

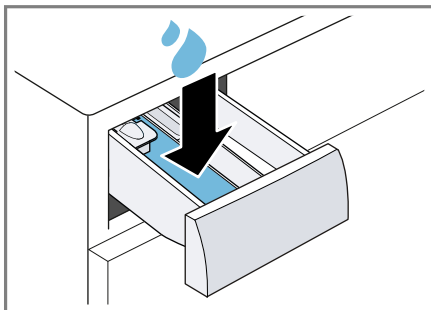

6. Introduceți detergentul pudră universal împreună cu înălbitorul pe bază de oxigen în compartimentul II.

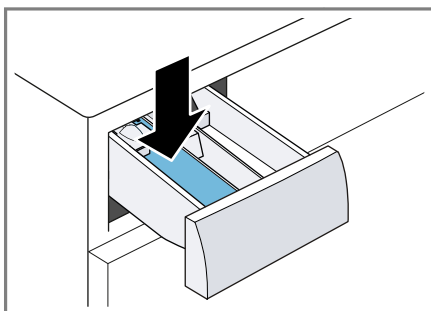

Pentru a preveni formarea spumei, utilizați numai jumătate din cantitatea de detergent recomandată de producătorul detergentului în cazul rufelor cu un grad redus de murdărie. Nu utilizați detergent pentru articole din lână sau pentru rufe delicate.

7. Închideți sertarul pentru detergent.
8. Pentru a porni programul, apăsați pe **II** .
- ✓ Pe display apare durata rămasă a programului.
- ✓ După finalizarea programului, pe afișaj apare: **End**.

ro

9. Porniți primul ciclu de spălare sau apăsați pe  pentru a comuta aparatul pe modul standby.
→ "Utilizarea de bază", Pagina 32

6 Cunoașterea

6.1 Aparatul

Aici găsiți o privire de ansamblu asupra componentelor aparatului dvs.

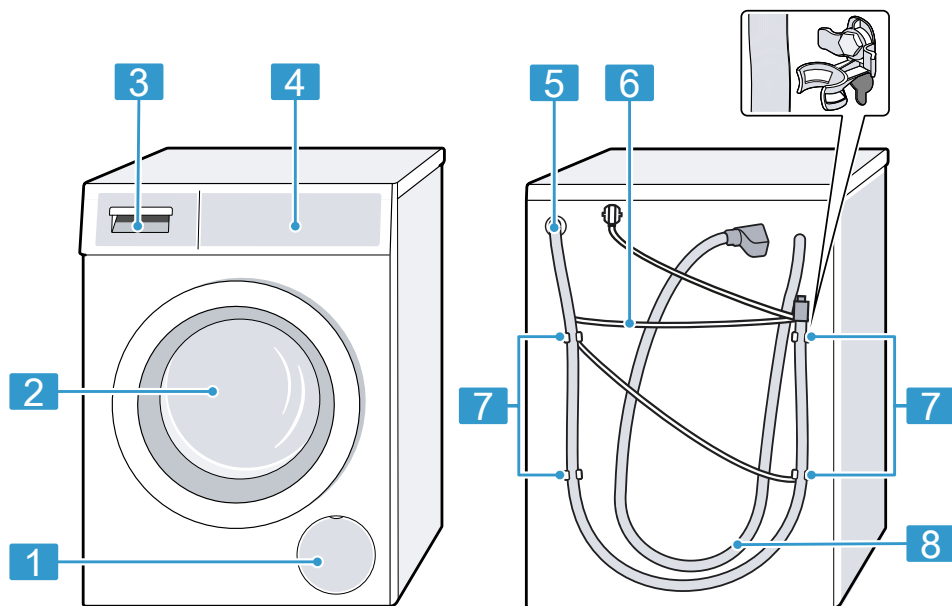

În funcție de tipul aparatului, unele detalii pot să difere de cele prezentate în imagine, de exemplu, culoarea și forma.

1 Clapeta pentru întreținere a pompei pentru soluția de spălare → *Pagina 41*

2 Ușa → *Pagina 33*

3 Sertarul pentru detergent → *Pagina 20*

4 Panoul de comandă → *Pagina 20*

5 Furtun de evacuare a apei → *Pagina 15*

6 Cablu de alimentare electrică → *Pagina 16*

7 Siguranțe de transport

8 Furtun de alimentare cu apă → *Pagina 15*

6.2 Sertar pentru detergent

Notă: Respectați indicațiile producătorului privind utilizarea și dozarea detergentului și produsului de îngrijire, precum și indicațiile din descrierea programelor.

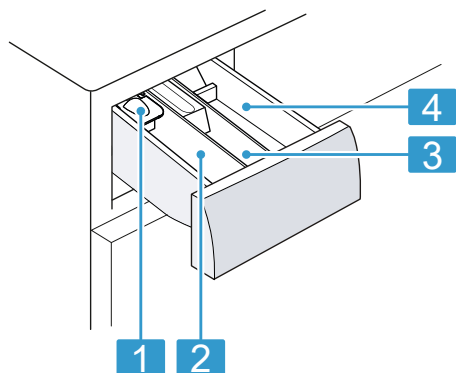

- | | |
|---|--|
| 1 | Recipient de măsurare pentru detergent lichid → <i>Pagina 34</i> |
| 2 | Compartimentul II: Detergent pentru spălarea principală |
| 3 | Compartimentul ☼: Balsam |
| 4 | Compartimentul I: Detergent pentru prespălare |

6.3 Panoul de comandă

Prin intermediul elementului de operare setați toate funcțiile aparatului dvs și primiți informații cu privire la stadiul de operare.

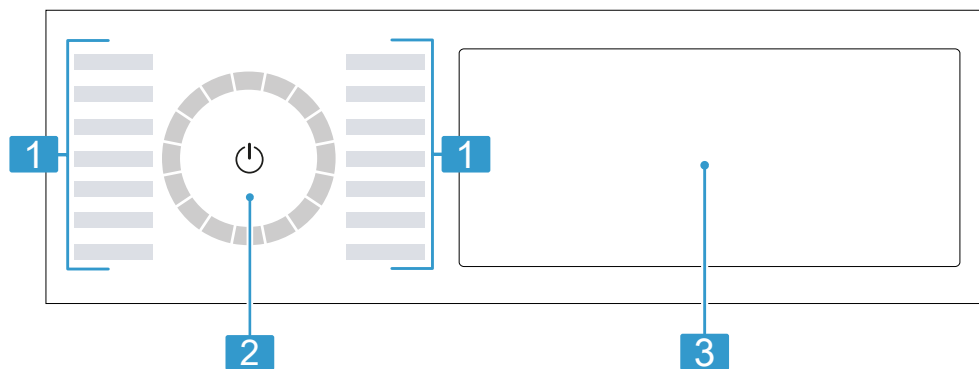

1 Programe → *Pagina 27*

2 Selectorul de programe
→ *Pagina 32*

3 Tastele → *Pagina 24* și afișajul → *Pagina 22*

6.4 Logica de funcționare

Unele dintre zonele display-ului sunt taste reacționează la atingere. Pentru a activa, dezactiva sau modifica setările, apăsați tastele. Setările activate sunt evidențiate pe afișaj.

ATENȚIE!

În cazul utilizării necorespunzătoare, display-ul poate suferi deteriorări.

- ▶ Nu apăsați puternic suprafața display-ului.
- ▶ Nu atingeți suprafața display-ului cu obiecte cu vârfuri sau muchii ascuțite.

Afișarea sau ascunderea de pe display a tastelor suplimentare

În vederea afișării cu dimensiuni reduse pe display, unele taste sunt ascunse de pe display. Dacă afișați pe display tastele suplimentare, puteți activa sau dezactiva setările corespunzătoare acestora.

1. Pentru a afișa tastele suplimentare, apăsați scurt pe **More**.

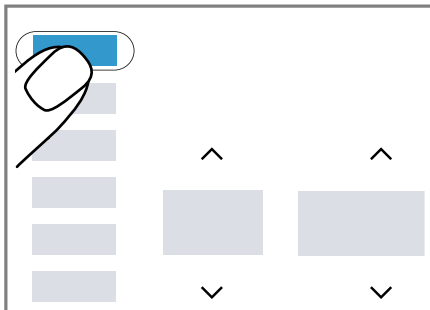

- ✓ Pe display sunt afișate toate tastele suplimentare.

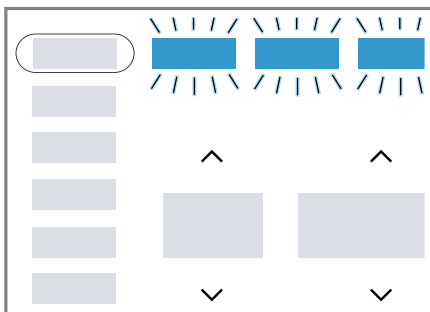

2. Pentru a ascunde de pe display tastele suplimentare, apăsați din nou scurt pe **More**.

Modificarea valorii de setare

Atunci când activați anumite setări, pe display sunt afișate tastele de selectare și puteți modifica valoarea de setare.

- ▶ Apăsați tastele de selectare → *Pagina 24*.

Pe display apare valoarea setată.

7 Afișajul

Pe display puteți vedea valorile curente de setare, posibilitățile de selectare sau textele cu instrucțiuni.

În funcție de starea programului, pe display se afișează câteva indicații în zona $\square\square:\square\square$, de exemplu, E_{nd} .





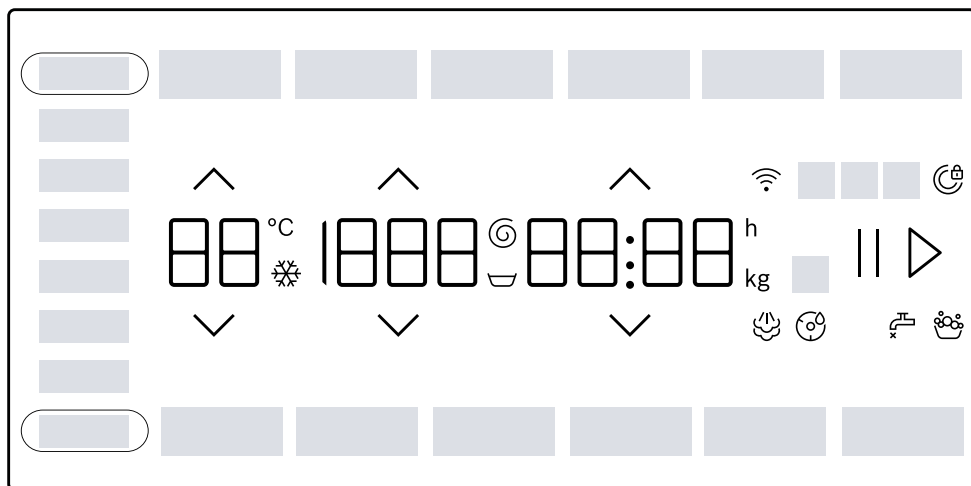









Notă: Prin intermediul actualizărilor de software ar putea deveni disponibile funcții suplimentare. → *Pagina 37*

Dacă este disponibilă o actualizare de software, puteți găsi informații suplimentare în aplicația Home Connect.



Reprezentare a indicațiilor de pe afișaj

Indicator	Descriere
0:40 ¹	Durata estimată a programului sau durata rămasă a programului, în ore și minute.
10 h ¹	Ora de finalizare a programului → "Taste", <i>Pagina 25</i>
9,0 ¹	Recomandare privind cantitatea maximă de încărcare, în kg, pentru programul setat.
∪ - 1400	Turația de centrifugare setată în rot/min. → <i>Pagina 25</i> 0: fără centrifugare finală, numai evacuare ∪: oprirea clătirii, fără evacuare
❄ - 90	Temperatura setată în °C. → <i>Pagina 25</i> ❄ (rece)
End	Starea programului: Finalizare program
¹ Exemplu	

Indicator	Descriere
	Starea programului: Tratare cu aburi
 Blood	Funcția de îndepărtare a petelor de sânge este activată.
 Grass	Funcția de îndepărtare a petelor de iarbă este activată.
 Red Wine	Funcția de îndepărtare a petelor de vin roșu este activată.
 Sweat	Funcția de îndepărtare a petelor de transpirație este activată.
 Butter/Oil	Funcția de îndepărtare a petelor de grăsime/ulei alimentar este activată.
 Tomatoes	Funcția de îndepărtare a petelor de roșii este activată.
	se aprinde intermitent: Este necesară curățarea tamburului. Derulați programul Cottons 90°C  pentru curățarea și îngrijirea tamburului și a rezervorului pentru soluția de spălare. → "Curățarea tamburului", Pagina 39
	<ul style="list-style-type: none"> ■ aprins: Aparatul este conectat prin Wi-Fi la rețeaua locală. ■ aprindere intermitentă: Aparatul încearcă să se conecteze prin Wi-Fi la rețeaua locală. → "Home Connect ", Pagina 36
	Aparatul a detectat o cantitate prea mare de spumă. →  sau formarea unei cantități mari de spumă.", Pagina 47
	<ul style="list-style-type: none"> ■ aprins: Hubloul este blocat. <ul style="list-style-type: none"> – Pentru a adăuga rufe, hubloul poate fi deblocat. → "Adăugarea de rufe", Pagina 35 – Pentru a deschide hubloul, programul poate fi anulat. → "Anularea programului", Pagina 35 ■ aprindere intermitentă: Hubloul nu este închis corect.
	<ul style="list-style-type: none"> ■ Apa nu are presiune. ■ Presiunea apei de la robinet este prea mică.
E:35 ¹	Cod de eroare, indicator de eroare, semnal. → Pagina 45
¹ Exemplu	

8 Taste

Notă: Prin intermediul actualizărilor de software ar putea deveni disponibile funcții suplimentare.

→ *Pagina 37*















Dacă este disponibilă o actualizare de software, puteți găsi informații suplimentare în aplicația Home Connect.





În vederea afișării cu dimensiuni reduse pe display, unele taste sunt ascunse de pe display. Aveți posibilitatea de a afișa pe display aceste taste suplimentare.

→ *"Afișarea sau ascunderea de pe display a tastelor suplimentare", Pagina 21*

Selectarea setărilor programelor depinde de programul setat.

Tastă	Selecție	mai multe informații
II ▷ (Start/Reîncărcare/Pauză)	<ul style="list-style-type: none"> ■ pornire ■ anulare ■ întrerupere 	<p>Porniți, anulați sau întrerupeți programul.</p> <p>Când este afișat II, puteți întrerupe programul.</p> <p>Când este afișat ▷, puteți porni programul.</p>
^ v	Selecție multiplă	<p>Pentru a modifica o setare, apăsați tasta de selectare ^ sau v până când pe display este afișată setarea dorită.</p>
⌚ SpeedPerfect	<ul style="list-style-type: none"> ■ activare ■ dezactivare 	<p>Activați sau dezactivați durata redusă a programului.</p> <p>Notă: Consumul energetic este crescut. Rezultatele de spălare nu sunt afectate.</p>
⌚ Intensive Plus (Intensiv Plus)	<ul style="list-style-type: none"> ■ activare ■ dezactivare 	<p>Activați sau dezactivați ciclul de spălare cu durată prelungită.</p> <p>Durata programului se prelungeste cu până la 30 de minute.</p> <p>Adecvat pentru rufe deosebit de murdare.</p>
AntiStain	Selecție multiplă	<p>Selectați tipul de pete.</p> <p>Temperatura, mișcarea tamburului și timpul de înmuiere variază în funcție de tipul de pete.</p>





Tastă	Selecție	mai multe informații
⏸ Finished in (Gata)	până la 24 de ore	Setați ora de finalizare a programului. Durata programului este indicată de numărul de ore setat. După pornirea programului va fi afișată durata acestuia. Notă: Apăsăți pe  sau pe  până când pe display este afișată setarea dorită.
  (Selectare temperatură)	 - 90	Reglați temperatura. Temperatura setată în °C.
  (Reducere centrifugare)	 - 1400	Reglați turația de centrifugare sau activați  (oprirea clătirii). Turația de centrifugare setată în rot/min. Cu opțiunea  , apa nu este evacuată la sfârșitul ciclului de spălare, iar funcția de centrifugare este dezactivată. Rufele rămân în apa de spălare.
⏸ (întrerupătorul principal)	<ul style="list-style-type: none"> ■ conectare ■ Modul de disponibilitate/Standby ■ Repornirea aparatului 	Conectați aparatul sau comutați-l în modul de disponibilitate/standby. Dacă panoul de comandă nu reacționează, mențineți apăsată timp aproximativ 5 secunde tasta  pentru a reporni aparatul. → "Display-ul și tastele nu reacționează.", Pagina 48
 Remote Start (Start de la distanță)	<ul style="list-style-type: none"> ■ activare ■ dezactivare ■ Deschideți setările Home Connect 	Activați sau dezactivați funcția de pornire de la distanță. → Pagina 38
 3 sec. (Blocare acces copii apasati 3 sec.)	<ul style="list-style-type: none"> ■ activare ■ dezactivare 	→ "Sistem de siguranță împotriva accesului copiilor", Pagina 36
 Basic Settings (Setari de baza)	Selecție multiplă	→ "Setările de bază", Pagina 38
More (Alte optiuni)	<ul style="list-style-type: none"> ■ Afișarea sau ascunderea de pe display a tastelor suplimentare 	<ul style="list-style-type: none"> ■ Prin apăsarea scurtă a tastei, puteți afișa sau ascunde tastele suplimentare. → "Afișarea sau ascunderea de pe display a tastelor suplimentare", Pagina 21

Tastă	Selecție	mai multe informații
 Mini Load (Spalare haine pu- tine)	<ul style="list-style-type: none"> ■ activare ■ dezactivare 	<p>Nu spălați încărcături de articole texti- le delicate sau foarte rezistente. Durata programului se reduce, iar consumul de apă și de energie sunt adaptate la încărcătură.</p> <p>Notă: Dacă activați setarea, cantitatea maximă de încărcare pentru acest program se reduce la 0,5 kg.</p>
 Prewash (Prespălare)	<ul style="list-style-type: none"> ■ activare ■ dezactivare 	<p>Activați sau dezactivați funcția de prespălare, de exemplu, pentru spăla- rea rufelor foarte murdare.</p> <p>Notă: Introduceți detergentul pentru prespălare în compartimentul I și de- tergentul pentru spălare principală în compartimentul II al sertarului pentru detergent.</p> <p>→ "Sertar pentru detergent", Pagina 20</p>
 Power Rinse (Clătire intensivă)	<ul style="list-style-type: none"> ■ activare ■ dezactivare 	<p>Activați sau dezactivați trei cicluri su- plimentare de clătire.</p> <p>Recomandat pentru pielea deosebit de sensibilă sau în regiunile în care apa are un grad de duritate foarte re- dus.</p>
 Silent Wash	<ul style="list-style-type: none"> ■ activare ■ dezactivare 	<p>Activați sau dezactivați modul de fun- cționare silențioasă, de exemplu, în cazul funcționării pe timpul nopții.</p> <p>Semnalele de funcționare și semnale- le indicatoare sunt dezactivate, iar aparatul este reglat pentru a funcționa silențios, de exemplu, prin reducerea mișcărilor tamburului.</p>
 Favourite	<ul style="list-style-type: none"> ■ salvare ■ reglare 	<p>Dacă mențineți apăsată tasta timp de aproximativ 3 secunde, vor fi salvate setările individuale ale programului.</p> <p>→ "Stocarea setărilor programului", Pagina 33</p> <p>Dacă apăsați scurt tasta, programul memorat va fi setat cu setările indivi- duale ale acestuia.</p>

9 Programe







Observații

- Pe etichetele de îngrijire ale rufelor găsiți informații suplimentare privind programul care trebuie selectat.
→ "Simbolurile de pe etichetele de îngrijire", Pagina 32
- Datorită funcției de reglare a temperaturii programului, aveți garanția că temperatura recomandată specificată pe eticheta de îngrijire nu este depășită. Temperatura atinsă de aparat poate să difere de temperatura setată. În acest caz, se obține cel mai bun efect de spălare pentru o eficiență energetică optimă.
- Prin intermediul actualizărilor de software ar putea deveni disponibile funcții suplimentare. → Pagina 37
Dacă este disponibilă o actualizare de software, puteți găsi informații suplimentare în aplicația Home Connect.

Program	Descriere	Încărcare max. (kg)
Cottons  (Bumbac)	Spălați articole textile din bumbac și in, rezistente la uzură. Pentru a utiliza un program scurt adecvat pentru rufe cu un grad mediu de murdărie, activați  SpeedPerfect. Setarea programului: <ul style="list-style-type: none"> ■ max. 90 °C ■ max. 1400 rot/min 	9,0 5,0 ¹
Eco 40-60	Spălați articole textile din bumbac și in. Notă: Articolele textile ale căror etichete de îngrijire indică spălarea la temperaturi cuprinse între 40 °C  și 60 °C  pot fi spălate împreună. Eficiența procesului de spălare corespunde celei mai înalte clase de eficiență a spălării conform dispozițiilor legale. Pentru acest program, temperatura de spălare este adaptată automat în funcție de încărcătură în vederea obținerii unei eficiențe energetice optime și a celui mai bun rezultat al spălării. Temperatura de spălare nu poate fi modificată. Turația de centrifugare este de maximum 1400 rot/min.	9,0







¹  SpeedPerfect activat

² Spălarea nu este posibilă

Program	Descriere	încărcare max. (kg)
Easy-Care  (Ingrijire ușoară)	Spălați articole textile din fibre sintetice. Setarea programului: ■ max. 60 °C ■ max. 1400 rot/min	4,0
Quick Mix  (Mixte)	Spălați articole textile din bumbac, în și fibre sintetice. Adecvat pentru rufe cu un grad redus de murdărie. Setarea programului: ■ max. 60 °C ■ max. 1400 rot/min	4,0
Delicates/ Silk  (Delicate/Mătase)	Spălați articole textile delicate, lavabile, din mătase, văscoză și fibre sintetice. Utilizați un detergent adecvat pentru rufe delicate sau din mătase. Notă: Spălați într-un săculeț special articolele textile deosebit de delicate sau articolele textile care conțin închizători de tip cârlig, închizători de tip ochet sau capse. Recomandare: Datorită curățării delicate a rufelor, are loc o abraziune redusă a fibrelor textile și a fibrelor microplastice. Setarea programului: ■ max. 40 °C ■ max. 800 rot/min	2,0
 Wool  (Lână)	Spălați textile din lână sau cu conținut de lână lavabile manual sau în mașina de spălat rufe. Pentru a preveni micșorarea rufelor, tamburul rotește rufe într-un mod deosebit de delicat și cu pauze lungi. Utilizați un detergent adecvat pentru lână. Setarea programului: ■ max. 40 °C ■ max. 800 rot/min	2,0
 Rinse (Clătire)	Clătire cu centrifugare ulterioară și evacuarea apei. Setarea programului: max. 1400 rot/min	–
 Spin/Drain (Centrifugare/ Evacuare)	Centrifugare și evacuare a apei. Dacă doriți doar evacuarea apei, activați 0. Rufe nu sunt centrifugate.	–





¹  **SpeedPerfect** activat

² Spălarea nu este posibilă

Program	Descriere	Încărcare max. (kg)
App  (Programe activate prin aplicație)	<p>Setarea programului: max. 1400 rot/min</p> <p>Selectați programele suplimentare direct prin aplicația Home Connect. Descrierea programului este disponibilă în aplicația Home Connect.</p> <p>Notă: Aparatul dumneavoastră trebuie să fie conectat la rețeaua locală și înregistrat în aplicația dumneavoastră Home Connect. → <i>Pagina 36</i></p>	–
 Hygiene Plus	<p>Spălați articole textile din bumbac și in, rezistente la uzură.</p> <p>Adecvat pentru persoanele care suferă de alergii și în cazul cerințelor ridicate de igienizare.</p> <p>Notă: După ce este atinsă temperatura setată, aceasta rămâne constantă pe parcursul întregului proces de spălare.</p> <p>Setarea programului:</p> <ul style="list-style-type: none"> ■ max. 60 °C ■ max. 1400 rot/min 	6,5
 Sportswear (Sport/Fitness)	<p>Spălați articole textile sport și articole textile pentru exterior din fibre sintetice.</p> <p>Folosiți un detergent adecvat pentru articole textile sport.</p> <p>Nu utilizați balsam.</p> <p>Recomandare: Rufele cu un grad înalt de murdărie trebuie spălate cu programul Easy-Care .</p> <p>Setarea programului:</p> <ul style="list-style-type: none"> ■ max. 40 °C ■ max. 800 rot/min 	2,0
 Iron Assist	<p>Adecvat pentru cămăși, tricouri și articole textile similare din bumbac și in.</p> <p>Programul este destinat încălzirii și tratării cu aburi a articolelor textile uscate, pentru ca acestea să poată fi ulterior așezate pe umerășe sau călcate cu ușurință.</p> <p>Gradul maxim de încărcare a programului este de cinci cămăși sau cinci tricouri.</p> <p>Activați  SpeedPerfect dacă doriți să tratați cu aburi un singur articol de îmbrăcăminte.</p>	– ²

¹  **SpeedPerfect** activat

² Spălarea nu este posibilă

Program	Descriere	Încărcare max. (kg)
Observații		
<ul style="list-style-type: none"> ■ Imediat după finalizarea programului, articolele textile încălzite și tratate cu aburi trebuie așezate pe umerase sau călcate. ■ Articolele textile nu vor fi spălate sau curățate. Nu utilizați produse de curățare sau de îngrijire. ■ Aburii sunt fierbinți și pot deteriora anumite tipuri de țesături sau fibre textile. Prin urmare, programul nu este adecvat pentru articolele textile de exterior sau pentru cele din mătase și lână, precum puloverele. 		
 Jeans/Dark Wash (Haine închise la culoare)	Spălați articole textile din bumbac de culoare închisă și intensă și articole textile ușor de întreținut, de exemplu, jeans. Spălați rufele întoarse pe dos. Folosiți detergent lichid. Setarea programului: <ul style="list-style-type: none"> ■ max. 40 °C ■ max. 1200 rot/min 	4,0
 Super Quick 15'/30' (Rapid 15'/30')	Spălați articole textile din bumbac și fibre sintetice. Program scurt pentru cantități mici de rufe, cu un grad redus de murdărie. Durata programului este de aproximativ 30 de minute. Dacă doriți să reduceți durata programului la 15 minute, activați  SpeedPerfect. Cantitatea maximă de încărcare se reduce la 2,0 kg. Setarea programului: <ul style="list-style-type: none"> ■ max. 40 °C ■ max. 1200 rot/min 	4,0 2,0 ¹
¹  SpeedPerfect activat		
² Spălarea nu este posibilă		

10 Accesorii

Utilizați accesoriile originale. Acestea sunt adaptate pentru aparatul dumneavoastră.

Recomandare: Unele accesorii sunt disponibile și în alte culori. Contactați unitatea de service abilitată.

→ Pagina 54

	Utilizare	Număr de comandă
Prelungitor pentru furtunul de alimentare cu apă	Prelungirea furtunului de alimentare cu apă rece sau cu sistem Aquastop (2,50 m).	WMZ2381
Prelungirea furtunului de evacuare a apei	Prelunghiți furtunul de evacuare a apei (2,20 m).	11057910
Inele de susținere	Optimizați stabilitatea aparatului.	WMZ2200
Cot	Fixați furtunul de evacuare a apei.	00655300
Casetă pentru detergent lichid	Dozați detergentul lichid.	00605740
Soclu	Suspendați aparatul pentru a-l putea încălca și descărca cu ușurință.	WMZ-PW20W

11 Rufe

11.1 Pregătirea rufelor

ATENȚIE!

Obiectele rămase în buzunarele articolelor vestimentare pot cauza deteriorări ale rufelor și avarierea tamburului.

- ▶ Înainte de utilizare, scoateți toate obiectele din buzunarele articolelor vestimentare.

Notă

Când pregătiți rufe, protejați aparatul și articolele textile.

- Îndepărtați nisipul și pământul prin periere

- Sortați rufe în funcție de culoare și materialele textile și respectați etichetele de îngrijire
- Închideți fermoarele, închizătorile cu bandă de tip scai, închizătorile de tip cârlig și închizătorile de tip ochet
- Legați împreună curelele, benzile din material textil și cordoanele
- Scoateți inelele și benzile de la perdele
- Spălați rufe mici sau foarte delicate într-un săculeț special
- Spălați rufe mari împreună cu rufe mici
- Spălați imediat rufe cu pete proaspete
- Pretratați rufe cu pete uscate și spălați-le de mai multe ori

- Așezați rufele despăturite în tambur
- Înainte de încărcarea tamburului, clătiți de mai multe ori rufele care sunt pretratate cu înălbitor cu conținut de clor.

11.2 Simbolurile de pe etichetele de îngrijire

Codurile pentru îngrijire privind spălarea

Simbol	Program recomandat
	Bumbac (normal)
	Ușor de întreținut (delicat)
	Fibre textile fine/mătase, pentru spălare manuală (extrem de delicat)
	Lână (spălare manuală)
	(nu este adecvat pentru spălarea în mașina de spălat rufe)

12 Detergentul și produsele de îngrijire

Prin alegerea și utilizarea corectă a detergentului și produsului de îngrijire vă protejați aparatul și rufele. Indicațiile producătorului privind utilizarea și dozarea sunt disponibile pe ambalaj.

Observații

- când utilizați detergenți lichizi, utilizați numai detergenți lichizi adecvați
- nu amestecați detergenți lichizi diferiți
- nu amestecați detergentul și balsamul
- Nu folosiți produse care au fost depozitate un timp prea îndelungat și sunt îngroșate puternic.

- Nu folosiți soluții cu conținut de solvenți, substanțe iritante sau care emană gaze
- nu utilizați înălbitor cu conținut de clor
- Agenții coloranți trebuie utilizați rar deoarece sărurile de fixare pot ataca oțelul inoxidabil
- nu utilizați înălbitori în aparat

13 Utilizarea de bază

13.1 Porniți aparatul

Notă: Când conectați pentru prima dată aparatul, după ce efectuați racordarea la rețeaua electrică, procesul de conectare poate dura până la un minut.

Cerință: Aparatul este instalat și racordat corespunzător. → *Pagina 12*

- ▶ Apăsăți pe

Procesul de conectare durează câteva secunde.

Notă: Sistemul de iluminare al tamburului se dezactivează automat.

13.2 Setarea programului

1. Apăsăți pe programul dorit. → *"Programe", Pagina 27*

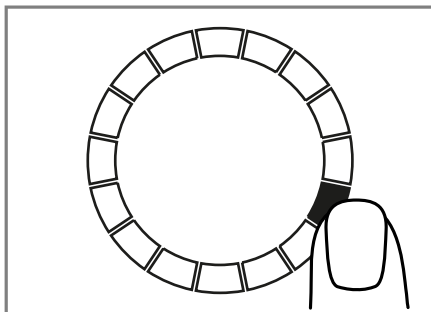

- ✓ Pe afișaj sunt prezentate setările programului.

- Adaptați setările programului.
→ "Taste", Pagina 24
Respectați informațiile din secțiunea Logica de funcționare
→ Pagina 21.
Setările nu sunt memorate permanent pentru acest program.

Setarea programelor suplimentare

Cerință: Home Connect este configurat. → Pagina 37

- Setați programul **App** .
- ✓  **Remote Start** se aprinde intermitent.
2. Apăsați pe  **Remote Start**.
✓ Aplicația Home Connect afișează programele selectabile.
3. Setați un program în aplicația Home Connect.
4. Dacă doriți, modificați setările programului.
→ "Taste", Pagina 24
5. Porniți programul. → Pagina 35

13.3 Stocarea setărilor programului

Puteți salva ca favorite setările individuale ale programului.

Cerință: Este setat un program.
→ Pagina 32

- Mențineți apăsat  **Favourite** timp de aproximativ 3 secunde.

Pentru a accesa programul stocat, apăsați pe  **Favourite**.

Notă: Pentru a suprascris programul salvat, parcurgeți din nou aceste etape.

13.4 Deschiderea hubloului

- Apucați de dedesubt mânerul hubloului și trageți de hublou.

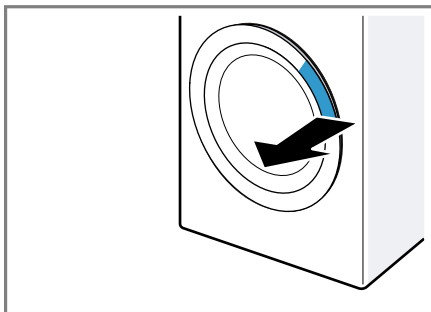

- Deschideți hubloul.

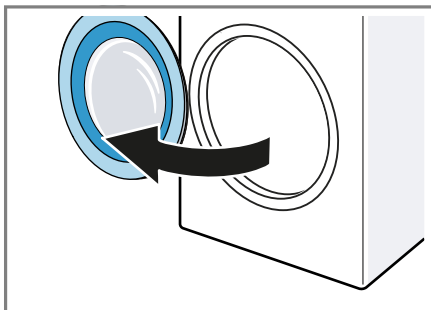

13.5 Introducerea rufelor

Notă: Pentru a preveni șifonarea, țineți cont de gradul maxim de încărcare aferent programelor.
→ "Programa", Pagina 27

Cerințe

- Rufele sunt pregătite și sortate.
→ "Rufe", Pagina 31
- Tamburul este gol.

- Deschideți hubloul. → Pagina 33
- Introduceți rufele în tambur.
- Închideți ușa.

Asigurați-vă că între hublou și aparat nu rămân prinse rufe.

13.6 Montarea recipientului de dozare

1. Trageți sertarul pentru detergent.
2. Apăsați în jos inserția și scoateți sertarul pentru detergent.

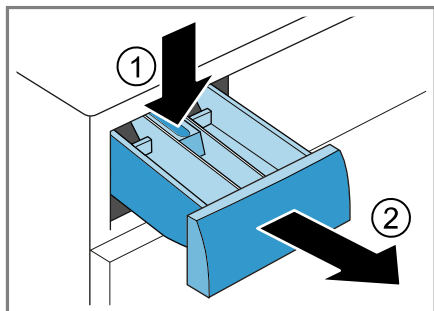

3. Montați recipientul de dozare.

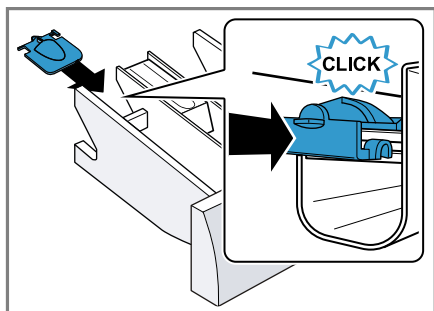

13.7 Utilizarea recipientului de dozare

Pentru dozarea mai ușoară a detergentului lichid, puteți introduce un recipient de dozare în sertarul pentru detergent.

Notă: Nu utilizați recipientul de dozare în cazul detergenților vâscoși, detergenților pudră, dacă este activat programul de prespălare sau la finalizarea programului.

Cerințe

- Sertarul pentru detergent
→ *Pagina 20* este scos.
- Recipientul de dozare este montat.
→ *Pagina 34*

1. Glisați spre înainte recipientul de dozare.

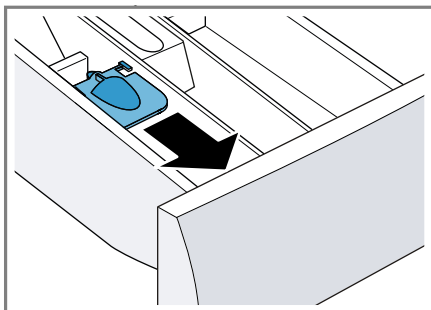

2. Apăsați recipientul de dozare și fixați-l.

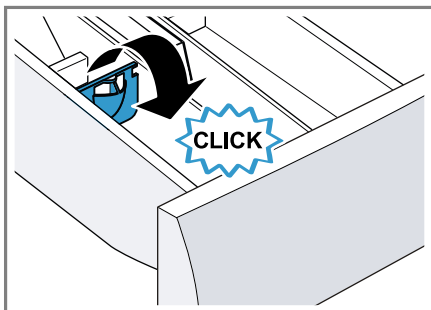

13.8 Adăugarea detergentului și produselor de îngrijire

Notă: Respectați indicațiile referitoare la detergent și produse de îngrijire
→ *Pagina 32*.

1. Trageți sertarul pentru detergent.
2. Dacă doriți, utilizați recipientul de dozare. → *Pagina 34*
3. Introduceți detergentul.
→ "*Sertar pentru detergent*",
Pagina 20

4. Dacă doriți, adăugați un produs de îngrijire.
5. Închideți sertarul pentru detergent.

13.9 Pornirea programului

Cerință: Este setat un program.

→ *Pagina 32*

- ▶ Apăsați pe **II** ▷.
- ✓ Tamburul se rotește și se realizează detectarea încărcăturii în decurs de până la 2 minute, după care se realizează alimentarea cu apă.
- ✓ Pe display este afișată durata programului sau ora de finalizare a programului.
- ✓ După finalizarea programului, pe afișaj apare: **End**.

13.10 Înmujierea rufelor

Notă: Pentru înmuiere nu este necesară utilizarea unei cantități suplimentare de detergent. Aparatul utilizează detergentul introdus atât pentru înmuiere, cât și pentru spălare.

Cerințe

- Rufe sunt introduse în aparat.
→ *Pagina 33*
 - Programul este pornit.
→ *Pagina 35*
1. După aproximativ 10 minute de la pornirea programului, apăsați tasta **II** ▷.
Programul se întrerupe pentru a permite adăugarea de rufe.
 2. După finalizarea timpului de înmuiere dorit, apăsați tasta **II** ▷.

13.11 Adăugarea de rufe

După pornirea programului, puteți scoate sau adăuga rufe, în funcție de stadiul programului.

1. Apăsați pe **II** ▷.

Aparatul intră în starea de repaus.

Notă: Dacă doriți să adăugați rufe, respectați indicațiile de pe display.
→ *"Afișajul", Pagina 23*

2. Deschideți hubloul. → *Pagina 33*
3. Adăugați sau scoateți rufe.
4. Închideți hubloul.
5. Apăsați pe **II** ▷.

13.12 Anularea programului

1. Apăsați pe **II** ▷.
2. Deschideți hubloul. → *Pagina 33*
În cazul unei temperaturi ridicate și al unui nivel ridicat al apei, hubloul rămâne blocat din motive de siguranță.
 - La o temperatură ridicată, porniți programul **Rinse**.
 - La un nivel ridicat al apei, porniți programul **Spin** sau selectați un program adecvat pentru evacuare.
→ *"Programa", Pagina 27*
3. Scoateți rufe. → *Pagina 35*

13.13 Continuarea programului la oprirea clătirii

Cerințe

- Funcția de oprirea a clătirii este activată.
→ *"Taste", Pagina 25*
 - Ultimul proces de clătire al programului setat este încheiat, iar rufe rămân în apa de clătire.
1. Setati programul **Spin** sau un program pentru evacuare.
→ *Pagina 27*
 2. Apăsați pe **II** ▷.

13.14 Scoaterea rufelor

1. Deschideți hubloul. → *Pagina 33*
2. Scoateți rufe din tambur.

13.15 Comutarea aparatului pe modul de standby

1. Apăsăți pe .
2. Curățați manșonul din cauciuc.
→ *Pagina 43*

Notă: Lăsați hubloul și sertarul pentru detergent deschise pentru a se usca.

14 Sistem de siguranță împotriva accesului copiilor

Asigurați aparatul împotriva acționării accidentale a elementelor de comandă.

14.1 Activarea sistemului de siguranță împotriva accesului copiilor

- ▶ Mențineți apăsată tasta  **3 sec.** timp de aproximativ 3 secunde.
- ✓ Elementele de comandă sunt blocate.
- ✓ Sistemul de siguranță împotriva accesului copiilor rămâne activat și în modul de standby al aparatului sau în cazul producerii unei pene de curent.

14.2 Dezactivarea sistemului de siguranță împotriva accesului copiilor

Cerință: Pentru a dezactiva sistemul de siguranță împotriva accesului copiilor, aparatul trebuie să fie conectat.

- ▶ Mențineți apăsată tasta  **3 sec.** timp de aproximativ 3 secunde.

15 Home Connect

Acest aparat poate fi conectat la rețeaua de internet. Conectați aparatul dvs la un terminal mobil pentru a putea opera funcțiile prin intermediul unei Home Connect aplicații, pentru a adapta setările de bază sau pentru a supraveghea starea actuală de operare.

Serviciile Home Connect nu sunt disponibile în toate țările. Accesibilitatea funcției Home Connect depinde de accesibilitatea serviciilor Home Connect în țara dumneavoastră. Mai multe informații pe această temă se găsesc pe: www.home-connect.com.

Aplicația Home Connect vă ghidează prin întregul proces de autentificare. Pentru a realiza setările, urmați etapele indicate în cadrul aplicației Home Connect.

Recomandare: Respectați, de asemenea, și indicațiile din aplicația Home Connect.

Observații

- Respectați indicațiile privind siguranța din aceste instrucțiuni de utilizare și asigurați-vă că acestea sunt respectate și atunci când utilizați aparatul prin intermediul aplicației Home Connect în timp ce nu vă aflați acasă.
→ *"Siguranța", Pagina 4*
- Comenzile efectuate direct de la aparat au întotdeauna prioritate. În acest timp, nu este posibilă operarea prin intermediul aplicației Home Connect.

15.1 Instalarea aplicației Home Connect

1. Instalați aplicația Home Connect pe dispozitivul dumneavoastră mobil.

2. Porniți aplicația Home Connect și configurați accesul pentru Home Connect.
Aplicația Home Connect vă ghidează prin întregul proces de autentificare.

15.2 Configurarea Home Connect

Cerințe

- Aplicația Home Connect este instalată pe un dispozitiv mobil.
 - La locul instalării, aparatul recepționează rețeaua locală WLAN (Wi-Fi).
1. Mențineți apăsat **Remote Start** timp de aproximativ 3 secunde.
 2. Urmați instrucțiunile din cadrul aplicației Home Connect.

15.3 Activarea funcției Wi-Fi de la aparat

1. Mențineți apăsat **Remote Start** timp de aproximativ 3 secunde.
2. Apăsați în mod repetat pe **Remote Start** până când pe display se afișează "oFF".
3. Apăsați pe **II ▷**, pentru a activa funcția Wi-Fi.
✓ Pe display apare "on".

Observații

- Când funcția Wi-Fi este activată, pe display apar alternativ "on" și intensitatea semnalului conexiunii Wi-Fi.
- Pentru Home Connect a părăsi setările, mențineți apăsat **Remote Start** timp de aproximativ 3 secunde.

15.4 Dezactivarea funcției Wi-Fi de la aparat

1. Mențineți apăsat **Remote Start** timp de aproximativ 3 secunde.

2. Apăsați în mod repetat pe **Remote Start** până când pe display apare "on".
3. Apăsați pe **II ▷**, pentru a dezactiva funcția Wi-Fi.
✓ Pe display apare "oFF".

Notă: Pentru Home Connect a părăsi setările, mențineți apăsat **Remote Start** timp de aproximativ 3 secunde.

15.5 Instalarea actualizărilor de software

Notă: Atunci când este disponibilă o nouă actualizare a software-ului, în aplicația Home Connect apare un mesaj.

- ▶ Pentru a instala actualizarea software-ului, urmați instrucțiunile din cadrul aplicației Home Connect.
- ✓ În timpul instalării, panoul de comandă este blocat parțial.
- ✓ În cazul unei defecțiuni, instalarea poate dura până la 40 de minute. Restabiliți setările de rețea sau re-setați aparatul la setările din fabrică.

15.6 Restabilirea setărilor de rețea ale aparatului

1. Mențineți apăsat **Remote Start** timp de aproximativ 3 secunde.
2. Apăsați în mod repetat pe **Remote Start** până când pe display se afișează "rES".
3. Mențineți apăsat **II ▷** timp de aproximativ 3 secunde.
✓ Setările de rețea sunt restabilite.

15.7 Pornirea de la distanță

Aparatul este deblocat pentru a putea fi pornit de la distanță prin intermediul aplicației Home Connect.

Notă

Funcția de pornire de la distanță este dezactivată în următoarele condiții:

- Hubloul aparatului este deschis.
- Tasta **Remote Start** este apăsată.
- După producerea unei pene de curent.

Activarea funcției de pornire de la distanță

Cerință: Ușa aparatului este închisă.

- ▶ Apăsați pe **Remote Start**.
- ✓ **Remote Start** se aprinde, iar aparatul este deblocat pentru a putea fi pornit de la distanță prin intermediul aplicației Home Connect.

Dezactivarea funcției de pornire de la distanță

- ▶ Apăsați pe **Remote Start**.
- ✓ **Remote Start** se stinge.

15.8 Telediagnoza

Dacă aparatul dumneavoastră este conectat la serverul Home Connect, unitatea service abilitată poate fi accesată pe aparatul dumneavoastră prin intermediul telediagnozei, dacă contactați unitatea service abilitată cu solicitarea respectivă, iar telediagnoza este disponibilă în țara în care utilizați aparatul.

Recomandare: Pentru informații și indicații suplimentare privind disponibilitatea serviciului de telediagnoză în țara dumneavoastră, accesați pagina locală de internet: www.home-connect.com, prin intermediul funcției Service/Asistență și suport.

15.9 Protecția datelor

Respectați indicațiile referitoare la protecția datelor.

La prima conectare a aparatului dvs. la rețeaua dvs. conectată la Internet, aparatul dvs. transmite următoarele categorii de date către serverul Home Connect (prima înregistrare):

- Identificarea unică a aparatului (constând din codurile aparatului și adresa MAC a modului de comunicație Wi-Fi înglobat).
- Certificatul de securitate al modului de comunicație Wi-Fi (pentru securizarea conexiunii din punct de vedere al tehnicii informaționale).
- Versiunea actuală a software-ului și hardware-ului aparatului dvs. de uz casnic.
- Stadiul unei eventuale reveniri anterioare la setările din fabrică.

Această primă înregistrare pregătește utilizarea funcționalităților Home Connect și este necesară abia în momentul în care doriți să folosiți pentru prima dată funcționalități Home Connect.

Notă: Luați în considerare faptul că funcționalitățile Home Connect pot fi utilizate doar în legătură cu aplicația Home Connect. Informații referitoare la protecția datelor pot fi consultate în aplicația Home Connect.

16 Setările de bază

Puteți regla setările de bază ale aparatului după cum este necesar.

Notă: Puteți modifica setările de bază și în cadrul aplicației Home Connect.

16.1 Prezentare generală a setărilor de bază

Notă: Prin intermediul actualizărilor de software ar putea deveni disponibile funcții suplimentare. → *Pagina 37*
 Dacă este disponibilă o actualizare de software, puteți găsi informații suplimentare în aplicația Home Connect.

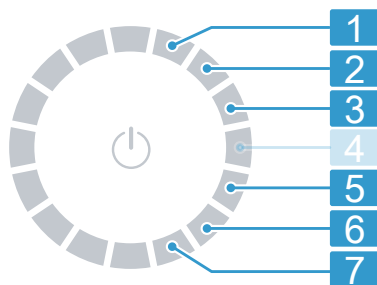

Selector de programe cu poziții ale programelor

- 1** Setezi intensitatea semnalului sonor care va fi emis după finalizarea programului:
0 (oprit) până la 4 (foarte tare)

- 2** Setezi intensitatea semnalului sonor emis la acționarea tastelor:
0 (oprit) până la 4 (foarte tare)

- 3** Setezi luminozitatea display-ului:
1 (scăzut) până la 4 (foarte înaltă)

- 5** Activați (on) sau dezactivați funcția de curățare a tamburului (off).

- 6** Indică numărul de programe finalizate (PC).

- 7** Resetați aparatul la setările din fabrică (rES).

16.2 Modificarea setărilor de bază

Cerință: Pe display sunt afișate toate tastele suplimentare. → *Pagina 21*

- 1.** Pentru a accesa setările de bază, apăsați pe **Basic Settings**.
- 2.** Selectați setarea de bază dorită cu ajutorul selectorului de programe.
→ *Pagina 39*
- 3.** Adaptați setarea de bază:
 - Pentru a modifica valoarea, apăsați pe sau .
 - Pentru a reseta aparatul la setările din fabrică, mențineți apăsat timp de aproximativ 3 secunde.
- 4.** Pentru a părăsi setările de bază, apăsați pe **Basic Settings**.

17 Curățare și îngrijire

Pentru a asigura funcționarea optimă a aparatului pentru o perioadă îndelungată de timp, curățați-l și îngrijiți-l cu atenție.

17.1 Curățarea tamburului

Curățați tamburul după ce ați efectuat 20 de cicluri de spălare la o temperatură de 40 °C sau mai mică, atunci când se aprinde intermitent .

sau în cazul neutilizării aparatului pentru o perioadă îndelungată de timp, însă cel puțin o dată pe an.

⚠ ATENȚIONARE **Pericol de rănire!**

Spălarea îndelungată la temperaturi scăzute și ventilarea necorespunzătoare a aparatului pot cauza deteriorări ale tamburului și răniri.

- ▶ Activați cu regularitate un program de curățare a tamburului sau spălați la temperaturi de minimum 60 °C.
- ▶ După fiecare ciclu de funcționare, lăsați huboul aparatului deschis și lăsați sertarul pentru detergent să se usuce.

- ▶ Selectați programul **Cottons 90°C** sau programul de curățare a tamburului, din aplicația Home Connect.

Derulați programul fără rufe, cu un detergent pudră universal cu înălbitor pe bază de oxigen sau cu un produs de curățare pentru îngrijirea interiorului aparatului.

17.2 Curățarea sertarului pentru detergent

1. Trageți sertarul pentru detergent.
2. Apăsați inserția și scoateți sertarul pentru detergent.

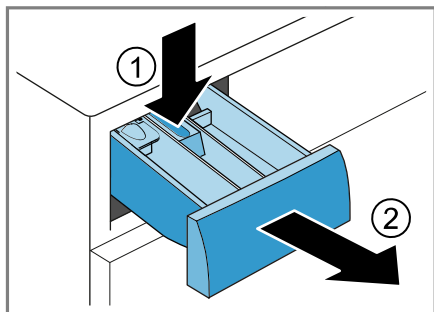

3. Scoateți caseta trăgând-o de jos în sus.

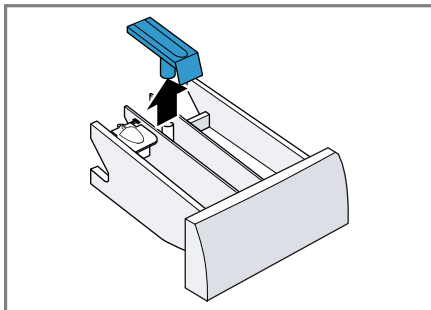

4. Curățați cu apă și o perie sertarul pentru detergent și caseta, apoi uscați-le.

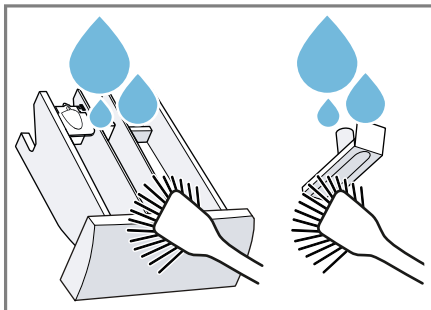

5. Introduceți și fixați caseta.

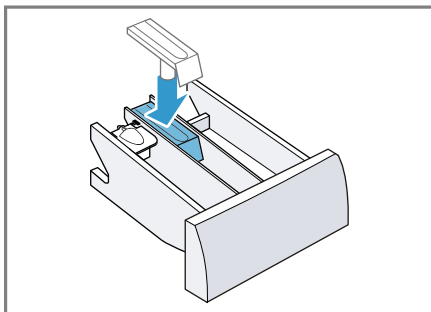

6. Curățați locașul pentru sertarul pentru detergent.



7. Închideți sertarul pentru detergent.



17.3 Curățarea pompei pentru soluția de spălare

Curățați cu regularitate pompa pentru soluția de clătire, însă cel puțin o dată pe an, precum și atunci când aceasta prezintă defecțiuni, de exemplu, dacă este înfundată sau produce zgomote de zdrăngănit.

Golirea pompei pentru soluția de detergent

1. Închideți robinetul de apă.
2. Comutați aparatul pe modul de standby. → *Pagina 36*
3. Deconectați ștecherul aparatului de la rețeaua de alimentare cu energie electrică.

4. Deschideți și scoateți clapeta de întreținere.

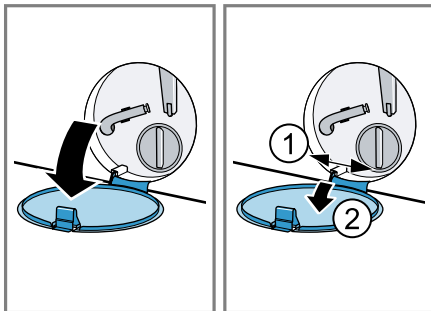

5. Împingeți un vas adecvat sub orificiu pentru a evacua soluția de spălare.

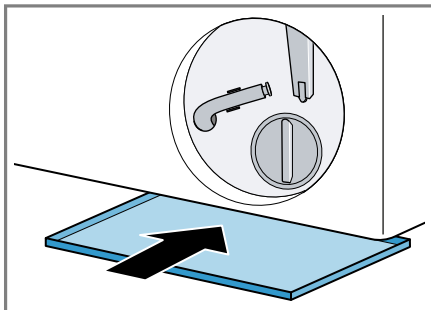

6. Scoateți furtunul de golire din suport.

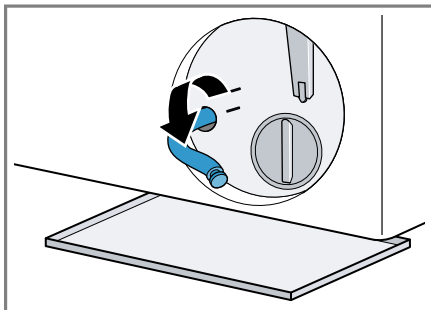

7. **⚠️ ATENȚIONARE - Pericol de opărire!** La spălarea la temperaturi înalte, soluția de spălare se înfierbântă.

- Nu atingeți soluția de spălare fierbinte.

Pentru a permite scurgerea apei în vas, scoateți capacul de închidere.

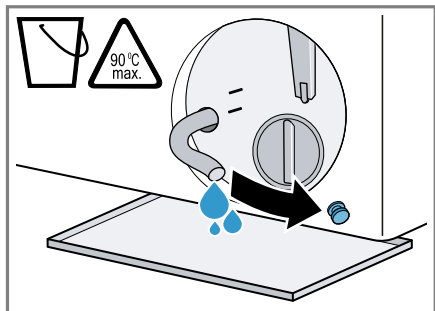

8. După golire, apăsați pe capacul de închidere.

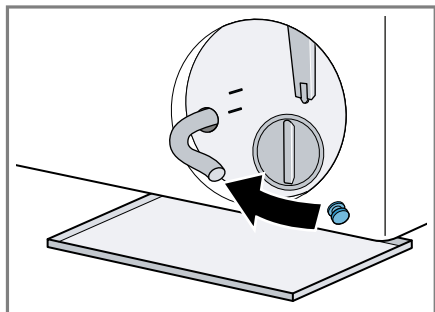

9. Fixați furtunul de golire în suport.

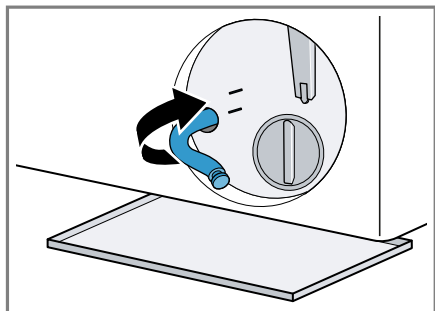

Curățarea pompei pentru soluția de spălare

Cerință: Pompa pentru soluția de spălare este goală. → *Pagina 41*

1. Desfiletați cu atenție capacul pompei astfel încât în pompa pentru soluția de spălare să se afle numai apă reziduală.

- Depunerile persistente de murdărie pot determina blocarea cartușului de filtru în carcasa pompei. Îndepărtați depunerile de murdărie și scoateți cartușul de filtru.

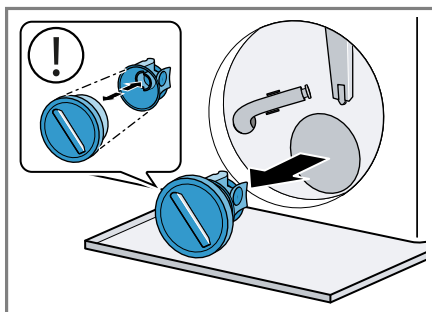

Capacul pompei este alcătuit din două componente care pot dezamblate în vederea curățării.

2. Curățați spațiul interior, filetul capacului pompei și carcasa pompei.

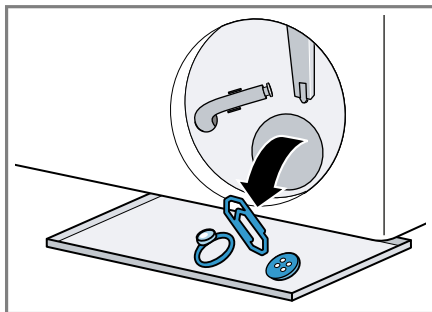

3. Asigurați-vă că cele două rotoare pot fi rotite.

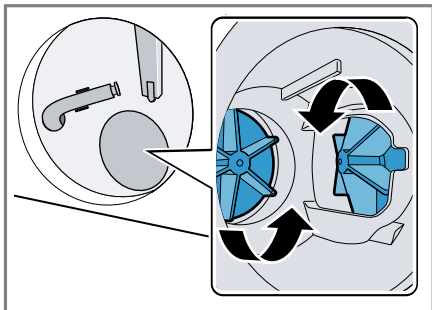

4. Așezați la loc capacul pompei.
– Asigurați-vă că componentele capacului pompei sunt montate corect.

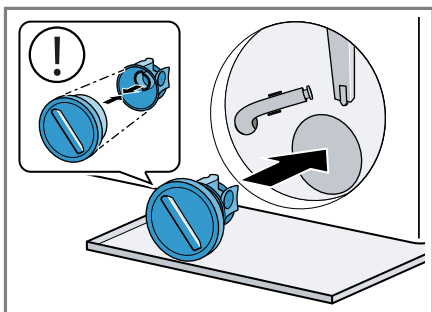

5. Înfiletați capacul pompei până la opritor.

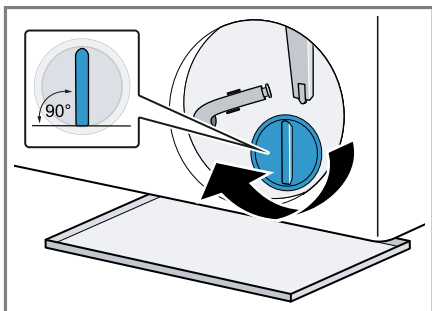

Mânerul capacului pompei trebuie să fie poziționat vertical.

6. Așezați clapeta pentru întreținere și închideți-o.

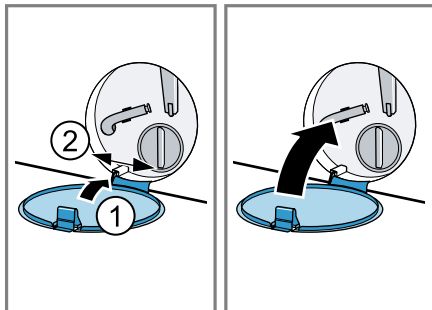

17.4 Curățarea manșonului din cauciuc

Curățați cu regularitate manșonul din cauciuc.

1. Deschideți hubloul. → *Pagina 33*
2. Îndepărtați corpurile străine și sca-mele din tambur și de pe manșonul din cauciuc.

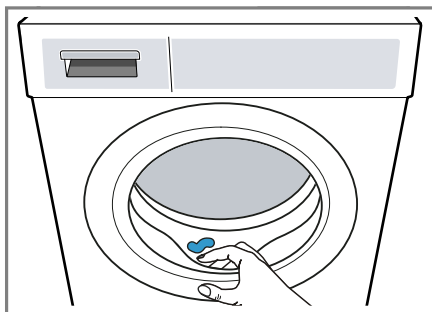

3. Eliminați blocajele din orificiul de admisie.

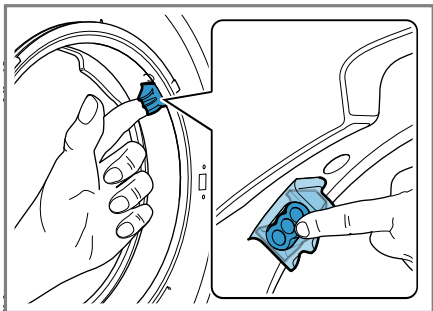

4. Curățați cu o lavetă umedă, iar apoi uscați prin ștergere cu o lavetă uscată suprafața exterioară și suprafața interioară ale manșonului din cauciuc.

18 Remediați defecțiunile

Defecțiunile minore pot fi remediate chiar de dumneavoastră. Înainte de a contacta unitatea de service, consultați informațiile privind remedierea defecțiunilor. Astfel evitați cheltuielile inutile.

AVERTISMENT



Pericol de electrocutare!





Reparațiile executate incorect sunt periculoase.





- ▶ Nu modificați niciodată din punct de vedere tehnic aparatul sau caracteristicile aparatului.
- ▶ Numai personalul de specialitate are permisiunea de a efectua lucrări de reparații la nivelul aparatului.
- ▶ La reparația aparatului trebuie utilizate numai piese de schimb originale.
- ▶ Dacă se deteriorează cablul de racordare la rețea al acestui aparat, acesta trebuie înlocuit de către producător, de către serviciul său pentru clienți sau de către o persoană calificată în mod similar, pentru a evita pericolele.

Defecțiune	Cauzele și remedierea defectelor
Display-ul s-a stins și II ▷ se aprinde intermitent.	Modul de economisire a energiei este activ. ▶ Apăsăți pe II ▷.
E:36 -10 / E:30 -80 Soluția de spălare nu este evacuată.	Furtunul de evacuare a apei este racordat la o înălțime prea mare, este îndoit sau prelungit în mod nepermis. ▶ Verificați instalarea furtunului de evacuare a apei. → <i>Pagina 15</i>
	Conducta de evacuare sau furtunul de evacuare a apei este înfundat/ă. ▶ Curățați conducta de evacuare și furtunul de evacuare a apei.
	Pompa pentru soluția de spălare este înfundată sau capacul pompei nu este instalat corect. ▶ Verificați dacă capacul pompei este instalat corect. → <i>Pagina 41</i> ▶ Curățați pompa pentru soluție de spălare. → <i>Pagina 41</i>
	Cantitatea de detergent este prea mare. ▶ La următoarea spălare cu aceeași încărcătură, reduceți cantitatea de detergent.
	 este activat. ▶ Porniți programul © Spin sau un program adecvat pentru evacuare. → <i>Pagina 27</i>

Defecțiune	Cauzele și remedierea defectelor
E:36 -25 -26	<p>Pompa pentru soluția de spălare este înfundată.</p> <ul style="list-style-type: none"> ▶ Curățați pompa pentru soluție de spălare. → <i>Pagina 41</i>
E:38 -25 -26	<p>Pompa pentru soluția de spălare este înfundată.</p> <ol style="list-style-type: none"> 1. Curățați tamburul. → <i>Pagina 39</i> 2. Dacă defecțiunea apare în continuare, curățați pompa pentru soluție de spălare. → <i>Pagina 41</i> <p>Orificiul de alimentare a manșetei de cauciuc este înfundat.</p> <ul style="list-style-type: none"> ▶ Curățați orificiul de admisie din manșonul din cauciuc.
H:32	<p>Aparatul a anulat centrifugarea din cauza unei repartizări neuniforme a rufelor.</p> <ul style="list-style-type: none"> ▶ Introduceți din nou rufele în tambur.
E:30 -10 / 	<p>Robinetul de apă este închis.</p> <ul style="list-style-type: none"> ▶ Deschideți robinetul de apă. <p>Furtunul de alimentare cu apă este îndoit sau blocat.</p> <ul style="list-style-type: none"> ▶ Verificați instalarea furtunului de alimentare cu apă. → <i>Pagina 15</i> <p>Sita din sistemul de alimentare cu apă este înfundată.</p> <ul style="list-style-type: none"> ▶ Curățați sita din sistemul de alimentare cu apă. <p>Presiunea apei este redusă.</p> <ul style="list-style-type: none"> ▶ Verificați dacă la robinetul de apă există o presiune suficientă a apei. <p>Sistemul de măsurare a nivelului apei este defect. După afișarea mesajului de eroare, aparatul a pornit un proces de evacuare prin pompare.</p> <ol style="list-style-type: none"> 1. Așteptați aproximativ 5 minute până când procesul de evacuare prin pompare se finalizează. 2. Reporniți aparatul. Dacă este necesar, reporniți procesul de evacuare prin pompare. 3. Dacă defecțiunea persistă, contactați unitatea de service abilitată. → <i>Pagina 54</i>
E:35 -10	<p>Aparatul nu este etanș.</p> <ol style="list-style-type: none"> 1. Închideți robinetul de apă. 2. Contactați unitatea de service abilitată. → <i>Pagina 54</i>

Defecțiuni	Cauzele și remedierea defectelor
E:30 -20	<p>Deficiență critică de funcționare.</p> <ul style="list-style-type: none"> ▶ Închideți robinetul de apă. <p>După afișarea mesajului de eroare, aparatul a pornit un proces de evacuare prin pompare.</p> <ol style="list-style-type: none"> 1. Așteptați aproximativ 5 minute până când procesul de evacuare prin pompare se finalizează. 2. Reporniți aparatul. Dacă este necesar, reporniți procesul de evacuare prin pompare. 3. Dacă defecțiunea persistă, contactați unitatea de service abilitată. → <i>Pagina 54</i> <hr/> <p>Cantitatea de detergent este prea mare.</p> <ul style="list-style-type: none"> ▶ La următoarea spălare cu aceeași încărcătură, reduceți cantitatea de detergent. <hr/> <p>S-a introdus o cantitate suplimentară de apă.</p> <ul style="list-style-type: none"> ▶ Nu adăugați suplimentar apă în aparat în timpul funcționării.
Toate celelalte coduri de eroare.	<p>Deficiențe de funcționare</p> <ol style="list-style-type: none"> 1. Mențineți apăsată timp de aproximativ 5 secunde tasta , pentru a reporni aparatul. 2. Dacă eroarea apare din nou, deconectați aparatul de la rețeaua de alimentare cu energie electrică timp de cel puțin 30 de secunde. Scoateți din priză ștecherul cablului de alimentare electrică sau decuplați siguranța de la tabloul de siguranțe. 3. Dacă defecțiunea persistă, contactați unitatea de service abilitată. → <i>Pagina 54</i> În acest caz, specificați cu exactitate mesajul de eroare. Dacă este posibil, documentați defecțiunea cu fotografii și înregistrări video.
 sau formarea unei cantități mari de spumă.	<p>Cantitatea de detergent este prea mare.</p> <ul style="list-style-type: none"> ▶ Amestecați o lingură de balsam cu 0,5 litri de apă și turnați amestecul în compartimentul II (nu se aplică în cazul spălării de articole pentru exterior, articole sport și articole care conțin puf). ▶ La următoarea spălare cu aceeași încărcătură, reduceți cantitatea de detergent.
	<p>Este necesară curățarea tamburului.</p> <ul style="list-style-type: none"> ▶ Curățați tamburul. → <i>Pagina 39</i>

Defecțiuni	Cauzele și remedierea defectelor
Display-ul și tastele nu reacționează.	Defecțiune a software-ului. <ol style="list-style-type: none"> 1. Mențineți apăsată timp de aproximativ 5 secunde tasta , pentru a reporni aparatul. 2. Dacă eroarea apare din nou, deconectați aparatul de la rețeaua de alimentare cu energie electrică timp de cel puțin 30 de secunde. Scoateți din priză ștecherul cablului de alimentare electrică sau decuplați siguranța de la tabloul de siguranțe.
Home Connect nu funcționează corespunzător.	Sunt posibile diverse cauze. <ol style="list-style-type: none"> 1. Resetați setările de rețea ale aparatului. → <i>Pagina 37</i> 2. Configurați din nou Home Connect. → <i>Pagina 37</i> ▶ Accesați www.home-connect.com.
Programul nu pornește.	Sistemul de siguranță împotriva accesului copiilor este activat. ▶ Dezactivați siguranța pentru copii. → <i>Pagina 36</i>  Finished in este activat. ▶ Verificați dacă  Finished in este activat. → <i>Pagina 25</i>
Programul este întrerupt sau anulat, însă tamburul se rotește.	Temperatură este prea înaltă. ▶ Porniți programul  Rinse sau așteptați până când temperatura scade. Nivelul apei este prea ridicat. ▶ Porniți programul  Spin sau un program adecvat pentru evacuare. → <i>Pagina 27</i>
Ușa nu se deschide în cazul unei pene de curent.	Hubloul este blocat. ▶ Deschideți hubloul cu ajutorul sistemului de deblocare de urgență. → <i>Pagina 52</i>
Tamburul trepidează după pornirea programului.	Nu este o defecțiune. Testarea internă a motorului este pornită. Nu sunt necesare intervenții.
Tamburul se rotește, însă apa nu se scurge.	Nu este o defecțiune. Funcția de detectare a încărcăturii este activă pe o durată de până la 2 minute. Nu sunt necesare intervenții.
Apa din tambur nu este vizibilă.	Nu este o defecțiune. Nivelul apei se află sub zona vizibilă. Nu sunt necesare intervenții.
Mai multe încercări de centrifugare.	Nu este o defecțiune. Aparatul compensează dezechilibrul prin distribuirea repetată a rufelor. Nu sunt necesare intervenții.

Defecțiune	Cauzele și remedierea defectelor
Vibrații, deplasări și zgomote puternice ale aparatului în timpul centrifugării.	<p>Aparatul este îndreptat corect.</p> <ul style="list-style-type: none"> ▶ Îndreptați aparatul. → <i>Pagina 16</i> <hr/> <p>Picioarele aparatului nu sunt fixate.</p> <ul style="list-style-type: none"> ▶ Fixați picioarele aparatului. → <i>Pagina 16</i> <hr/> <p>Siguranțele pentru transport nu sunt scoase.</p> <ul style="list-style-type: none"> ▶ Scoateți siguranțele pentru transport.
Turația înaltă de centrifugare nu a fost atinsă.	<p>Aparatul compensează dezechilibrul reducând turația de centrifugare.</p> <p>Nu sunt necesare intervenții.</p>
Durata programului se modifică în timpul procesul de spălare.	<p>Nu este o defecțiune. Desfășurarea programului este optimizată electronic, este activat un ciclu de clătire suplimentar din cauza unei cantități mari de spumă sau dezechilibrul este compensat.</p> <p>Nu sunt necesare intervenții.</p>
Vâjâit, șuierături sau zgomote de aspirare.	<p>Nu este o defecțiune. Se introduce apă pentru procesul de clătire sau soluția de spălare este evacuată.</p> <p>Nu sunt necesare intervenții.</p>
Zgomot de zdrăngănit, zăngănit în pompa pentru soluția de spălare.	<p>În interiorul pompei pentru soluția de spălare sunt corpuri străine.</p> <ul style="list-style-type: none"> ▶ Curățați pompa pentru soluție de spălare. → <i>Pagina 41</i>
Reziduuri de detergent pe rufe.	<p>Detergentul poate conține reziduuri insolubile în apă, care se depun pe rufe.</p> <ul style="list-style-type: none"> ▶ Porniți programul  Rinse sau periați rufe după uscare.
După finalizarea programului  Iron Assist , pe rufele din fibre textile se formează urme de umiditate.	<p>Picăturile de apă din tambur sau de pe hublou au umezit rufele din fibre textile. Picăturile sunt cauzate fie de aburul condensat, fie de umiditatea reziduală a programului de spălare anterior.</p> <ul style="list-style-type: none"> ▶ Călcați rufele din fibre textile sau așezați-le pe umezașe pentru a se usca.
După centrifugare, rufe sunt prea ude.	<p>A fost setată o turație de centrifugare prea mică.</p> <ul style="list-style-type: none"> ▶ Porniți programul  Spin. ▶ La următorul proces de spălare setați o turație de centrifugare mai mare. <hr/> <p>Aparatul compensează dezechilibrul reducând turația de centrifugare.</p> <ol style="list-style-type: none"> 1. Introduceți din nou rufele în tambur. 2. Porniți programul  Spin.

Defecțiuni	Cauzele și remedierea defectelor
Articolele vestimentare se șifonează.	<p>Programul selectat nu este adecvat pentru tipul de material textil introdus în aparat.</p> <ul style="list-style-type: none"> ▶ Setati un program adecvat. → <i>Pagina 27</i> <hr/> <p>A fost setată o turație de centrifugare prea mare.</p> <ul style="list-style-type: none"> ▶ La următorul proces de spălare setati o turație de centrifugare mai mică. <hr/> <p>Încărcarea nu a fost efectuată în mod corespunzător.</p> <ul style="list-style-type: none"> ▶ Țineți cont de gradul maxim de încărcare aferent fiecărui program. → <i>Pagina 27</i> ▶ Pregătiți rufe. → <i>Pagina 31</i>
Se scurge apă de la furtunul de alimentare cu apă.	<p>Furtunul de alimentare cu apă nu este racordat corect sau este deteriorat.</p> <ul style="list-style-type: none"> ▶ Verificați instalarea furtunului de alimentare cu apă. → <i>Pagina 12</i> <p>În cazul unor deteriorări, contactați unitatea de service abilitată. → <i>Pagina 54</i></p>
Se scurge apă de la furtunul de evacuare a apei.	<p>Furtunul de evacuare a apei nu este racordat corect sau este deteriorat.</p> <ul style="list-style-type: none"> ▶ Verificați instalarea furtunului de evacuare a apei. → <i>Pagina 12</i> <p>În caz de deteriorare, înlocuiți furtunul de evacuare a apei.</p>
Se scurge apă pe sub hublou.	<p>Hubloul este murdar sau mașonul provoacă o neetanșeitățe.</p> <ul style="list-style-type: none"> ▶ Curățați hubloul și mașonul.
Detergentul sau balsamul picură de pe garnitură și se acumulează pe ușa sau în pliul garniturii.	<p>În sertarul pentru detergent este prea mult detergent sau balsam.</p> <ul style="list-style-type: none"> ▶ Atunci când dozați, țineți cont de marcajul de la sertarul pentru detergent. → <i>Pagina 34</i>
În compartimentul ☼ se află apă reziduală.	<p>Caseta din compartimentul ☼ este blocată.</p> <ul style="list-style-type: none"> ▶ Curățați sertarul pentru detergent. → <i>Pagina 40</i>
Balsamul de rufe rămâne în sertarul pentru detergent.	<p>Utilizarea balsamului de rufe nu este prevăzută pentru programul selectat.</p> <ul style="list-style-type: none"> ▶ Verificați dacă balsamul de rufe poate fi utilizat pentru programul selectat. → <i>Pagina 27</i>

Defecțiuni	Cauzele și remedierea defectelor
În interiorul aparatul s-au format depuneri.	Umiditatea și resturile de detergent pot favoriza dezvoltarea de bacterii. <ul style="list-style-type: none">▶ Curățați tamburul. → <i>Pagina 39</i>▶ Când nu utilizați aparatul, lăsați deschise hubloul și sertarul pentru detergent astfel încât apa reziduală să se poată evapora.

18.1 Deblocarea de urgență

Deblocarea hubloului

Cerință: Pompa pentru soluția de spălare este goală. → *Pagina 41*

- ATENȚIE!** Apa care se scurge poate duce la pagube materiale.
- Nu deschideți hubloul dacă apa este vizibilă prin acesta.

Trageți în jos mecanismul de deblocare de urgență cu ajutorul unei scule și eliberați-l.

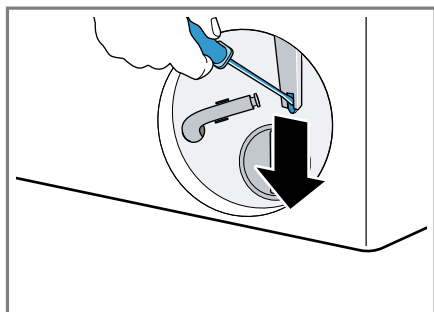

- ✓ Sistemul de blocare a hubloului este deblocat.
- Introduceți și blocați clapeta pentru întreținere.
 - Închideți clapeta pentru întreținere.

18.2 Resetarea plăcii electronice

- Mențineți apăsată timp de aproximativ 5 secunde tasta ϕ , pentru a reporni aparatul.
- Dacă eroarea apare din nou, deconectați aparatul de la rețeaua de alimentare cu energie electrică timp de cel puțin 30 de secunde.
Scoateți din priză ștecherul cablului de alimentare electrică sau decuplați siguranța de la tabloul de siguranțe.

- Dacă defecțiunea persistă, contactați unitatea de service abilitată.
→ *Pagina 54*

În acest caz, specificați cu exactitate mesajul de eroare. Dacă este posibil, documentați defecțiunea cu fotografii și înregistrări video.

19 Transport, depozitare și eliminare

19.1 Demontarea aparatului

- Închideți robinetul de apă.
- Goliți furtunul de alimentare cu apă.
- Comutați aparatul pe modul de standby. → *Pagina 36*
- Scoateți din priză ștecherul aparatului.
- Evacuați soluția de spălare.
→ *"Curățarea pompei pentru soluția de spălare", Pagina 41*
- Demontați furtunurile.

19.2 Fixarea siguranțelor de transport

Pentru a preveni deteriorarea aparatului în timpul transportului, asigurați-l cu siguranțele de transport.

1. Scoateți capacele de acoperire¹ cu ajutorul unei șurubelnițe.

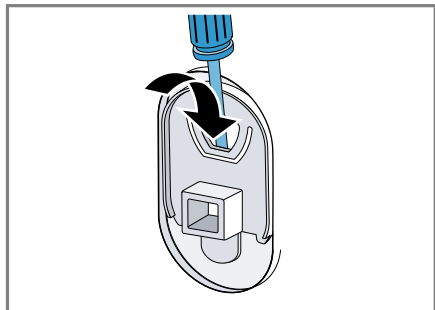

Păstrați capacul de acoperire.

2. Montați cele 4 siguranțe pentru transport.

19.3 Repunerea în funcțiune a aparatului

- ▶ Pentru informații suplimentare, consultați
→ "Instalarea și conectarea",
Pagina 12 și
→ "Pornirea procesului de evacuare a apei reziduale", Pagina 17.

19.4 Predarea aparatului vechi

Datorită reciclării ecologice se pot re-folosii materii prime valoroase.

⚠ AVERTISMENT

Pericol de afectare a sănătății!

Copii se pot închide în mașină și astfel își pot pune viața în pericol.

- ▶ Nu instalați aparatul în spatele unei uși batante, care să blocheze sau să împiedice deschiderea ușii aparatului.
- ▶ În cazul aparatelor scoase din uz, scoateți din priză ștecherul cablului de alimentare electrică, apoi tăiați cablul de alimentare electrică și distrugeți sistemul de blocare a hubloului aparatului astfel încât hubloul aparatului să nu mai poată fi blocat.

1. Scoateți ștecherul cablului de racordare la rețea din priză.
2. Separați cablul de alimentare.
3. Eliminați în mod ecologic aparatul.

Informații despre modalitățile curente de eliminare ecologică a aparatelor pot fi obținute de la distribuitorii comerciali de specialitate, dar și de la primăria sau administrația locală.



Acest aparat este marcat corespunzător directivei europene 2012/19/UE în privința aparatelor electrice și electronice

¹ Numărul capacele de acoperire variază în funcție de model.

vechi (waste electrical and electronic equipment – WEEE).
Directiva prescrie cadrul pentru o preluare înapoi, valabilă în întreaga UE, și valorificarea aparatelor vechi.

20 Serviciul clienți

Piesele de schimb originale, relevante pentru siguranță, conform Regulamentului corespunzător referitor la designul ecologic se procură de la unitatea noastră de service abilitată, pentru o durată de minim 10 ani de la punerea în circulație în interiorul Spațiului Economic European.

Notă: Reparațiile efectuate de personalul din cadrul unității de service abilitate în cadrul perioadei de garanție acordate de producător, în condițiile impuse de acesta, sunt gratuite.

Pentru informații detaliate despre perioada și condițiile de garanție din țara dumneavoastră, adresați-vă serviciului de asistență pentru clienți, distribuitorului local sau accesați site-ul nostru web.

Dacă apeleți la Serviciul pentru clienți, trebuie să menționați numărul de identificare a produsului (E-Nr.), numărul de fabricație (FD) și numărul de ordine (Z-Nr.) al aparatului dvs. Datele de contact ale serviciului pentru clienți le găsiți în lista atașată a unităților de service pentru clienți sau pe pagina noastră de internet.

20.1 Număr de produs (E-Nr.), număr de fabricație (FD) și număr de ordine (Z-Nr.)

Numărul produsului (E-Nr.), numărul de fabricație (FD) și numărul de ordine (Z-Nr.) se găsesc pe plăcuța de tip a aparatului.

În funcție de model, plăcuța cu date tehnice se află:

- pe partea interioară a hubloului.
- pe partea interioară a clapetei de întreținere.
- pe partea posterioară a aparatului.

Pentru găsi rapid și ușor datele aparatului dvs. și numărul de telefon al serviciului pentru clienți le puteți nota undeva să le aveți la îndemână.

20.2 Garanția AQUA-STOP

Suplimentar la cerințele de garanție față de vânzătorul din contractul de cumpărare și suplimentar la garanția producătorului noi plătim despăgubiri în următoarele condiții.









- Dacă o pagubă de apă a fost produsă de o deficiență a sistemului nostru Aqua-Stop, atunci noi despăgubim daunele utilizatorilor particulari. Pentru a asigura siguranța apei aparatul trebuie să fie racordat la rețeaua de curent.
- Garanția de răspundere este valabilă pe toată durata de viață a aparatului.
- Premisă a dreptului de garanție este ca aparatul cu Aqua-Stop să fie instalat și racordat corespunzător instrucțiunii noastre; ea include și prelungirea Aqua-Stop (accesoriu original) care trebuie să fie montată în mod profesional. Garanția acordată de noi nu se extinde și asupra defecțiunilor la conducte

sau armături până la racordul sistemului AquaStop la robinetul de apă.

- Aparatele cu Aqua-Stop nu trebuie de regulă să fie supravegheate în timpul funcționării și nici nu trebuie asigurate după aceea prin închiderea robinetului de apă. Numai în cazul unei absențe mai îndelungate din locuința dumneavoastră, de exemplu în cazul unui concediu de câteva săptămâni, robinetul de apă trebuie închis.

21 Valori de consum

Următoarele informații sunt prezentate conform directivei UE privind proiectarea ecologică. Valorile specificate pentru alte programe decât **Eco 40-60** sunt doar valori orientative și au fost emise în conformitate cu standardul EN60456 aflat în vigoare.

Program	Încărcare (kg)	Durata programului (h:min) ¹	Consum de energie (kWh/ciclu) ¹	Consum de apă (l/ciclu) ¹	Temperatură maximă (°C) 5 min ¹	Turație de centrifugare (rot/min) ¹	Umiditate reziduală (%) ¹
Eco 40-60 ²	9,0	3:48	0,718	69,0	35	1257	53,00
Eco 40-60 ²	4,5	2:50	0,316	47,0	26	1400	53,00
Eco 40-60 ²	2,5	2:40	0,173	37	23	1400	53,00
Cottons  20 °C	9,0	3:21	0,450	93,0	24	1400	50,00
Cottons  40 °C	9,0	3:25	1,120	93,0	42	1400	50,00
Cottons  60 °C	9,0	3:25	1,950	93,0	64	1400	50,00
Cottons  40 °C +  Prewash	9,0	3:55	1,200	101,0	42	1400	50,00
Easy-Care  40 °C	4,0	2:30	0,750	58,0	44	1200	35,00
Quick Mix  40 °C	4,0	1:05	0,660	43,0	42	1400	50,00
 Wool  30 °C	2,0	0:41	0,210	41,0	23	800	30,00

¹ Valorile efective se pot abate de la valorile prezentate în funcție de unii factori de influență precum presiunea apei, duritatea și temperatura de intrare, temperatura ambiantă, tipul, cantitatea și gradul de murdărie a rufelor, tipul de detergent utilizat, fluctuațiile de tensiune și funcțiile suplimentare selectate.

² Programul de testare conform directivei UE privind proiectarea ecologică și directiva UE privind etichetarea energetică, cu apă rece (15 °C).

22 Date tehnice

Înălțime aparat 84,5 cm

Lățime aparat 59,8 cm

Adâncimea aparatului 59,0 cm

Adâncimea aparatului cu ușa închisă	64,8 cm
Adâncimea aparatului cu ușa deschisă	109,0 cm
Greutate	82,8 kg
Cantitate maximă de încărcare	9,0 kg
Tensiune din rețea	220-240 V, 50-60 Hz
⇒ Protecție minimă la instalare	10 A
Putere nominală	2300 W
Putere absorbită	<ul style="list-style-type: none"> ■ Mod standby: 0,50 W ■ Mod inactiv: 0,50 W ■ Durata de timp până la setarea modului de standby în rețea (Wi-Fi): 5 min ■ Mod standby în rețea (Wi-Fi): 2,00 W
Presiunea apei	<ul style="list-style-type: none"> ■ Minimum: 100 kPa (1 bar) ■ Maximum: 1000 kPa (10 bari)
Lungimea furtunului de alimentare cu apă	150 cm
Lungimea furtunului de evacuare a apei	150 cm

Lungime cablu de alimentare electrică	160 cm
---------------------------------------	--------

Acest produs are surse de iluminare din clasa de eficiență energetică F. Sursele de iluminare sunt disponibile ca piese de schimb și trebuie înlocuite numai de personal de specialitate calificat.

Pentru informații suplimentare privind modelul dumneavoastră, accesați site-ul web <https://eprel.ec.europa.eu/qr/1375759>¹. Acest site web are o legătură la baza de date EPREL oficială a UE, pentru înregistrarea produselor.

22.1 Informații despre software-ul gratuit și Open Source

Acest produs conține componente de software, care sunt licențiate de deținătorii drepturilor de autor ca software gratuit sau Open Source.

Informațiile corespunzătoare privind licența sunt stocate în aparatul electrocasnic. Accesul la informațiile corespunzătoare privind licența este disponibil și prin intermediul aplicației Home Connect: „Profil -> Mențiuni legale -> Informații privind licența”.² Puteți descărca informațiile privind licența de pe site-ul web al produsului de marcă. (Căutați pe site-ul web al produsului dumneavoastră modelul dumneavoastră de aparat și alte documente.) Alternativ, puteți solicita informațiile corespunzătoare de la osrequest@bshg.com sau de la BSH Hausgeräte GmbH, Carl-Wery-Str. 34, D-81739 München.

¹ Este valabil numai pentru țările din Spațiul Economic European

² În funcție de dotările aparatului

Codul sursă este disponibil la solicitare.

Vă rugăm să trimiteți solicitarea la ssrequest@bshg.com sau BSH Hausgeräte GmbH, Carl-Wery-Str. 34, D-81739 München.

Subiect: „OSSREQUEST“

Costurile pentru procesarea solicitării se facturează. Această ofertă este valabilă timp de trei ani de la data achiziționării, respectiv cel puțin pentru perioada în care oferim asistență și piese de schimb pentru aparatul corespunzător.

tate cu cerințele de bază și cu celelalte dispoziții relevante ale directivei 2014/53/EU.

O declarație de conformitate RED detaliată este disponibilă pe internet, pe site-ul web www.bosch-home.com, la pagina de produs a aparatului dumneavoastră, în secțiunea destinată documentelor suplimentare.



Bandă de 2,4 GHz (2400–2483,5 MHz): max. 100 mW

Bandă de 5 GHz (5150–5350 MHz + 5470–5725 MHz): max. 150 mW

23 Declarație de conformitate

Prin prezenta, BSH Hausgeräte GmbH declară că aparatul cu funcționalitate Home Connect este în conformi-

	BE	BG	CZ	DK	DE	EE	IE	EL	ES
	FR	HR	IT	CY	LI	LV	LT	LU	HU
	MT	NL	AT	PL	PT	RO	SI	SK	FI
	SE	NO	CH	TR	IS	UK (NI)			

5 GHz WLAN (Wi-Fi): Numai pentru utilizare în spații interioare.

AL	BA	MD	ME	MK	RS	UK	UA
----	----	----	----	----	----	----	----

5 GHz WLAN (Wi-Fi): Numai pentru utilizare în spații interioare.



Thank you for buying a Bosch Home Appliance!

Register your new device on MyBosch now and profit directly from:

- **Expert tips & tricks for your appliance**
- **Warranty extension options**
- **Discounts for accessories & spare-parts**
- **Digital manual and all appliance data at hand**
- **Easy access to Bosch Home Appliances Service**

Free and easy registration – also on mobile phones:

www.bosch-home.com/welcome



Looking for help? You'll find it here.

Expert advice for your Bosch home appliances, help with problems or a repair from Bosch experts.

Find out everything about the many ways Bosch can support you:

www.bosch-home.com/service

Contact data of all countries are listed in the attached service directory.

BSH Hausgeräte GmbH

Carl-Wery-Straße 34
81739 München, GERMANY
www.bosch-home.com

A Bosch Company



9001864239 (041218)

ro